

jura[®]



X4 (EB/SB/INTB) Gebruiksaanwijzing



Originele gebruiksaanwijzing
Lees de gebruiksaanwijzing voordat u het apparaat gebruikt.

JURA Type 775

Uw X4

| | |
|--|----|
| 1 Bedieningselementen | 4 |
| 2 Voor uw veiligheid | 6 |
| Gebruiksaanwijzing in acht nemen | 6 |
| Eigenlijk gebruik | 6 |
| Beperking van de gebruikerskring | 6 |
| Gebruik door kinderen | 7 |
| Omgang met beschadigingen | 7 |
| Beschadigingen voorkomen | 8 |
| Gevaar voor elektrische schokken | 9 |
| Verbrandings-, schroei- en letselgevaar | 9 |
| 3 Vorbereiden en in gebruik nemen | 10 |
| Apparaat plaatsen | 10 |
| Bonereservoir vullen | 10 |
| Waterhardheid bepalen | 10 |
| Eerste inbedrijfstelling | 11 |
| Uw X4 regelen – de JURA Cockpit | 12 |
| 4 Bereiding | 13 |
| Espresso en koffie | 14 |
| Americano en lungo | 14 |
| Espresso doppio | 14 |
| Heet water | 14 |
| Molen instellen | 15 |
| Productinstellingen aanpassen | 15 |
| 5 Dagelijks gebruik | 16 |
| Apparaat in- en uitschakelen | 16 |
| Waterreservoir vullen | 16 |
| Onderhoudsmaatregelen | 16 |
| 6 Apparaatinstellingen | 17 |

| | |
|--|----|
| 7 Onderhoud | 19 |
| Apparaat spoelen | 19 |
| Filter plaatsen/vervangen | 19 |
| Apparaat reinigen | 20 |
| Apparaat ontkalken | 21 |
| Waterreservoir ontkalken | 22 |
| Bonereservoir reinigen | 23 |
| 8 Meldingen op de display | 24 |
| 9 Storingen verhelpen | 25 |
| 10 Transport en milieuvriendelijke afvoer | 26 |
| Transport / systeem legen | 26 |
| Afvoer | 26 |
| 11 Technische gegevens | 27 |
| 12 Index | 28 |
| 13 JURA contacten / juridische informatie | 32 |

1 Bedienungselementen

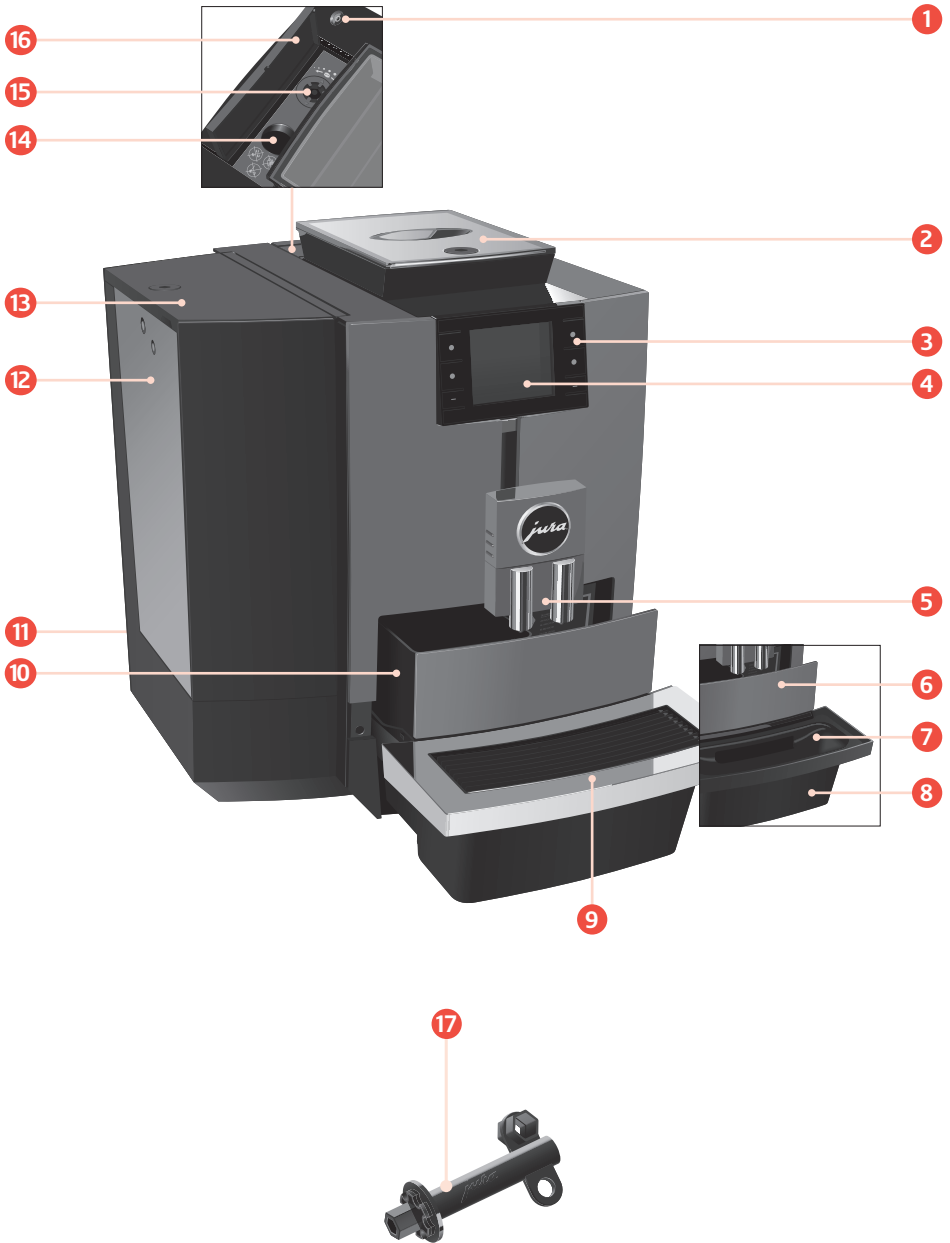

- 1 Toets Aan/Uit 
- 2 Bonenreservoir met aroma-beschermdeskel (afsluitbaar)
- 3 Variabele toetsen (functie van de toetsen afhankelijk van de desbetreffende weergave op de display)
- 4 Display
- 5 In hoogte verstelbare koffie-uitloop (met heetwateruitloop)
- 6 Inzetstuk met sluitklep
- 7 Inzetstuk voor restwaterbak
- 8 Restwaterbak
- 9 Kopjesplateau
- 10 Koffieresidubak
- 11 Netsnoer (achterzijde van het apparaat)
- 12 Waterreservoir
- 13 Afdekking waterreservoir (afsluitbaar)
- 14 Vultrechter voor reinigingstablet
- 15 Draaiwiel maalgraadinstelling
- 16 Afdekking
- 17 Sleutel voor aroma-beschermdeskel, afdekking waterreservoir en draaiwiel maalgraadinstelling

Interface voor optioneel verkrijgbare JURA Connector





2 Voor uw veiligheid

Gebruiksaanwijzing in acht nemen

Lees deze gebruiksaanwijzing vóór gebruik van het apparaat volledig door en neem de aanwijzingen in acht. Bewaar deze gebruiksaanwijzing in de nabijheid van het apparaat en geef deze aan volgende gebruikers door.

Niet-inachtneming van de gebruiksaanwijzing kan leiden tot ernstig letsel en/of materiële schade. Veiligheidsaanwijzingen zijn daarom als volgt gekenmerkt:

| | |
|---|--|
|  WAARSCHUWING | Kenmerkt situaties die kunnen leiden tot ernstig letsel of levensgevaar. |
|  VOORZICHTIG | Kenmerkt situaties die kunnen leiden tot licht letsel. |
| VOORZICHTIG | Kenmerkt situaties die kunnen leiden tot materiële schade. |

Eigenlijk gebruik

Dit apparaat is bestemd voor gebruik door vakkundig of geschoold personeel in winkels, in de lichte industrie alsmede in agrarische bedrijven, of voor commercieel gebruik door leken. Het is uitsluitend bedoeld voor koffiebereiding en het opwarmen van water. Elk ander gebruik wordt beschouwd als oneigenlijk gebruik.

Beperking van de gebruikerskring

Personen, inclusief kinderen, die vanwege hun

- fysieke, zintuiglijke of verstandelijke vaardigheden of
- onervarenheid of onwetendheid niet in staat zijn het apparaat veilig te gebruiken,

mogen het apparaat niet zonder toezicht of instructie van een verantwoordelijke persoon gebruiken.

Bij gebruik van de filterpatroon CLARIS Pro Smart +/ Pro Smart maxi of van een JURA Connector worden draad-loze verbindingen tot stand gebracht. Voor concrete gegevens over de gebruikte frequentieband en het maximale zendvermogen, zie het hoofdstuk “Technische gegevens”.

Gebruik door kinderen

Kinderen moeten mogelijke gevaren door een verkeerde bediening kunnen herkennen en begrijpen:

- Houd **kinderen onder 8 jaar** uit de buurt van het apparaat en houd ze permanent in de gaten.
- **Kinderen vanaf 8 jaar** mogen het apparaat uitsluitend zonder toezicht bedienen als de veilige omgang met het apparaat is uitgelegd.
- Kinderen mogen reinigings- en onderhoudswerkzaamheden uitsluitend onder toezicht van een verantwoordelijke persoon uitvoeren.
- Laat kinderen niet met het apparaat spelen.

Omgang met beschadigingen

Gebruik geen beschadigd apparaat of netsnoer. Een elektrische schok die hieruit voorkomt kan leiden tot de dood.

- Bij eventuele tekenen van beschadiging, koppel het apparaat van het stroomnet los. Schakel hiervoor de X4 uit met de toets Aan/Uit . Trek pas dan de netstekker uit het stopcontact.

Beschadigingen voorkomen

- Laat **reparaties aan het apparaat** en het **vast aangesloten netsnoer** uitsluitend door een geautoriseerd JURA servicecenter uitvoeren. Ondeskundig uitgevoerde reparaties kunnen leiden tot gevolgschade.

Zo voorkomt u beschadiging van het apparaat en van het netsnoer:

- Gebruik de X4 en het netsnoer niet in de buurt van hete oppervlakken.
- Schuur het netsnoer niet langs scherpe randen. Voorkom vastklemmen.
- Laat het netsnoer nooit los naar beneden hangen. Het netsnoer kan een struikelblok vormen of beschadigd raken.
- Bescherm de X4 tegen weersinvloeden en direct zonlicht.
- Sluit de X4 alleen aan op netspanning overeenkomstig het typeplaatje. Het typeplaatje is aan de onderzijde aangebracht.
- Sluit de X4 direct op een vaste contactdoos aan. Bij het gebruik van meervoudige contactdozen of verlengsnoeren bestaat gevaar voor oververhitting.
- Gebruik geen alkalische of alcoholische reinigingsmiddelen, maar uitsluitend milde reinigingsmiddelen en een zachte doek.
- Gebruik geen koffiebbonen die met hulpstoffen zijn behandeld of zijn gekaramelliseerd.
- Vul het waterreservoir uitsluitend met vers, koud en koolzuurvrij water.
- Schakel het apparaat bij langdurige afwezigheid uit met de toets Aan/Uit  en haal de netstekker uit het stopcontact.

- Gebruik uitsluitend originele JURA onderhoudsproducten. Niet expliciet door JURA aanbevolen producten kunnen uw X4 beschadigen.

Gevaar voor elektrische schokken

Water geleidt stroom. Voorkom contact van water en stroom:

- Raak de netstekker nooit met vochtige handen aan.
- Dompel de X4 en het netsnoer niet in water.
- Plaats de X4 en de afzonderlijke onderdelen ervan niet in de vaatwasser.
- Schakel de X4 vóór reinigingswerkzaamheden uit met de toets Aan/Uit . Neem de X4 altijd vochtig maar nooit nat af en bescherm het apparaat tegen constant spatwater. De X4 mag niet met een waterstraal worden gereinigd.
- De X4 is niet geschikt voor de opstelling op een oppervlak waar een waterstraal gebruikt kan worden.

Verbrandings-, schroei- en letselgevaar

- Raak de uitlopen niet aan tijdens de werking. Gebruik de hiervoor bestemde handgrepen.
- Uw X4 is optioneel via mobiele eindapparaten op afstand te bedienen. Zorg ervoor dat derden bij de bereiding van een product of activeering van een onderhoudsprogramma geen gevaar lopen – bijvoorbeeld door contact met de uitlopen.

3 Voorbereiden en in gebruik nemen

Apparaat plaatsen

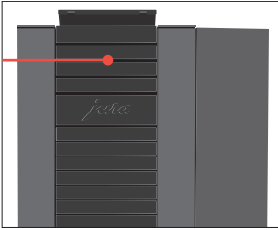

- ▶ Kies de plaats voor uw X4 zo dat deze is beschermd tegen oververhitting. Zorg ervoor dat de ventilatieopeningen niet afgedekt worden.
- ▶ Zet de X4 op een horizontaal, voor water ongevoelig oppervlak (hoogte minstens 80 cm).

Bonenreservoir vullen

Het aroma-beschermdeksel van het bonenreservoir is afsluitbaar (de sleutel behoort tot de leveringsomvang).

VOORZICHTIG

Koffiebonen die met hulpstoffen (bijv. suiker) zijn behandeld alsmede gemalen en gevriesdroogde koffie beschadigen de molen.

- ▶ Vul het bonenreservoir uitsluitend met gebrande koffiebonen zonder nabehandeling.

- ▶ Verwijder het aroma-beschermdeksel.
- ▶ Vul het bonenreservoir met koffiebonen en sluit het aroma-beschermdeksel.

Waterhardheid bepalen

Tijdens de eerste inbedrijfstelling moet u de waterhardheid instellen. Als u weet wat de hardheid is van het water dat u gebruikt, ga dan direct verder in de volgende paragraaf. Als u de waterhardheid niet kent, kunt u deze allereerst bepalen:

- ▶ Houd het meegeleverde Aquadur®-teststaafje 1 seconde onder stromend water. Schud het water eraf.
- ▶ Wacht ca. 1 minuut.
- ▶ Lees de waterhardheidsgraad af aan de hand van de verkleuringen van het Aquadur®-teststaafje en de beschrijving op de verpakking.

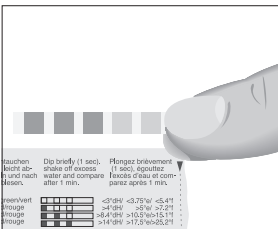

Eerste inbedrijfstelling

⚠ WAARSCHUWING

Levensgevaar door elektrische schokken bij gebruik met een defect netsnoer.

- Neem nooit een beschadigd apparaat of een apparaat met beschadigd netsnoer in gebruik.

VOORZICHTIG

Melk, koolzuurhoudend mineraalwater of andere vloeistoffen kunnen het waterreservoir of het apparaat beschadigen.

- Vul het waterreservoir uitsluitend met vers, koud water.

Voorwaarde: het bonenreservoir is gevuld.

- Steek de netstekker in een stopcontact.
- Druk op de toets Aan/UIT  om de X4 in te schakelen.
“Sprachauswahl”
- Druk op de toets > of < tot de gewenste taal wordt weergegeven, bijv. “Nederlands”.
- Druk op de toets “Opslaan”.
“Waterhardheid”
- i** Een beschrijving van hoe u de waterhardheid bepaalt, vindt u in de vorige paragraaf.
- Druk op de toets > of < om de instelling van de waterhardheid te wijzigen.
- Druk op de toets “Opslaan”.
“Filterfunctie” / “Filter plaatsen”
- Verwijder het waterreservoir en spoel dit uit met koud water.
- Klap de filterhouder open.
- Plaats de CLARIS Pro Smart+ / Pro Smart maxi filterpatroon met lichte druk in het waterreservoir.
- Sluit de filterhouder. Deze klikt hoorbaar dicht.
- Vul het waterreservoir met vers, koud water en plaats het weer terug.
- i** Het apparaat herkent automatisch dat u zojuist de filterpatroon hebt geplaatst.

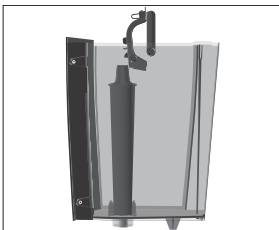

3 Voorbereiden en in gebruik nemen

“Filter wordt gespoeld”, het water stroomt direct in de restwaterbak.

“Systeem wordt gevuld”



“Apparaat warmt op”

“Apparaat spoelt”

Het startscherm wordt weergegeven. Uw X4 is nu klaar voor gebruik.

Uw X4 regelen – de JURA Cockpit

Met de **JURA Cockpit** regelt u uw X4. Druk **2 seconden** op de toets > om de JURA Cockpit op te roepen.

| Symbool | Betekenis |
|---|---------------------------------------|
|  | Gedeelte “Onderhoud” (blauw) |
|  | Gedeelte “Apparaatinstelling” (groen) |
|  | Filterbedrijf |

4 Bereiding

Specialiteiten:

| | |
|-------------|--------------------------|
| Pagina ● ○ | |
| “Espresso” | “Koffie” |
| “Americano” | “Heet water” |
| Pagina ○ ● | |
| “Speciaal” | “Kannetje koffie” |
| “Lungo” | “Water voor groene thee” |

Algemene informatie over de bereiding:

| Doel | Procedure |
|--|---|
| Koffiesterkte van een product wijzigen | Tijdens het maalproces op de toets < of > drukken |
| Hoeveelheid van een product wijzigen | Tijdens de bereiding op de toets < of > drukken |

i Hoe langer u op de toetsen < en > drukt, hoe sneller de instelling ervan verandert.

| Doel | Procedure |
|--|--|
| Hoeveelheid van een product permanent opslaan | Onmiddellijk na de bereiding op de toets “Opslaan” drukken |
| Hoeveelheid, koffiesterkte en temperatuur van een willekeurig product wijzigen | 2 seconden op de toets van een product drukken en onder “Productinstellingen” de gewenste instellingen aanbrenge |
| Meer producten weergeven | Toets > indrukken om de tweede productpagina ○ ● weer te geven |
| 2 koffiespecialiteiten bereiden (alle koffiespecialiteiten met uitzondering van espresso doppio) | Binnen 2 seconden 2 x op de bereidingstoets drukken |
| Bereiding stoppen | Toets “X” drukken |

Heet smaakt koffie het best. Een koud porseleinen kopje onttrekt niet alleen warmte aan de drank, maar doet eveneens afbreuk aan de smaak. Wij adviseren daarom de kopjes voor te verwarmen. Een kopjeswarmer van JURA is verkrijgbaar bij uw geautoriseerde dealer.

Espresso en koffie

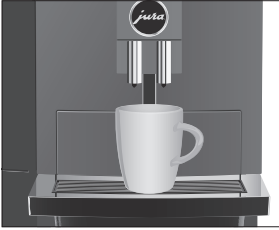

Voorbeeld: koffie

- Plaats een kopje onder de koffie-uitloop.
- Druk op de toets “Koffie” (op pagina ●○).
De vooraf ingestelde waterhoeveelheid voor de koffie stroomt in het kopje.

Americano en lungo

Bij de americano en lungo combineert de X4 de koffie via een speciale bereidingsmethode met heet water. Op deze manier ontstaat een koffiespecialiteit die vol van smaak en licht verteerbaar is. De hoeveelheid extra water kunt u wijzigen (zie hoofdstuk 4 “Bereiding – Productinstellingen aanpassen”).

Espresso doppio

“Doppio” is Italiaans en betekent “dubbel”. Bij de bereiding van espresso doppio worden na elkaar twee espressi bereid. Het resultaat is een bijzonder krachtige en aromatische koffiespecialiteit.

Heet water

De X4 biedt u de mogelijkheid om verschillende varianten van heet water te bereiden:

- “Heet water”
- “Water voor groene thee”

⚠ VOORZICHTIG

Verbrandingsgevaar door hete waterspetters.

- Voorkom direct contact met de huid.

Voorbeeld: water voor groene thee

Voorwaarde: het startscherm wordt weergegeven.

- Plaats een kopje onder de heetwateruitloop.
- Druk op de toets “Water voor groene thee” (op pagina ○● van het startscherm).

De vooraf ingestelde waterhoeveelheid stroomt in het kopje.



Molen instellen

U kunt de molen aanpassen aan de brandingsgraad van uw koffie.

De juiste maalgraadinstelling herkent u aan het feit dat de koffie gelijkmatig uit de koffie-uitloop stroomt. Bovendien ontstaat een fijne, dikke crèmelaag.

U kunt de maalgraad met de meegeleverde sleutel instellen.

- Open de afdekking achter het bonenreservoir.
- Zet de draaiknop maalgraadinstelling in de gewenste stand.
- Sluit de afdekking.



Productinstellingen aanpassen

Druk **ca. 2 seconden** op de toets van een product om naar de instelmogelijkheden te gaan:

- **“Productinstellingen”**: breng individuele instellingen zoals koffiesterkte, waterhoeveelheid enz. aan.
- **“Product verplaatsen”**: vervang de producten op het startscherm door uw favorieten.

De permanente instellingen in de programmeerstand gaan altijd volgens hetzelfde patroon.

Voorbeeld: zo wijzigt u de koffiesterkte van één koffie.

- Druk **ca. 2 seconden** op de toets **“Koffie”**.
- Druk op de toets **“Productinstellingen”**.
- “Koffiesterkte”**

i Afhankelijk van het geselecteerde product zijn verschillende instellingen mogelijk: Druk op de toets ◀ of ▶ om door de verschillende instelmogelijkheden te navigeren.

- Druk op de toets > of < om de instelling te wijzigen.
- Druk op de toets **“Opslaan”**.
- Druk op de toets **“X”** om naar het startscherm te gaan.

5 Dagelijks gebruik

Apparaat in- en uitschakelen

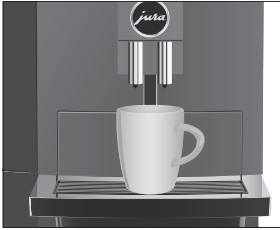

- ▶ Plaats een bakje onder de koffie-uitloop.
- ▶ Druk op de toets Aan/Uit .

“Apparaat spoelt”

Uw X4 is in- resp. uitgeschakeld.

- ▶ Bij het uitschakelen wordt het systeem automatisch gespoeld als een koffiespecialiteit werd bereid.

Waterreservoir vullen

Het dagelijkse onderhoud van het apparaat en de hygiëne in de omgang met melk, koffie en water zijn van cruciaal belang voor een constant perfect koffieresultaat in het kopje. U dient het water daarom **dagelijks** te verversen.

VOORZICHTIG

Melk, koolzuurhoudend mineraalwater of andere vloeistoffen kunnen het waterreservoir of het apparaat beschadigen.

- ▶ Vul het waterreservoir uitsluitend met vers, koud water.

U kunt de afdekking van het waterreservoir afsluiten met de meegeleverde sleutel.

- ▶ Open de afdekking van het waterreservoir.
- ▶ Verwijder het waterreservoir en spoel dit uit met koud water.
- ▶ Vul het waterreservoir met vers, koud water en plaats het weer terug.
- ▶ Sluit de afdekking van het waterreservoir.



Onderhoudsmaatregelen



Een optimale koffiekwaliteit is van vele factoren afhankelijk. Een belangrijke voorwaarde is permanent onderhoud van uw X4. Voer de volgende maatregelen uit:







| Onderhoudsmaatregel | dagelijks | indien nodig | Opmerking |
|---|-----------|--------------|--|
| Restwaterbak en koffieresidubak legen en met warm water spoelen (het inzetstuk van de restwaterbak, de restwaterbak en de koffieresidubak zijn geschikt voor de vaatwasser) | ▪ | | Leeg de koffieresidubak altijd bij een ingeschakeld apparaat. Alleen dan wordt de koffieresiduteller weer gereset. |

| Onderhoudsmaatregel | dagelijks | indien nodig | Opmerking |
|--|-----------|--------------|-----------|
| Waterreservoir spoelen | ▪ | | |
| Buitenkant van het apparaat met een schone, zachte, vochtige doek (bijv. microvezeldoek) afvegen | ▪ | | |
| Binnenwanden van het waterreservoir met een borstel reinigen | | ▪ | |
| Boven- en onderkant van het kopjesplateau reinigen | | ▪ | |
| De restwaterbak en de koffieresidubak grondig reinigen | | ▪ | |

i Informatie over het onderhoud van uw X4 vindt u ook in het gedeelte “Onderhoud”  in het programmapunt “Informatie”.

6 Apparaatinstellingen

Druk **2 seconden** op de toets  om de JURA Cockpit op te roepen. In het gedeelte “Apparaatinstelling”  kunt u volgende instellingen uitvoeren:

| Programmapunt | Toelichting |
|--|--|
| Pagina    | |
| “Uitschakelen na” | Automatische uitschakeltijd instellen om energie te besparen (uitschakelen na 15 minuten, 30 minuten of 1–9 uur na de vorige apparaatbediening) |
| “Waterhardheid” | Waterhardheid van het gebruikte water instellen (1 °dH tot 30 °dH) om verkalking van uw apparaat te voorkomen |
| “Productnaam” | Productafbeeldingen met/zonder productnaam op het startscherm weergeven |
| “Eenheden” | Eenheid van de waterhoeveelheid instellen (ml of oz) |
| Pagina    | |
| “Taalkeuze” | Taal instellen |
| “Fabrieksinstellingen” | Uw X4 resetten naar de fabrieksinstellingen (daarna wordt het apparaat uitgeschakeld) |
| “Systeem legen” | Het systeem legen om de X4 bij transport te beschermen tegen vorstschade (zie hoofdstuk 10 “Transport en milieuvriendelijke afvoer – Transport / systeem legen”) |
| “Versie” | Softwareversie bekijken |

6 Apparaatinstellingen

| Programmapunt | Toelichting |
|---|---|
| Pagina ○ ○ ● | |
| “Blokkeren/vrijgeven” | Afzonderlijke producten blokkeren of weer vrijgeven |
| “Productinstellingen” | Definiëren of de permanente productinstellingen mogen worden gewijzigd |
| “Eenmalige instellingen” | Eenmalige instellingen tijdens de bereiding toestaan / niet toestaan |
| “Accessoires” (wordt alleen weergegeven als een JURA connector wordt gebruikt) | Submenu('s) bij gebruik van de JURA Payment Connect: “QR-code” / “Payment Connect resetten” JURA Business Connect: “Pocket Pilot” / “Business Connect resetten” JURA MDB Connect: “Incasso” JURA Wi-Fi Connect (V2): “Wi-Fi verbinding” |

7 Onderhoud

Algemene informatie over het onderhoud:

- Druk **2 seconden** op de toets > om de JURA Cockpit op te roepen. Het onderhoud van uw X4 regelt u in het gedeelte ❖.
- In de Cockpit van uw X4 worden uit te voeren onderhoudsprogramma's weergegeven als meldingen tegen een rode achtergrond. Druk op de toets van de desbetreffende melding om het onderhoudsprogramma direct te openen. Onderhoudsprogramma's die op korte termijn moeten worden uitgevoerd, geeft uw X4 aan met een balkindicatie in de melding.
- Voer het desbetreffende onderhoudsprogramma uit zodra u hierom wordt gevraagd.

Apparaat spoelen



U kunt de koffiespoeling te allen tijde handmatig activeren.

Voorwaarde: het startscherm wordt weergegeven.

- Plaats een bakje onder de koffie-uitloop.
- Druk **2 seconden** op de toets > om de JURA Cockpit op te roepen.
- Druk op de toets ❖.
- Druk op de toets “Koffiespoeling” om het spoelproces te starten.

“Apparaat spoelt”

Het proces stopt automatisch.

Filter plaatsen/vervangen

Zodra de filterpatroon is uitgewerkt (afhankelijk van de ingestelde waterhardheid), vraagt de X4 om een filtervervangning.

- ❗ Uw X4 hoeft niet meer ontkalkt te worden als u de CLARIS Pro Smart+ / Pro Smart maxi-filterpatroon gebruikt.
- ❗ CLARIS filterpatronen Pro Smart+ / Pro Smart maxi zijn verkrijgbaar bij de geautoriseerde dealer.

Voorwaarde: in de Cockpit staat “Filter” als de capaciteit van het gebruikte filter is uitgewerkt.

- Verwijder het waterreservoir en leeg dit.

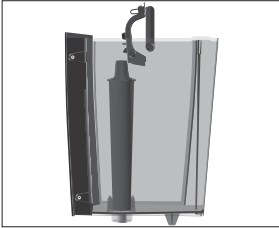

- ▶ Klap de filterhouder open en verwijder de **oude** CLARIS Pro Smart+ / Pro Smart maxi-filterpatroon.
- ▶ Plaats een **nieuwe** CLARIS Pro Smart+ / Pro Smart maxi-filterpatroon met lichte druk in het waterreservoir.
- ▶ Sluit de filterhouder. Deze klikt hoorbaar dicht.
- ▶ Vul het waterreservoir met vers, koud water en plaats het weer terug.
Het apparaat herkent automatisch of u de filterpatroon zojuist heeft geplaatst/vervangen.
“Filter wordt gespoeld”, het water stroomt direct in de restwaterbak.

Apparaat reinigen

Na 180 bereidingen of 80 inschakelspoelingen verlangt de X4 een reiniging.

VOORZICHTIG

Schade aan het apparaat en residuen in het water door verkeerde reinigingsmiddelen kunnen niet worden uitgesloten.

- ▶ Gebruik uitsluitend originele onderhoudsproducten van JURA.

- ❗ Het reinigingsprogramma duurt ca. 20 minuten.
- ❗ Onderbreek het reinigingsprogramma niet. Anders wordt afbreuk gedaan aan de reinigingskwaliteit.
- ❗ JURA reinigingstabletten zijn verkrijgbaar bij de geautoriseerde dealer.

Voorwaarde: in de Cockpit staat “Reiniging”.

- ▶ Vul het waterreservoir.
- ▶ Druk **2 seconden** op de toets > om de JURA Cockpit op te roepen.
- ▶ Druk op de toets “Reiniging”.
- ▶ Druk op de toets “Starten”.
“Koffieresidubak legen”
- ▶ Leeg de restwaterbak en de koffieresidubak en plaats deze weer terug.
“Reiniging”
- ▶ Plaats een bakje onder de koffie-uitloop.
- ▶ Druk op de toets “Verder”.
Er stroomt water uit de koffie-uitloop.
Het proces wordt onderbroken, “Reinigingstablet inwerpen”.
- ▶ Open de afdekking achter het bonenreservoir.



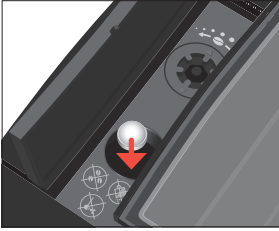

- Doe een JURA reinigingstablet in de vultrechter.
- Sluit de afdekking.
- Druk op de toets “Verder”.
Er stroomt meermaals water uit de koffie-uitloop.
“Koffieresidubak legen”
- Leeg de restwaterbak en de koffieresidubak en plaats deze weer terug.

Apparaat ontkalken

De X4 verkalkt door het gebruik en vraagt automatisch om ontkalking. De verkalking hangt af van de hardheidsgraad van het water.

- ▣ Als u een CLARIS Pro Smart+ / Pro Smart maxi-filterpatroon gebruikt, verschijnt er geen melding voor het ontkalken.

⚠ VOORZICHTIG

Irritaties door contact van de huid en de ogen met het ontkalkingsmiddel kunnen niet worden uitgesloten.

- Vermijd contact met de huid en de ogen.
- Spoel het ontkalkingsmiddel met schoon water af. Na contact met de ogen een arts raadplegen.

VOORZICHTIG

Schade aan het apparaat en residuen in het water kunnen bij verkeerde ontkalkingsmiddelen niet worden uitgesloten.

- Gebruik uitsluitend originele onderhoudsproducten van JURA.

VOORZICHTIG

Bij onderbreking van het ontkalkingsproces kan schade aan het apparaat niet worden uitgesloten.

- Voer de ontkalking volledig uit.

VOORZICHTIG

Schade aan gevoelige oppervlakken (bijv. marmer) door contact met het ontkalkingsmiddel kan niet worden uitgesloten.

- Verwijder spatzen onmiddellijk.

- ▣ Het ontkalkingsprogramma duurt ca. 25 minuten.
- ▣ JURA ontkalkingstabletten zijn verkrijgbaar bij de geautoriseerde dealer.

Voorwaarde: in de Cockpit staat “Ontkalking”.

- Druk **2 seconden** op de toets > om de JURA Cockpit op te roepen.
- Druk op de toets “Ontkalking”.
- Druk op de toets “Starten”.
“Restwaterbak legen”

- ▶ Leeg de restwaterbak en de koffieresidubak en plaats deze weer terug.

“Middel in tank”

- ▶ Verwijder het waterreservoir en leeg dit.
- ▶ Los 3 JURA ontkalkingstabletten in een bakje volledig in 600 ml water op. Dit kan enkele minuten duren.
- ▶ Giet de oplossing in het **lege** waterreservoir en plaats het waterreservoir.

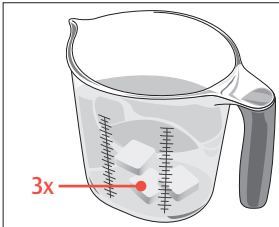

- ▶ Plaats een bakje onder de koffie-uitloop.
 - ▶ Druk op de toets “Verder”.
Er stroomt meermaals water uit het heetwaterpijpe.
- “Restwaterbak legen”.
- ▶ Leeg de restwaterbak en de koffieresidubak en plaats deze weer terug.



“Waterreservoir spoelen” / “Waterreservoir vullen”

- ▶ Leeg het bakje en plaats het weer onder de koffie-uitloop.
 - ▶ Verwijder het waterreservoir en spoel dit grondig uit.
 - ▶ Vul het waterreservoir met vers, koud water en plaats het weer terug.
 - ▶ Druk op de toets “Verder”.
Er stroomt meermaals water uit het heetwaterpijpe en uit de uitloop voor microschuim.
- “Restwaterbak legen”
- ▶ Leeg de restwaterbak en de koffieresidubak en plaats deze weer terug.



i Als het ontkalkingsproces onverwachts wordt afgebroken, spoel het waterreservoir dan grondig uit.

Waterreservoir ontkalken

Het waterreservoir kan verkalken. Om een probleemloze werking te waarborgen moet u het waterreservoir van tijd tot tijd ontkalken.

- ▶ Verwijder het waterreservoir.
- ▶ Als u een CLARIS Pro Smart+ / Pro Smart maxi-filterpatroon gebruikt, dient u deze te verwijderen.
- ▶ Los 3 JURA ontkalkingstabletten in het volledig gevulde waterreservoir op.
- ▶ Laat het waterreservoir met het ontkalkingsmiddel meerdere uren (bijv. 's nachts) staan.

- Leeg het waterreservoir en spoel dit grondig uit.
- Als u een CLARIS Pro Smart+ / Pro Smart maxi-filterpatroon gebruikt, dient u deze weer terug te plaatsen.
- Vul het waterreservoir met vers, koud water en plaats het weer terug.

Bonenreservoir reinigen

Koffiebonen kunnen een dun olielaagje veroorzaken dat op de wanden van het bonenreservoir achterblijft. Deze residuen kunnen een negatieve invloed hebben op het koffieresultaat. Reinig het bonenreservoir daarom van tijd tot tijd.

Voorwaarde: op de display staat “Bonenreservoir vullen”.

- Schakel het apparaat met de toets Aan/Uit  uit.
- Verwijder het aroma-beschermdoeksel.
- Reinig het bonenreservoir met een droge, zachte doek.
- Vul het bonenreservoir met koffiebonen en sluit het aroma-beschermdoeksel.

8 Meldingen op de display

Meldingen op het startscherm

| Melding | Oorzaak/gevolg | Maatregel |
|---|--|---|
| “Waterreservoir vullen” | Het waterreservoir is leeg. Geen bereiding mogelijk. | ► Vul het waterreservoir (zie hoofdstuk 5 “Dagelijks gebruik – Waterreservoir vullen”). |
| “Koffieresidubak legen” / “Restwaterbak legen” | De koffieresidubak is vol. / De restwaterbak is vol. Geen bereiding mogelijk. | ► Leeg de koffieresidubak en de restwaterbak (zie hoofdstuk 5 “Dagelijks gebruik – Onderhoudsmaatregelen”). |
| “Restwaterbak ontbreekt” | De restwaterbak is niet goed of helemaal niet geplaatst. Geen bereiding mogelijk. | ► Plaats de restwaterbak. |
| “Bonenreservoir vullen” | Het bonenreservoir is leeg. Geen bereiding mogelijk. | ► Vul het bonenreservoir (zie hoofdstuk 3 “Voorbereiden en in gebruik nemen – Bonenreservoir vullen”). |
| “Te warm” | Het systeem is te warm om een onderhoudsprogramma te starten. | ► Wacht enkele minuten tot het systeem is afgekoeld of bereid een koffiespecialiteit of heet water. |

Meldingen in de Cockpit

| Melding | Oorzaak/gevolg | Maatregel |
|--|---------------------------------|--|
| Het filtersymbool  brandt rood. “Filter” | De filterpatroon is uitgewerkt. | ► Vervang de CLARIS Pro Smart+ / Pro Smart maxi-filterpatroon (zie hoofdstuk 7 “Onderhoud – Filter plaatsen/vervangen”). |
| “Reiniging” | De X4 vraagt om een reiniging. | ► Voer de reiniging uit (zie hoofdstuk 7 “Onderhoud – Apparaat reinigen”). |
| “Ontkalking” | De X4 vraagt om een ontkalking. | ► Voer een ontkalking uit (zie hoofdstuk 7 “Onderhoud – Apparaat ontkalken”). |

9 Storingen verhelpen

| Probleem | Oorzaak/gevolg | Maatregel |
|--|---|--|
| Bij de koffiebereiding loopt de koffie slechts druppels-gewijs door. | De koffie is te fijn gemalen en verstopt het systeem. | ▸ Stel de molen grover in (zie hoofdstuk 4 “Bereiding – Molen instellen”). |
| | Mogelijk is de waterhardheid niet goed ingesteld. | ▸ Voer een ontkalking uit (zie hoofdstuk 7 “Onderhoud – Apparaat ontkalken”). |
| Achter de koffieresidubak ligt droog koffiepoeder. | De gebruikte koffiebonen leiden tot een bovengemiddeld volume gemalen koffie. | ▸ Verminder de koffiesterkte of stel de maalgraad fijner in (zie hoofdstuk 4 “Bereiding – Productinstellingen aanpassen”). |
| Molen maakt veel lawaai. | In de molen zitten vreemde voorwerpen. | ▸ Neem contact op met de klantenservice in uw land (zie hoofdstuk 13 “JURA contacten / juridische informatie”). |
| “ERROR 2” of “ERROR 5” wordt weergegeven. | Als het apparaat gedurende langere tijd aan kou is blootgesteld, kan het opwarmen om veiligheidsredenen geblokkeerd zijn. | ▸ Warm het apparaat bij kamertemperatuur op. |
| Andere “ERROR”-meldingen worden weergegeven. | – | ▸ Neem contact op met de klantenservice in uw land (zie hoofdstuk 13 “JURA contacten / juridische informatie”). |

- i** Als de storingen niet konden worden verholpen, neem dan contact op met de klantenservice in uw land (zie hoofdstuk 13 “JURA contacten / juridische informatie”).

10 Transport en milieuvriendelijke afvoer

Transport / systeem legen

Bewaar de verpakking van de X4. Deze biedt bescherming tijdens het transport.

Om de X4 bij het transport te beschermen tegen vorst, moet het systeem worden geleegd.



Voorwaarde: het startscherm wordt weergegeven.

- ▶ Plaats een bakje onder de koffie-uitloop.
- ▶ Druk **2 seconden** op de toets > om de JURA Cockpit op te roepen.
- ▶ Druk op de toets .
- ▶ Druk op de toets > zodat het programmapunt “Systeem legen” wordt weergegeven (pagina ○●○).
- ▶ Druk op de toets “Systeem legen”.
- ▶ Druk op de toets “Waterreservoir verwijderen”.
- ▶ Verwijder het waterreservoir en leeg dit.

“Systeem wordt geleegd”

Er komt net zo lang stoom uit het heetwaterpijpe tot het systeem leeg is. Uw X4 is uitgeschakeld.

Afvoer

Voer oude apparaten milieuvriendelijk af.



Oude apparaten bevatten waardevolle, recyclebare materialen die moeten worden gerecycled. Voer oude apparaten daarom af via daarvoor bedoelde inzamelpunten.

11 Technische gegevens

| | |
|--|---|
| Spanning | 220–240 V ~, 50 Hz |
| Vermogen | 1450 W |
| Omgevingsvoorwaarden | luchtvochtigheidmax. 80% omgevingstemperatuur 10–35 °C |
| Geluidsdruk niveau | $L_p < 70$ dB (A) |
| Conformiteitsteken | CE  |
| Pompdruk | statisch max. 15 bar |
| Inhoud waterreservoir (zonder filter) | 5 l |
| Inhoud bonenreservoir | 500 g |
| Inhoud koffieresidubak | max. 40 porties |
| Snoerlengte | ca. 1,2 m |
| Gewicht | ca. 12,7 kg |
| Afmetingen (b × h × d) | 37,3 × 47 × 46,1 cm |
| Filterpatroon CLARIS Pro Smart+ / Pro Smart maxi (RFID-technologie) | 13,56 MHz-frequentieband Max. zendvermogen < 1 mW |
| JURA Wi-Fi Connect (Wi-Fi-verbinding) | 2,4 GHz-frequentieband Max. zendvermogen < 100 mW |

Aanwijzing voor testinstanties (herhalingstest conform DIN VDE 0701-0702): het centrale aardpunt (CAP) bevindt zich aan de achterzijde van het apparaat, vlak bij de netsnoeraansluiting.

12 Index

A

- Aardpunt 27
- Adressen 32
- Afdekking 5
 - Waterreservoir 5
- Afvoer 26
- Americano 14
- Apparaat
 - Plaatsen 10
- Apparaat
 - Ontkalken 21
 - Reinigen 20
 - Spoelen 19
- Apparaatinstellingen 17
- Aroma-beschermdeksel
 - Bonenreservoir met aroma-beschermdeksel 5

B

- Bereiding 13
 - Americano 14
 - Espresso 14
 - Espresso doppio 14
 - Groene thee 14
 - Heet water 14
 - Koffie 14
 - Lungo 14
- Beschadigingen
 - Beschadigingen voorkomen 8
 - Omgang met beschadigingen 7
- Beschrijving van de symbolen 6
- Bonenreservoir
 - Bonenreservoir met aroma-beschermdeksel 5
- Bonenreservoir
 - Reinigen 23
 - Vullen 10

C

- Centraal aardpunt 27
- CLARIS Pro Smart-filterpatroon
 - Plaatsen 19
 - Vervangen 19
- Cockpit 12, 17, 19
- Conformiteitsverklaring 32
- Contacten 32

D

- Display 5
 - Cockpit 12
 - Display, Meldingen 24
- Draadloze verbinding 11, 19, 27
- Draaiwiel maalgraadinstelling 5

E

- Eerste inbedrijfstelling 11
- Eigenlijk gebruik 6
- Espresso 14
- Espresso doppio 14
- EU-conformiteitsverklaring 32

F

- Filter
 - Plaatsen 19
 - Vervangen 19
- Fouten
 - Storingen verhelpen 25

G

- Gebruikerskring 6
- Groene thee 14

H

- Heet water 14
- Hotline 32

I

- Inbedrijfstelling, eerste 11
- In hoogte verstelbare koffie-uitloop 5
- Inschakelen 16
- Inzetstuk voor restwaterbak 5

J

- JURA
 - Contacten 32

K

- Kinderen 7
- Klantenservice 32
- Koffie 14
- Koffieresidubak 5
- Koffie-uitloop
 - In hoogte verstelbare koffie-uitloop 5
- Kopjesplateau 5

L

- Lungo 14

M

- Maalgraad
 - Draaiwiel maalgraadinstelling 5
 - Molen instellen 15
- Meldingen op de display 24

N

- Netsnoer 5

O

- Onderhoud 19
- Onderhoudsmaatregelen 16
- Ontkalken
 - Apparaat 21
 - Waterreservoir 22

P

- Plaatsen
 - Apparaat plaatsen 10
- Problemen
 - Storingen verhelpen 25
- Productinstellingen
 - Aanpassen 15
- Productinstellingen aanpassen 15

R

- Reinigen
 - Apparaat 20
 - Bonenreservoir 23
- Restwaterbak 5
 - Inzetstuk 5
- RFID 27

S

- Service-interface 5
- Smart Connect 5
- Spoelen
 - Apparaat 19
- Storingen verhelpen 25
- Systeem legen 26

T

- Technische gegevens 27
- Telefoon 32
- Toets
 - Toets Aan/Uit 5
- Transport 26

U

- Uitschakelen 16

V

- Veiligheidsaanwijzingen 6
- Vullen
 - Bonenreservoir 10
 - Waterreservoir 16
- Vultrechter
 - Vultrechter voor reinigingstablet 5

W

- Waterhardheid
 - Waterhardheid bepalen 10
- Waterreservoir 5
 - Ontkalken 22
- Waterreservoir
 - Vullen 16
- Wi-Fi 27
- Wi-Fi Connect 5

13 JURA contacten / juridische informatie

Uw JURA servicepartner



JURA Elektroapparate AG
 Kaffeeweltstrasse 10
 CH-4626 Niederbuchsiten
 Tel. +41 (0)62 38 98 233

- i** Meer contactgegevens voor uw land vindt u online op **jura.com**.
- i** Als u hulp nodig hebt bij de bediening van uw apparaat, kunt u de benodigde informatie vinden op **jura.com/service**.
- i** Wij stellen uw mening zeer op prijs! Maak hiervoor gebruik van de contactmogelijkheden op **jura.com**.

Richtlijnen Het apparaat voldoet aan de volgende richtlijnen:

- 2006/42/EG – machinerichtlijn
- 2014/30/EU – elektromagnetische compatibiliteit
- 2009/125/EG – richtlijn ecodesign
- 2011/65/EU – RoHS-richtlijn
- 2014/53/EU - richtlijn betreffende radioapparatuur

Een gedetailleerde EU-conformiteitsverklaring voor uw X4 vindt u op **jura.com/conformity**.

Technische wijzigingen Technische wijzigingen voorbehouden. De in deze gebruiksaanwijzing gebruikte illustraties zijn gestileerd en geven niet de originele kleuren van het apparaat weer. Uw X4 kan in details afwijken.