

*jura*<sup>®</sup>



## X4 (EA/SA/INTA) Bruksanvisning



Originalinstruktioner för användare  
Före användning läs instruktionen noga.

JURA Type 775

sv  
no  
da  
fi

## Din X4

<b>1</b>	<b>Manöverorgan</b>	4
<b>2</b>	<b>För din säkerhet</b>	6
	Följ bruksanvisningen	6
	Användning för avsett ändamål	6
	Begränsning av användargruppen	6
	Barn och användning	7
	Hantering av skador	7
	Undvika skador	7
	Risk för elektrisk stöt	8
	Risk för brännskador, skållning och andra personskador	9
<b>3</b>	<b>Förberedelse och idrifttagning</b>	9
	Uppställning av apparaten	9
	Påfyllning av bönbehållaren	9
	Mätning av vattenhårdheten	10
	Första idrifttagningen	10
	Styra din X4 – JURA Cockpit	11
<b>4</b>	<b>Tillredning</b>	11
	Espresso och kaffe	12
	Americano och lungo	12
	Espresso doppio	12
	Varmvatten	12
	Inställning av malverket	13
	Anpassning av produktinställningar	13
<b>5</b>	<b>Daglig drift</b>	14
	Slå på och stänga av apparaten	14
	Påfyllning av vattentanken	14
	Skötselåtgärder	15
<b>6</b>	<b>Apparatinställningar</b>	16

<b>7 Skötsel</b> .....	17
Sköljning av apparaten .....	17
Isättning/byte av filter .....	17
Rengöring av apparaten .....	18
Avkalkning av apparaten .....	18
Avkalkning av vattentanken .....	20
Rengöring av bönbehållaren .....	20
<b>8 Meddelanden i displayen</b> .....	21
<b>9 Felavhjälpning</b> .....	22
<b>10 Transport och miljövänlig avfallshantering</b> .....	22
Transport / tömning av systemet .....	22
Avfallshantering .....	23
<b>11 Tekniska data</b> .....	23
<b>12 Index</b> .....	24
<b>13 JURA kontakt / Juridisk information</b> .....	26

# 1 Manöverorgan

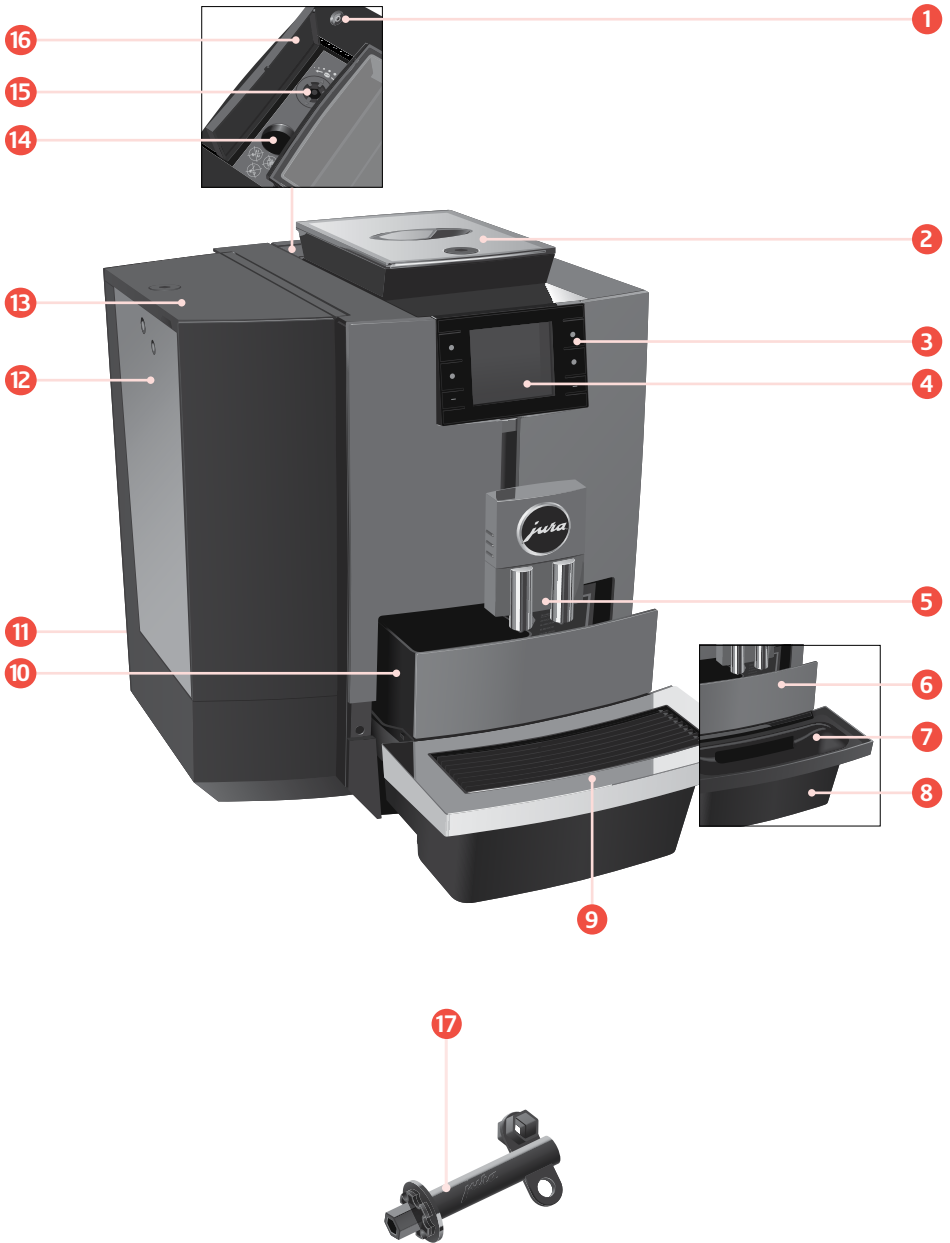

- 1 Knapp På/Av 
- 2 Bönbehållare med arombevarande lock (går att låsa)
- 3 Flerfunktionsknappar (knapparnas funktion beror på den aktuella displayindikeringen)
- 4 Display
- 5 Höjdställbart kaffeutlopp (med varmvattenutlopp)
- 6 Insats med ram
- 7 Insats för droppbricka
- 8 Droppbricka
- 9 Kopplattform
- 10 Kaffesumpbehållare
- 11 Nätsladd (apparatens baksida)
- 12 Vattentank
- 13 Lock till vattentank (går att låsa)
- 14 Påfyllningstratt för rengöringstablett
- 15 Vridring för inställning av malningsgraden
- 16 Lock
- 17 Nyckel för arombevarande lock, lock till vattentank och vridring för inställning av malningsgraden

Servicegränssnitt för JURA Wi-Fi Connect / Payment Connect / MDB Connect som finns som tillval



## 2 För din säkerhet

**Följ bruksanvisningen** Läs igenom denna bruksanvisning innan du använder apparaten och följ anvisningarna. Ha alltid den här bruksanvisningen tillgänglig nära apparaten och lämna den vidare till nästa användare.

Om bruksanvisningen inte följs kan följden bli allvarliga personskador eller materiella skador. Säkerhetsföreskrifter är därför markerade enligt följande:

---

**⚠ VARNING** Markerar sakförhållanden som kan leda till allvarliga personskador eller livsfara.

---

**⚠ OBSERVERA** Markerar sakförhållanden som kan leda till lindriga personskador.

---

**OBSERVERA** Markerar sakförhållanden som kan leda till materiella skador.

---

### Användning för avsett ändamål

Den här apparaten är avsedd att användas av fackpersonal eller utbildad personal i butik, inom lätt industri och i jordbruksföretag, eller för kommersiell användning av lekmän. Den är enbart avsedd för kaffetillredning och för uppvärmning av vatten. All annan användning betraktas som icke ändamålsenlig.

### Begränsning av användargruppen

Personer, inklusive barn, som på grund av

- fysiska, sensoriska eller kognitiva funktionshinder eller på grund av
- oerfarenhet eller okunskap

inte kan sköta apparaten på ett säkert sätt får endast använda den om en ansvarig person ger anvisningar eller håller uppsikt.

Vid användning av filterpatronen CLARIS Pro Smart+ / Pro Smart maxi eller en JURA MDB Connect / Payment Connect / Wi-Fi Connect upprättas trådlösa anslutningar. Konkreta uppgifter om det använda frekvensbandet och max. sändningseffekt finns i kapitlet "Tekniska data".

## Barn och användning **Barn måste kunna känna igen och förstå eventuella risker med felaktig användning:**

- Håll **barn som är yngre än 8 år** borta från apparaten eller håll dem under ständig uppsikt.
- **Barn som är äldre än 8 år** får använda apparaten utan uppsikt endast om de har informerats om hur den används på ett säkert sätt.
- Barn får inte genomföra rengörings- och underhållsarbeten utan uppsikt av en ansvarig person.
- Låt inte barn leka med apparaten.

## Hantering av skador **Använd inte apparaten eller nätsladden om de är skadade. En elektrisk stöt kan vara dödlig.**

- Frånkoppla apparaten från elnätet vid tecken på skador. Stäng av X4 med knappen Till/Från . Dra sedan ut nätkontakten ur eluttaget.
- Låt endast en JURA auktoriserad serviceverkstad utföra **reparationer på apparaten** och **en fast ansluten nätsladd**. Felaktiga reparationer kan leda till följdskador.

## Undvika skador **Så här undviker du skador på apparaten och nätsladden:**

- Använd inte X4 och nätsladden i närheten av varma ytor.
- Dra inte nätsladden över vassa kanter och kläm den inte.

- Låt aldrig nätsladden hänga löst. Du kan snubbla på nätsladden eller skada den.
- Skydda X4 mot väderpåverkan och direkt solljus.
- Anslut X4 endast till nätspänning enligt typskylten. Typskylten sitter på undersidan av apparaten.
- Anslut din X4 direkt till ett befintligt eluttag. Om grenuttag eller förlängningskabel används finns det risk för överhettning.
- Använd varken alkaliska rengöringsmedel eller rengöringsmedel med alkohol utan endast milda rengöringsmedel och en mjuk trasa.
- Använd inte kaffeböner som är karamelliserade eller behandlade med andra tillsatser.
- Fyll vattentanken endast med färskt, kallt vatten utan kolsyra.
- Stäng av apparaten med knappen På/Av  om du ska vara borta en längre tid och ta ut stickproppen ur eluttaget.
- Använd endast JURA skötselprodukter. Om du använder produkter som JURA inte uttryckligen rekommenderar kan din X4 skadas.

**Risk för elektrisk stöt** **Vatten leder ström. Låt inte vatten komma i kontakt med elektrisk ström:**

- Vidrör aldrig nätkontakten med fuktiga händer.
- Sänk aldrig ned X4 och nätsladden i vatten.
- Ställ aldrig din X4 eller delar av apparaten i diskmaskinen.
- Stäng av X4 med knappen På/Av  innan du rengör den. Använd en fuktig, men aldrig våt, trasa när du torkar av din X4 och skydda den mot ständiga vattenstänk. X4 får inte rengöras med vattenstråle.



## Risk för brännskador, skållning och andra personskador

- Det är olämpligt att placera en X4 på en yta där en vattenstråle kan användas.
- Vidrör aldrig utloppet under driften. Använd handtagen.
- Din X4 kan som tillval fjärrstyras med hjälp av mobila enheter. Se till att ingen person kommer till skada vid tillredning av en produkt eller utlösning av ett skötselprogram, exempelvis genom kontakt med utloppen.

## 3 Förberedelse och idrifttagning

### Uppställning av apparaten



- Placera din X4 så att den inte kan bli överhettad. Se till att ventilationsöppningarna inte täcks över.
- Ställ upp din X4 på ett plant och vattenbeständigt underlag (höjd minst 80 cm).

### Påfyllning av bönbehållaren

Bönbehållarens arombevarande lock går att låsa (nyckel ingår i leveransen).

#### OBSERVERA

Kaffeböner som har behandlats med tillsatser (t.ex. socker) samt malet eller frystorkat kaffe skadar malverket.

- Fyll enbart på rostade kaffeböner utan efterbehandling i bönbehållaren.
- Ta bort det arombevarande locket.
- Fyll på kaffeböner i bönbehållaren och stäng det arombevarande locket.

### 3 Förberedelse och idrifttagning

#### Mätning av vattenhårdheten

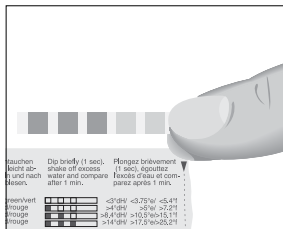

Under den första idrifttagningen måste du ställa in vattenhårdheten. Om du känner till hårdheten för ditt vatten fortsätter du direkt till följande avsnitt. Om du inte känner till vattenhårdheten kan du ta reda på den:

- ▶ Håll den medföljande Aquadur®-teststicken 1 sekund under rinnande vatten. Skaka av vattnet.
- ▶ Vänta ca 1 minut.
- ▶ Läs av vattnets hårdhetsgrad med hjälp av Aquadur®-teststickans färgförändring och beskrivningen på förpackningen.

#### Första idrifttagningen

##### ⚠ VARNING

Det är livsfarligt att använda apparaten om nätsladden är trasig. Du kan få elektriska stötar.

- ▶ Använd aldrig apparaten om den är skadad eller om nätsladden är trasig.

##### OBSERVERA

Mjölk, kolsyrat mineralvatten eller andra vätskor kan skada vattentanken eller apparaten.

- ▶ Fyll endast på vattentanken med rent, kallt vatten.

**Förutsättning:** Bönbehållaren är fylld.

- ▶ Sätt in nätkontakten i ett eluttag.
- ▶ Tryck på knappen På/Av  för att slå på din X4.  
"Sprachauswahl"
- ▶ Tryck på knappen > eller < tills önskat språk visas, t.ex. "Svenska".
- ▶ Tryck på knappen "Spara".  
"Vattenhårdhet"

**i** Hur man tar reda på vattenhårdheten beskrivs i föregående avsnitt.

- ▶ Tryck på knappen > eller < för att ändra inställningen för vattenhårdhet.
- ▶ Tryck på knappen "Spara".  
"Filterdrift" / "Installera filtret"
- ▶ Ta ut vattentanken och skölj den med kallt vatten.

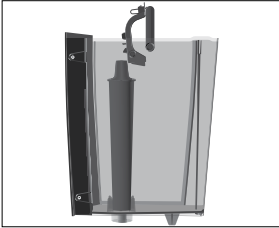

- Fäll upp filterhållaren.
- Sätt in filterpatronen CLARIS Pro Smart+ / Pro Smart maxi i vattentanken med ett lätt tryck.
- Stäng filterhållaren. Det hörs ett tydligt snäpp.
- Fyll vattentanken med rent, kallt vatten och sätt tillbaka den.

**i** Apparaten känner automatiskt igen att du just satt i filterpatronen.

“Filtret sköljs”, vattnet rinner direkt ned på droppbrickan.

“Systemet fylls”

“Apparaten värms upp”

“Apparaten sköljer”

Startskärmen visas. Din X4 är nu klar för användning.

## Styra din X4 – JURA Cockpit

Med **JURA Cockpit** styr du X4. Håll in knappen > i **2 sekunder** för att öppna JURA Cockpit.

Symbol	Betydelse
⚙️	Området “Skötsel” (blått)
⚙️	Området “Apparatinställning” (grönt)
⏸️	Filterdrift

## 4 Tillredning

### Specialiteter:

Sida ● ○

“Espresso”

“Americano”

“Kaffe”

“Varmvatten”

Sida ○ ●

“Specialkaffe”

“Lungo”

“Espresso doppio”

“Vatten för grönt te”

### Grundläggande om tillredningen:

Mål	Tillvägagångssätt
Ändra kaffestyrkan för en enskild produkt	Tryck på knappen < eller > under malningsprocessen
Ändra mängd för en enskild produkt	Tryck på knappen < eller > under tillredningen

**i** Ju längre du trycker på knapparna < och >, desto snabbare ändras inställningen.

Mål	Tillvägagångssätt
Spara mängden för en enskild produkt permanent	Omedelbart efter tillredning trycker du på knappen <b>“Spara”</b>
Ändra mängd, kaffestyrka och temperatur för en valfri produkt	Tryck 2 sekunder på knappen för en produkt och gör under <b>“Produktinställningar”</b> de önskade inställningarna
Visa ytterligare produkter	Tryck på knappen <b>&gt;</b> för att visa den andra produktsidan <b>○ ●</b>
Tillreda 2 kaffespecialiteter (alla kaffespecialiteter utom espresso doppio)	Tryck 2 gånger inom 2 sekunder på tillredningsknappen
Stoppa tillredningen	Tryck på knappen <b>“X”</b>

Kaffe smakar bäst när det är hett. En kall porslinskopp dränerar drycken på värme – och smak. Vi rekommenderar därför att koppen förvärms. Du kan köpa en koppvärmare från JURA hos din återförsäljare.

### Espresso och kaffe



#### Exempel: Kaffe

- Ställ en kopp under kaffeutloppet.
  - Tryck på knappen **“Kaffe”** (på sidan **● ○**).
- Den förinställda vattenmängden för kaffe rinner ned i koppen.

### Americano och lungo

För americano och lungo kombinerar X4 kaffet med varmt vatten genom en speciell tillredningsmetod. Därmed tillreds en smakrik och extra lättsmält kaffespecialitet. Mängden vatten som tillsätts kan ändras (se kapitel 4 “Tillredning – Anpassning av produktinställningar”).

### Espresso doppio

“Doppio” är italienska och betyder “dubbel”. Vid tillredningen av espresso doppio tillreds två espresso i följd. Resultatet är en mycket kraftfull och aromatisk kaffespecialitet.

### Varmvatten

Din X4 ger dig möjlighet att tillreda olika sorters varmvatten:



- **“Varmvatten”**
- **“Vatten för grönt te”**

#### ⚠ OBSERVERA

Skällningsrisk på grund av utsprutande hett vatten.

- Undvik direkt hudkontakt.

**Exempel:** Vatten för **grönt te****Förutsättning:** Startskärmen visas.

- Ställ en kopp under varmvattenutloppet.
- Tryck på knappen **“Vatten för grönt te”** (på sidan   på startskärmen).

Den förinställda vattenmängden rinner ned i koppen.

**Inställning av malverket**

Du kan anpassa malverket till kaffets rostningsgrad.

Du ser att malningsgraden är rätt inställd när kaffet rinner jämnt ur kaffeutloppet. Dessutom uppstår en fin, tät crema.

Du kan ställa in malningsgraden med den medföljande nyckeln.

- Öppna locket bakom bönbehållaren.
- Ställ vridreglaget för inställning av malningsgraden i önskat läge.
- Stäng locket.

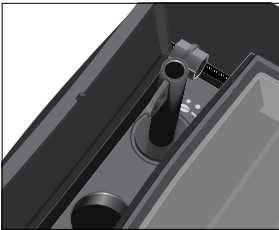
**Anpassning av produktinställningar**Tryck på en produktknapp i **ca 2 sekunder** för att komma till inställningsmöjligheterna:

- **“Produktinställningar”**: Gör personliga inställningar som kaffestyrka, vattenmängd etc.
- **“Omplacering av produkt”**: Byt ut produkterna på startskärmen mot dina favoriter.

De permanenta inställningarna i programmeringsläget görs alltid på samma sätt.

**Exempel:** Så här ändrar du kaffestyrkan på en kopp kaffe.

- Tryck på knappen **“Kaffe”** i **ca 2 sekunder**.
- Tryck på knappen **“Produktinställningar”**.  
**“Kaffestyrka”**

**i** Beroende på den valda produkten är olika inställningar möjliga: Tryck på knappen ◀ eller ▶ för att navigera bland olika inställningsmöjligheter.

- Tryck på knappen > eller < för att ändra inställningarna.
- Tryck på knappen "Spara".
- Tryck på knappen "X" för att komma tillbaka till startskärmen.

## 5 Daglig drift

### Slå på och stänga av apparaten



- Ställ ett kärl under kaffeutloppet.
  - Tryck på knappen På/Av .
- "Apparaten sköljer"
- Din X4 är påslagen resp. avstängd.

**i** Systemet sköljs endast om en kaffespecialitet har tillretts.

### Påfyllning av vattentanken

Daglig skötsel av apparaten och hygienisk hantering av mjölk, kaffe och vatten är avgörande för ett konstant perfekt kafferesultat i kopen. Byt därför ut vattnet **dagligen**.

#### OBSERVERA

Mjölk, kolsyrat mineralvatten eller andra vätskor kan skada vattentanken eller apparaten.

- Fyll endast på vattentanken med rent, kallt vatten.

Du kan låsa locket till vattentanken med den medföljande nyckeln.

- Öppna locket till vattentanken.
- Ta ut vattentanken och skölj den med kallt vatten.
- Fyll vattentanken med rent, kallt vatten och sätt tillbaka den.
- Stäng locket till vattentanken.

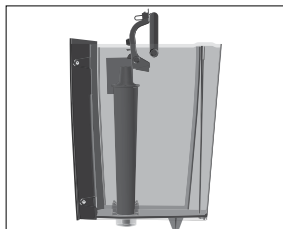

**Skötselåtgärder**

En optimal kaffekvalitet är beroende av flera faktorer. En viktig förutsättning är regelbunden skötsel av din X4. Utför följande åtgärder:

Skötselåtgärd	Varje dag	Vid behov	Anmärkning
Töm droppbrickan och kaffesumpbehållaren och skölj med varmt vatten (droppbrickans insats, droppbrickan och kaffesumpbehållaren tål maskindisk)	▪		Töm alltid kaffesumpbehållaren medan apparaten är tillkopplad. Bara på så sätt kan kaffesump-räknaren återställas.
Sköljning av vattentank	▪		
Torka av apparatens utsida med en ren, mjuk, fuktig trasa (t.ex. mikrofiberduk)	▪		
Rengör insidan av vattentanken med en borste		▪	
Rengör över- och undersidan av kopplattformen		▪	
Rengör droppbrickan och kaffesumpbehållaren noggrant		▪	

**i** Information om skötseln av din X4 hittar du även i området “Skötsel”  under programpunkten “Information”.

## 6 Apparatinställningar

Håll in knappen > i **2 sekunder** för att öppna JURA Cockpit. I "Apparatinställning"  kan du göra följande inställningar:

Programpunkt	Kommentar
Sida ●○○○	
"Avstängning efter"	Ställ in automatisk avstängningstid för att spara energi (avstängning efter 15 minuter, 30 minuter eller 1–9 timmar efter den senaste åtgärden på apparaten)
"Vattenhårdhet"	Ställ in vattenhårdhet för det använda vattnet (1 °dH till 30 °dH), för att undvika kalkavlagringar i din apparat
"Produktnamn"	Visa produktbilder med/utan produktnamn på startskärmen
"Enheter"	Ställ in enhet för vattenmängd (ml eller oz)
Sida ○●○○	
"Språkval"	Ställ in språk
"Fabriksinställningar"	Återställ X4 till fabriksinställningarna (sedan stängs apparaten av)
"Töm systemet"	Töm systemet för att skydda X4 mot frostsador vid transport (se kapitel 10 "Transport och miljövänlig avfallshantering – Transport/tömning av systemet")
"Version"	Visa programvaruversion
Sida ○○○●	
"Spärra/lås upp"	Spärra eller återaktivera enskilda produkter
"Produktinställningar"	Definiera om de permanenta produktinställningarna får ändras.
"Engångsinställningar"	Tillåt/tillåt ej engångsinställningar under tillredning
"Tillbehör"	<p><b>Vid användning av JURA Wi-Fi Connect</b>            Alternativ "Wi-Fi-anslutning": Anslut din X4 till appen från JURA (J.O.E.®)            Alternativ "QR-kod": Anslut din X4 via radio till en fristående JURA-utrustning</p> <p><b>Vid användning av JURA Payment Connect</b>            Alternativ "QR-kod": (aktiv, inaktiv) Om du sätter funktionen på "aktiv" för första gången visas en QR-kod som du kan skanna för att genomföra konfigurationen av Pocket Pilot. Mer information under <a href="http://jura.com/payment">jura.com/payment</a>            Alternativ "Återställ Payment Connect": Återställ Payment Connect till fabriksinställning</p> <p><b>Vid användning av JURA MDB Connect</b>            Mer information under <a href="http://jura.com/payment">jura.com/payment</a></p>



## 7 Skötsel

### Allmänt om skötsel:

- Håll in knappen > i **2 sekunder** för att öppna JURA Cockpit. Skötseln av din X4 styr du i avsnittet ❖.
- I cockpiten till din X4 visas de skötselprogram som ska utföras med rödmarkerade meddelanden. Tryck på knappen för motsvarande meddelande för att öppna skötselprogrammet direkt. Skötselprogram som snart måste utföras signaleras av X4 med en stapelindikator i meddelandet.
- Genomför respektive skötselprogram när du uppmanas till det.

### Sköljning av apparaten



Du kan när som helst starta kaffesköljningen manuellt.

**Förutsättning:** Startskärmen visas.

- Ställ ett kärl under kaffeutloppet.
- Håll in knappen > i **2 sekunder** för att öppna JURA Cockpit.
- Tryck på knappen ❖.
- Tryck på knappen **“Kaffesköljning”** för att utlösa sköljprocessen. **“Apparaten sköljer”**  
Processen avslutas automatiskt.

### Isättning/byte av filter

Så fort filterpatronen är förbrukad (vilket är avhängigt den inställda vattenhårddheten) begär din X4 ett filterbyte.

- ❗ Om du använder en filterpatron CLARIS Pro Smart+ / Pro Smart maxi behöver du inte längre avkalka din X4.
- ❗ Filterpatroner CLARIS Pro Smart+ / Pro Smart maxi finns att köpa hos våra återförsäljare.

**Förutsättning:** I cockpiten står **“Filter”** när kapaciteten hos det använda filtret har förbrukats.

- Ta ut vattentanken och töm den.
- Fäll upp filterhållaren och ta bort den **gamla** filterpatronen CLARIS Pro Smart+ / Pro Smart maxi.
- Sätt in en **ny** filterpatron CLARIS Pro Smart+ / Pro Smart maxi i vattentanken med ett lätt tryck.
- Stäng filterhållaren. Det hörs ett tydligt snäpp.
- Fyll vattentanken med rent, kallt vatten och sätt tillbaka den. Apparaten känner automatiskt igen att du just satt in/bytt ut filterpatronen. **“Filtret sköljs”**, vattnet rinner direkt ned på droppbrickan.

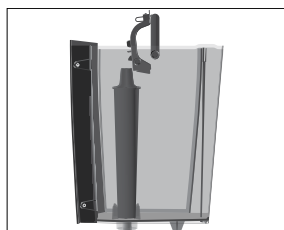

## Rengöring av apparaten

Efter 180 tillredningar eller 80 sköljningar vid uppstarten begär din X4 en rengöring.

### OBSERVERA

Om du använder felaktiga rengöringsmedel kan skador uppstå på apparaten och rester komma ut i vattnet.

- Använd enbart originalrengöringsprodukter från JURA.

- i** Rengöringsprogrammet tar cirka 20 minuter.
- i** Avbryt inte rengöringsprogrammet. Då blir rengöringskvaliteten sämre.
- i** JURA rengöringstabletter finns att köpa i fackbutiker.

**Förutsättning:** I cockpiten står **“Rengöring”**.

- Håll in knappen **>** i **2 sekunder** för att öppna JURA Cockpit.
- Tryck på knappen **“Rengöring”**.
- Tryck på knappen **“Starta”**.  
**“Töm kaffesumpbehållaren”**
- Töm droppbrickan och kaffesumpbehållaren och sätt tillbaka dem.  
**“Rengöring”**
- Ställ ett kärl under kaffeutloppet.
- Tryck på knappen **“Fortsätt”**.  
Det rinner ut vatten ur kaffeutloppet.  
Processen avbryts, **“Lägg i en rengöringstablett”**.
- Öppna locket bakom bönbehållaren.



- Lägg en JURA rengöringstablett i påfyllningstratten.
- Stäng locket.
- Tryck på knappen **“Fortsätt”**.  
Vatten rinner ut flera gånger ur kaffeutloppet.  
**“Töm kaffesumpbehållaren”**
- Töm droppbrickan och kaffesumpbehållaren och sätt tillbaka dem.

## Avkalkning av apparaten

Kalkavlagringar uppstår under användningen av din X4, apparaten begär då automatiskt en avkalkning. Mängden kalkavlagringar beror på vattnets hårdhetsgrad.

- i** Om du använder en filterpatron CLARIS Pro Smart+ / Pro Smart maxi får du inte någon uppmaning om att avkalka apparaten.

- ⚠ OBSERVERA** Avkalkningsmedlet kan verka irriterande vid hud- och ögonkontakt.
- Undvik hud- och ögonkontakt.
  - Spola bort avkalkningsmedlet med rent vatten. Uppsök läkare om du fått avkalkningsmedel i ögonen.

- OBSERVERA** Om du använder felaktiga avkalkningsmedel kan skador uppstå på apparaten och rester av medlet kan komma ut i vattnet.
- Använd enbart original JURA skötselprodukter.

- OBSERVERA** Om du avbryter avkalkningsprocessen kan skador uppstå på apparaten.
- Genomför avkalkningen fullständigt.

- OBSERVERA** Avkalkningsmedel kan orsaka skador på ömtåliga ytor (t.ex. marmor).
- Torka bort stänk omedelbart.

- ⓘ Avkalkningsprogrammet tar cirka 40 minuter.
- ⓘ JURA avkalkningstabletter finns att köpa i fackbutiker.

**Förutsättning:** I cockpiten står **“Avkalkning”**.

- Håll in knappen > i **2 sekunder** för att öppna JURA Cockpit.
- Tryck på knappen **“Avkalkning”**.
- Tryck på knappen **“Starta”**.  
**“Töm droppbrickan”**
- Töm droppbrickan och kaffesumpbehållaren och sätt tillbaka dem.  
**“Avk.medel i vattentanken”**
- Ta ut vattentanken och töm den.
- Lös upp 3 JURA avkalkningstabletter helt i ett kärl med 500 ml vatten. Det kan ta några minuter.
- Häll över lösningen i den **tomma** vattentanken och sätt tillbaka den i apparaten.

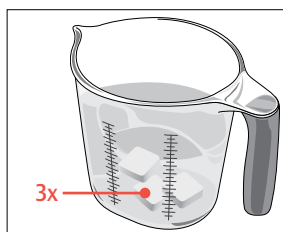



- ▶ Ställ ett kärl under kaffeutloppet.
  - ▶ Tryck på knappen **“Fortsätt”**.  
Det rinner flera gånger ut vatten ur varmvattenmunstycket.  
**“Töm droppbrickan”**.
  - ▶ Töm droppbrickan och kaffesumpbehållaren och sätt tillbaka dem.  
**“Sköljning av vattentank” / “Fyll på vattentanken”**
  - ▶ Töm kärlet och ställ det under kaffeutloppet igen.
  - ▶ Ta ut vattentanken och skölj den ordentligt.
  - ▶ Fyll vattentanken med rent, kallt vatten och sätt tillbaka den.
  - ▶ Tryck på knappen **“Fortsätt”**.  
Det rinner flera gånger ut vatten ur varmvattenmunstycket och finskumsskummaren.  
**“Töm droppbrickan”**
  - ▶ Töm droppbrickan och kaffesumpbehållaren och sätt tillbaka dem.
- i** Om det skulle bli ett oförutsett avbrott i avkalkningsprocessen måste du skölja ur vattentanken noggrant.

### Avkalkning av vattentanken

Kalkavlagringar kan uppstå i vattentanken. Avkalka vattentanken då och då för att säkerställa att apparaten fungerar felfritt.

- ▶ Ta bort vattentanken.
- ▶ Ta bort filterpatronen CLARIS Pro Smart+ / Pro Smart maxi om du använder en sådan.
- ▶ Lös upp 3 JURA avkalkningstabletter i vattentanken då den är helt fylld.
- ▶ Låt vattentanken stå med avkalkningsmedlet i flera timmar (t.ex. över natten).
- ▶ Töm vattentanken och skölj den ordentligt.
- ▶ Sätt i filterpatronen CLARIS Pro Smart+ / Pro Smart maxi igen om du använder en sådan.
- ▶ Fyll vattentanken med rent, kallt vatten och sätt tillbaka den.

### Rengöring av bönbehållaren

Kaffeböner kan vara täckta av ett tunt lager olja som blir kvar på bönbehållarens väggar. Dessa rester kan påverka kaffekvaliteten negativt. Rengör därför bönbehållaren med jämna mellanrum.

**Försättning:** Displayen visar **“Fyll på bönbehållaren”**.

- ▶ Stäng av apparaten med knappen På/Av .
- ▶ Ta bort det arombevarande locket.
- ▶ Rengör bönbehållaren med en torr, mjuk trasa.

- Fyll på kaffeböner i bönbehållaren och stäng det arombevarande locket.

## 8 Meddelanden i displayen

### Meddelanden på startskärmen

Meddelande	Orsak/konsekvens	Åtgärd
“Fyll på vattentanken”	Vattentanken är tom. Ingen tillredning möjlig.	▸ Fyll vattentanken (se kapitel 5 “Daglig drift – Påfyllning av vattentanken”).
“Töm kaffesumpbehållaren” / “Töm droppbrickan”	Kaffesumpbehållaren är full. / Droppbrickan är full. Ingen tillredning möjlig.	▸ Töm kaffesumpbehållaren och droppbrickan (se kapitel 5 “Daglig drift – Skötselåtgärder”).
“Droppbrickan saknas”	Droppbrickan sitter snett eller finns inte alls på plats. Ingen tillredning möjlig.	▸ Sätt dit droppbrickan.
“Fyll på bönbehållaren”	Bönbehållaren är tom. Ingen tillredning möjlig.	▸ Fyll bönbehållaren (se kapitel 3 “Förberedelse och idrifttagning – Påfyllning av bönbehållaren”).
“För varm för rengöring”	Systemet är för varmt för att ett rengöringsprogram ska kunna startas.	▸ Vänta några minuter tills systemet har svalnat eller tillred en kaffespecialitet eller varmvatten så kyls systemet snabbare.

### Meddelanden i cockpiten

Meddelande	Orsak/konsekvens	Åtgärd
Filtersymbolen  lyser rött. “Filter”	Filterpatronen är förbrukad.	▸ Byt ut filterpatronen CLARIS Pro Smart+ / Pro Smart maxi (se kapitel 7 “Skötsel – Isättning/byte av filter”).
“Rengöring”	Din X4 måste rengöras.	▸ Utför rengöringen (se kapitel 7 “Skötsel – Rengöring av apparaten”).
“Avkalkning”	Din X4 måste avkalkas.	▸ Utför en avkalkning (se kapitel 7 “Skötsel – Avkalkning av apparaten”).

## 9 Felavhjälpning

Problem	Orsak/konsekvens	Åtgärd
Kaffet rinner bara droppvis vid kaffetillredningen.	Kaffet är alltför finmalet och sätter igen systemet.	▸ Ställ in malverket på grövre malning (se kapitel 4 "Tillredning – Inställning av malverket").
	Eventuellt har vattenhården inte ställts in korrekt.	▸ Utför en avkalkning (se kapitel 7 "Skötsel – Avkalkning av apparaten").
Det ligger torrt kaffepulver bakom kaffesumpbehållaren.	De kaffebönor som används leder till en mer än genomsnittlig mängd kaffepulver.	▸ Reducera kaffestyrkan eller ställ in malningsgraden finare (se kapitel 4 "Tillredning – Anpassning av produktinställningar").
Mycket högt ljud från malverket.	Det finns främmande föremål i malverket.	▸ Kontakta kundtjänsten i ditt land (se kapitel 13 "JURA kontakt / Juridisk information").
"ERROR 2" eller "ERROR 5" visas.	Om apparaten utsatts för kyla under en längre tid kan uppvärmningen vara spärrad av säkerhetsskäl.	▸ Värm upp apparaten i rumstemperatur.
Andra "ERROR"-meddelanden visas.	–	▸ Kontakta kundtjänsten i ditt land (se kapitel 13 "JURA kontakt / Juridisk information").





**i** Kontakta kundtjänsten i ditt land om felet kvarstår (se kapitel 13 "JURA kontakt / Juridisk information").

## 10 Transport och miljövänlig avfallshantering

### Transport / tömning av systemet

Spara förpackningen till din X4. Den skyddar apparaten under transport. För att skydda din X4 mot temperaturer under fryspunkten vid transport måste systemet tömmas.

**Förutsättning:** Startskärmen visas.

- Ställ ett kärl under kaffeutloppet.
- Håll in knappen > i **2 sekunder** för att öppna JURA Cockpit.
- Tryck på knappen .
- Tryck på knappen > så att programpunkten "Töm systemet" visas (sida   ).



- Tryck på knappen “Töm systemet”.
- Tryck på knappen “Ta bort vattentanken”.
- Ta ut vattentanken och töm den.  
“Systemet töms”  
Det strömmar ut ånga ur varmvattenmunstycket tills systemet är tomt. Din X4 är avstängd.

## Avfallshantering

Begagnade apparater måste omhändertas på ett miljövänligt sätt.



Begagnade apparater innehåller värdefulla återvinningsbara material som bör återvinnas. Omhänderta därför begagnade apparater via lämpliga uppsamlingsystem.

## 11 Tekniska data

Spänning	220–240 V ~, 50 Hz
Effekt	1450 W
Omgivningsförhållanden	Luftfuktighet max. 80 % Omgivningstemperatur 10–35 °C
Ljudtrycksnivå	$L_p < 70$ dB (A)
Konformitetsmärkning	<b>CE</b> <b>UK</b>
Pumptryck	statiskt max. 15 bar
Vattentankens kapacitet(utan filter)	5 l
Bönbehållarens kapacitet	500 g
Kaffesumpbehållarens kapacitet	max. 40 portioner
Sladdlängd	ca 1,2 m
Vikt	ca 12,9 kg
Mått (B x H x D)	37,3 × 47 × 46,1 cm
Filterpatron CLARIS Pro Smart+ / Pro Smart maxi (RFID-teknik)	Frekvensband 13,56 MHz Max. sändningseffekt < 1 mW
JURA Wi-Fi Connect (Wi-Fi-anslutning)	Frekvensband 2,4 GHz Max. sändningseffekt < 100 mW

Anvisning för kontrollant (omprovning i enlighet med DIN VDE 0701-0702): Den centrala jordningspunkten hittar du på apparatens baksida, alldeles i närheten av nätsladdens anslutning.

## 12 Index

### A

- Adresser 26
- Americano 12
- Anpassning av produktinställningar 13
- Användargrupp 6
- Användning för avsett ändamål 6
- Apparat
  - Avkalkning 18
  - Rengöring 18
  - Sköljning 17
  - Uppställning 9
- Apparatinställningar 16
- Arombevarande lock
  - Bönbehållare med arombevarande lock 5
- Avfallshantering 22
- Avkalkning
  - Apparat 18
  - Vattentank 20
- Avstängning 14

### B

- Barn 7
- Bönbehållare
  - Bönbehållare med arombevarande lock 5
  - Påfyllning 9
  - Rengöring 20

### C

- Central jordningspunkt 23
- Cockpit 11, 16, 17

### D

- Display 5
  - Cockpit 11
- Display, meddelanden 21
- Droppbricka 5
  - Insats 5

### E

- Elanslutning
  - Tekniska data 23
- Espresso 12
- Espresso doppio 12
- EU-försäkrans om överensstämmelse 26

### F

- Felavhjälpning 22

### Filter

- Byte 17
- Isättning 17
- Filterpatron CLARIS Pro Smart
  - Byte 17
  - Isättning 17
- Försäkrans om överensstämmelse 26
- Första idrifttagningen 10

### G

- Grönt te 12

### H

- Höjdställbart kaffeutlopp 5
- Hotline 26

### I

- Idrifttagning, första 10
- Insats för droppbricka 5

### J

- Jordningspunkt 23
- JURA
  - Kontakt 26

### K

- Kaffe 12
- Kaffesumpbehållare 5
- Kaffeutlopp
  - Höjdställbart kaffeutlopp 5
- Knapp
  - Knapp På/Av 5
- Kontakt 26
- Kopplattform 5
- Kundtjänst 26

### L

- Lock 5
  - Vattentank 5
- Lungo 12

### M

- Malningsgrad
  - Inställning av malverket 13
  - Vridning för inställning av malningsgraden 5
- Meddelanden i displayen 21



**N**

Nätssladd 5

**P**

Påfyllning

    Bönbehållare 9

    Vattentank 14

Påfyllningstratt

    Påfyllningstratt för rengöringstablett 5

Problem

    Felavhjälpning 22

Produktinställningar

    Anpassning 13

**R**

Rengöring

    Apparat 18

    Bönbehållare 20

RFID 23

**S**

Säkerhetsföreskrifter 6

Servicegränssnitt 5

Skador

    Hantering av skador 7

    Undvika skador 7

Sköljning

    Apparat 17

Skötsel 17

Skötselåtgärder 15

Start 14

Symbolbeskrivning 6

**T**

Tekniska data 23

Telefon 26

Tillredning 11

    Americano 12

    Espresso 12

    Espresso doppio 12

    Grönt te 12

    Kaffe 12

    Lungo 12

    Varmvatten 12

Tömning av systemet 22

Trådlös anslutning 10, 23

Transport 22

**U**

Uppställning

    Uppställning av apparaten 9

**V**

Varmvatten 12

Vattenhårdhet

    Mätning av vattenhårheten 10

Vattentank 5

    Avkalkning 20

    Påfyllning 14

Vridring för inställning av malningsgraden 5

**W**

Wi-Fi 23

## 13 JURA kontakt / Juridisk information

### Din JURA-servicepartner



JURA Elektroapparate AG  
 Kaffeeweltstrasse 10  
 CH-4626 Niederbuchsiten  
 Tfn +41 (0)62 38 98 233

- i** Ytterligare kontaktuppgifter för ditt land hittar du på **jura.com**.
- i** Om du behöver hjälp med hur du använder din apparat får du det på **jura.com/service**.
- i** Din åsikt är viktig för oss! Använd kontaktmöjligheterna på **jura.com**.

**Direktiv** Apparaten uppfyller kraven enligt följande direktiv:

- 2006/42/EG – Maskindirektivet
- 2014/30/EU – Elektromagnetisk kompatibilitet
- 2009/125/EG – Energidirektivet
- 2011/65/EU – RoHS-direktivet
- 2014/53/EU – Radioutrustningsdirektivet

En detaljerad EU-försäkran om överensstämmelse för din X4 finns på **jura.com/conformity**.

**Tekniska ändringar** Med förbehåll för tekniska ändringar. De bilder som används i denna bruksanvisning är stiliserade och visar inte apparatens originalfärger. Din X4 kan skilja sig från denna modell i vissa detaljer.