

jura[®]



Gebruiksaanwijzing WE6



Originele gebruiksaanwijzing

Lees de gebruiksaanwijzing voordat u het apparaat gebruikt.



Uw WE6

Bedieningselementen	4
Belangrijke aanwijzingen	6
Eigenlijk gebruik.....	6
Voor uw veiligheid	6
1 Voorbereiden en in gebruik nemen	11
JURA op internet.....	11
Apparaat plaatsen	11
Bonenreservoir vullen	11
Waterhardheid bepalen	11
Eerste inbedrijfstelling.....	12
2 Bereiding	15
Espresso, koffie en verdere koffiespecialiteiten	15
Twee koffiespecialiteiten	16
Waterhoeveelheid permanent aan de grootte van de kopjes aanpassen	16
Molen instellen	17
Heet water	17
3 Dagelijks gebruik	18
Waterreservoir vullen	18
Apparaat inschakelen.....	18
Dagelijks onderhoud	18
Regelmatig onderhoud	19
Apparaat uitschakelen	19
4 Permanente instellingen in de programmeerstand	20
Productinstellingen aanpassen.....	21
Aanpassen van de vulhoeveelheid van de kopjes toestaan of blokkeren.....	22
Eenmalige instellingen toestaan of blokkeren.....	22
Producten blokkeren en vrijgeven	23
Automatisch uitschakelen	24
Waterhardheid instellen.....	24
Eenheid waterhoeveelheid	25
Taal.....	25
Informatie opvragen.....	25
5 Onderhoud	27
Apparaat spoelen	27
Filter plaatsen	27
Filter vervangen.....	28
Apparaat reinigen.....	29
Apparaat ontkalken.....	30
Bonenreservoir reinigen.....	32
Waterreservoir ontkalken.....	32



6	Meldingen op de display	33
7	Storingen verhelpen	34
8	Transport en milieuvriendelijke afvoer	35
	Transport / systeem legen	35
	Afvoer	35
9	Technische gegevens	36
10	Index	37
11	JURA contacten / juridische informatie	40

Beschrijving van de symbolen

Waarschuwingen

 WAARSCHUWING	Neem altijd de informatie in acht die met VOORZICHTIG of WAARSCHUWING met waarschuwingspictogram gemarkeerd is.
 VOORZICHTIG	Het signaalwoord WAARSCHUWING wijst u op mogelijk gevaar voor ernstige verwondingen, het signaalwoord VOORZICHTIG wijst u op mogelijk gevaar voor lichte verwondingen.
VOORZICHTIG	VOORZICHTIG duidt op een situatie die tot een beschadiging van het apparaat kan leiden.

Gebruikte symbolen

	Verzoek tot actie. Hier wordt u verzocht een handeling uit te voeren.
	Aanwijzingen en tips om het gebruik van de JURA nog makkelijker te maken.
“Koffie”	Display

Bedieningselementen

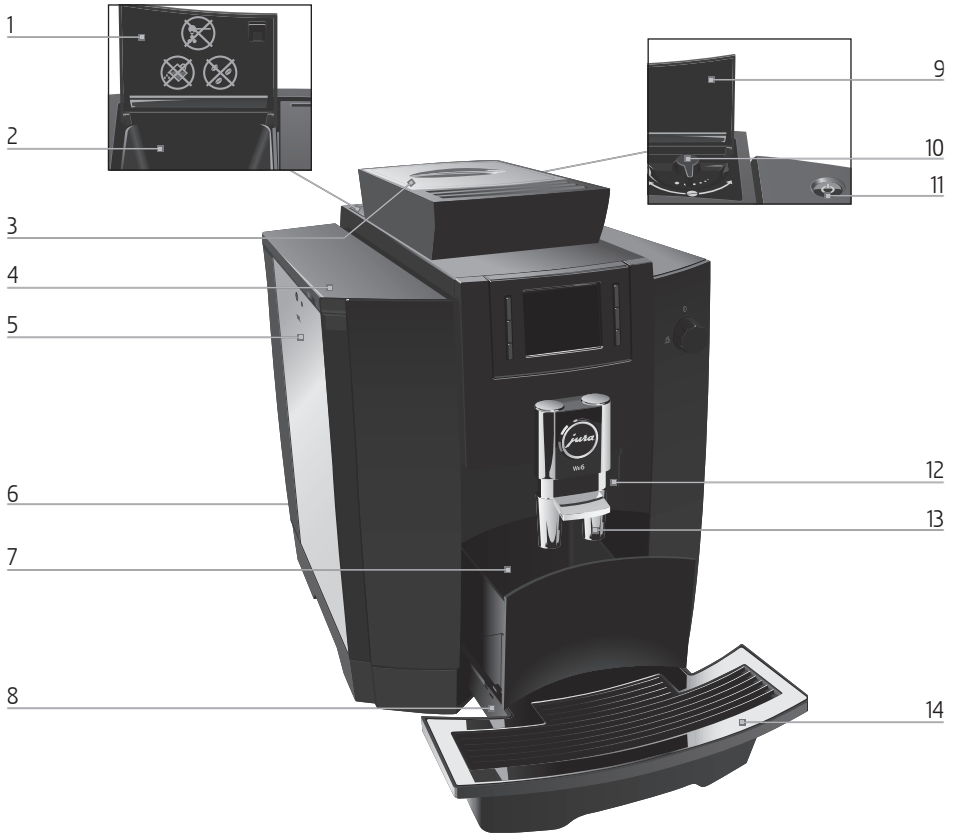

- | | | | |
|---|---|----|---|
| 1 | Afdekking vultrechter voor reinigingstablet | 9 | Afdekking draaiknop maalgraadinstelling |
| 2 | Vultrechter voor reinigingstablet | 10 | Draaiknop maalgraadinstelling |
| 3 | Bonenreservoir met aroma-beschermdeskel | 11 | Toets Aan/Uit  |
| 4 | Afdekking waterreservoir | 12 | Heetwaterpijpe |
| 5 | Waterreservoir | 13 | In hoogte verstelbare koffie-uitloop |
| 6 | Insteekbaar netsnoer (achterzijde van het apparaat) | 14 | Kopjesplateau |
| 7 | Koffieresidubak | | |
| 8 | Restwaterbak | | |



- 1 Display
- 2 Variabele toetsen (functie van de toetsen afhankelijk van de desbetreffende weergave op de display)
- 3 Draaiknop voor heetwaterbereiding

Belangrijke aanwijzingen

Eigenlijk gebruik

Dit apparaat is bestemd voor gebruik door vakkundig of geschoold personeel in winkels, in de lichte industrie alsmede in agrarische bedrijven, of voor commercieel gebruik door leken. Het is bedoeld voor koffiebereiding en het opwarmen van water. Elk ander gebruik wordt beschouwd als oneigenlijk gebruik. JURA Elektroapparate AG kan niet aansprakelijk worden gesteld voor de gevolgen van oneigenlijk gebruik.

Lees deze gebruiksaanwijzing vóór gebruik van het apparaat volledig door, en neem de aanwijzingen in acht. De garantie vervalt bij beschadigingen of gebreken die resulteren uit het niet in acht nemen van de gebruiksaanwijzing. Bewaar deze gebruiksaanwijzing in de nabijheid van het apparaat en geef deze aan volgende gebruikers door.

De JURA mag uitsluitend door geïnstrueerde personen worden gebruikt. Als leken het gebruiken, is er toezicht nodig.

Voor uw veiligheid



Lees onderstaande belangrijke veiligheidsaanwijzingen aandachtig door en neem deze in acht.

Zo voorkomt u levensgevaar door een elektrische schok:

- Neem nooit een beschadigd apparaat of een apparaat met een beschadigd netsnoer in gebruik.
- Zijn er tekenen die duiden op beschadigingen, bijvoorbeeld brandlucht, dient het apparaat onmiddellijk van het stroomnet losgekoppeld

te worden en dient u contact met de JURA service op te nemen.

- Als het netsnoer van dit apparaat wordt beschadigd, moet het worden vervangen door een speciaal netsnoer dat direct bij JURA of bij een geautoriseerd JURA servicecenter verkrijgbaar is.
- Zorg ervoor dat de JURA en het netsnoer zich niet in de buurt van hete oppervlakken bevinden.
- Zorg ervoor dat het netsnoer niet wordt afgeklemd of langs scherpe randen schuurt.
- Open en repareer het apparaat nooit zelf. Breng geen wijzigingen aan het apparaat aan die niet in deze gebruiksaanwijzing zijn beschreven. Het apparaat bevat stroomvoerende onderdelen. Na het openen bestaat levensgevaar. Reparaties mogen uitsluitend door geautoriseerde JURA servicecenters met originele onderdelen en accessoires worden uitgevoerd.
- Om het apparaat volledig en veilig van het stroomnet los te koppelen, schakelt u de JURA eerst uit met de toets Aan/Uit. Trek pas dan de netstekker uit het stopcontact.

Verschroeïingen en verbrandingen aan de uitlopen zijn mogelijk:

- Plaats het apparaat buiten het bereik van kinderen.
- Raak geen hete onderdelen aan. Gebruik de hiervoor bestemde handgrepen.

Een beschadigd apparaat is niet veilig en kan verwondingen en brand veroorzaken. Om schade en mogelijk gevaar voor verwonding en brandgevaar te voorkomen:

- Laat het netsnoer nooit los naar beneden hangen. Het netsnoer kan een struikelblok vormen of beschadigd raken.
- Bescherm de JURA tegen weersinvloeden zoals regen, vorst en direct zonlicht.
- Dompel de JURA, het netsnoer en de aansluitingen niet in water.
- Plaats de JURA en de afzonderlijke onderdelen ervan niet in de vaatwasser.
- Schakel de JURA vóór reinigingswerkzaamheden uit met de toets Aan/Uit. Veeg de JURA altijd vochtig maar nooit nat af en bescherm het apparaat tegen constant spatwater.
- De JURA is niet geschikt voor de opstelling op een oppervlak waar een waterstraal gebruikt kan worden.
- Het apparaat mag niet met een waterstraal gereinigd worden.
- Het apparaat alleen op de netspanning aansluiten zoals weergegeven op het typeplaatje. Het typeplaatje bevindt zich aan de onderzijde van uw JURA. Overige technische gegevens vindt u in deze gebruiksaanwijzing (zie Hoofdstuk 9 “Technische gegevens”).
- Sluit de JURA direct op een vaste contactdoos aan. Bij het gebruik van meervoudige contactdozen of verlengsnoeren bestaat gevaar voor oververhitting.

- Gebruik uitsluitend originele onderhoudsproducten van JURA. Niet expliciet door JURA aanbevolen producten kunnen het apparaat beschadigen.
- Gebruik geen koffiebonen die met hulpstoffen zijn behandeld of zijn gekaramelliseerd.
- Vul het waterreservoir uitsluitend met koud, vers water.
- Schakel het apparaat bij langdurige afwezigheid met de toets Aan/Uit uit en trek de netstekker uit het stopcontact.
- Kinderen mogen reinigings- en onderhoudswerkzaamheden uitsluitend onder toezicht van een verantwoordelijke persoon uitvoeren.
- Laat kinderen niet met het apparaat spelen.
- Kinderen onder acht jaar uit de buurt van het apparaat houden resp. permanent in de gaten houden.
- Kinderen vanaf acht jaar mogen het apparaat uitsluitend zonder toezicht bedienen als de veilige omgang met het apparaat uitgelegd is. Kinderen moeten mogelijke gevaren door een foutieve bediening kunnen herkennen en begrijpen.

Personen, inclusief kinderen, die vanwege hun

- fysieke, zintuiglijke of verstandelijke vaardigheden of
- onervarenheid of onwetendheid

niet in staat zijn het apparaat veilig te gebruiken, mogen het apparaat niet zonder toezicht of instructie van een verantwoordelijke persoon gebruiken.

Veiligheid bij het gebruik van de CLARIS Pro Smart-filterpatroon:

- Bewaar de filterpatronen op een voor kinderen onbereikbare plaats.
- Bewaar de filterpatronen op een droge plaats en in de gesloten verpakking.
- Bescherm de filterpatronen tegen warmte en direct zonlicht.
- Gebruik geen beschadigde filterpatronen.
- Open geen filterpatronen.
- Het filterpatroon CLARIS Pro Smart communiceert met uw WE6 via RFID-technologie (13,56 MHz-frequentieband). Deze draadloze verbinding wordt alleen tijdens een bereiding gedurende maximaal 3 seconden gebruikt. Het maximale zendvermogen is hierbij lager dan 1 mW.

1 Voorbereiden en in gebruik nemen

JURA op internet

Neem een kijkje op onze website.

Op de website van JURA (jura.com) kunt u een **beknopte gebruiksaanwijzing** voor uw apparaat downloaden. Bovendien vindt u interessante en actuele informatie over uw JURA en het thema koffie.

Apparaat plaatsen

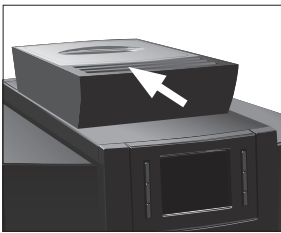

Let bij het plaatsen van uw JURA op de volgende punten:

- Zet de JURA op een horizontale, voor water ongevoelige plaats.
- Kies de plaats voor uw JURA zo dat deze is beschermd tegen oververhitting. Zorg ervoor dat de ventilatieopeningen niet afgedekt worden.

Bonenreservoir vullen

VOORZICHTIG

Koffiebonen die met hulpstoffen (bijv. suiker) zijn behandeld als mede gemalen en gevriesdroogde koffie beschadigen de molen.

- ▶ Vul het bonenreservoir uitsluitend met gebrande koffiebonen zonder nabehandeling.
-
- ▶ Verwijder het aroma-beschermdeksel.
 - ▶ Verwijder eventuele verontreinigingen of vreemde voorwerpen in het bonenreservoir.
 - ▶ Vul het bonenreservoir met koffiebonen en sluit het aroma-beschermdeksel.

Waterhardheid bepalen

Tijdens de eerste inbedrijfstelling moet u de waterhardheid instellen. Als u de waterhardheid van het gebruikte water niet kent, kunt u deze aanvankelijk bepalen. Gebruik hiervoor het tot de leveringsomvang behorende Aquadur®-teststaafje.

- ▶ Houd het teststaafje kort (1 seconde) onder stromend water. Schud het water eraf.
- ▶ Wacht ca. 1 minuut.

1 Voorbereiden en in gebruik nemen

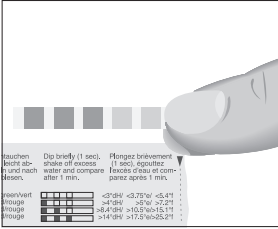

- ▶ Lees de waterhardheidsgraad af aan de hand van de verkleuringen van het Aquadur®-teststaafje en de beschrijving op de verpakking.

Eerste inbedrijfstelling

Tijdens de eerste inbedrijfstelling kunt u kiezen of u de JURA met of zonder CLARIS Pro Smart-filterpatroon wilt gebruiken. Wij adviseren bij een waterhardheid van meer dan 10 °dH (totale hardheid) een filterpatroon te gebruiken.

⚠ WAARSCHUWING

Levensgevaar door elektrische schokken bij gebruik met een defect netsnoer.

- ▶ Neem nooit een beschadigd apparaat of een apparaat met beschadigd netsnoer in gebruik.

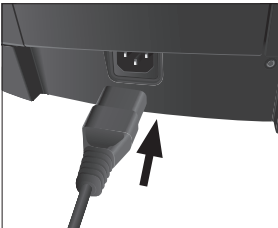

Voorwaarde: het bonenreservoir is gevuld.

- ▶ Sluit het netsnoer op het apparaat aan.
- ▶ Steek de netstekker in een stopcontact.
- ▶ Druk op de toets Aan/Uit  om de JURA in te schakelen.
“Sprachauswahl”

i Om de overige talen weer te geven, drukt u op de toets “>” (rechts onder).

- ▶ Druk op de toets van de gewenste taal, bijv. “Nederlands”. Op de display verschijnt kort “Opgeslagen” om de instelling te bevestigen.
“Waterhardheid”

i Als u de waterhardheid van het gebruikte water niet kent, moet u deze eerst bepalen (zie Hoofdstuk 1 “Voorbereiden en in gebruik nemen – Waterhardheid bepalen”).

- ▶ Druk op de toets “<” of “>” om de instelling van de waterhardheid te wijzigen, bijv. in “25 °dH”.
- ▶ Druk op de toets “Opslaan”. Op de display verschijnt kort “Opgeslagen”.
“Filterfunctie”

- i** Kies hier of u uw JURA **met** of **zonder** CLARIS Pro Smart-filterpatroon wilt gebruiken.

Gebruik **met** filterpatroon: ga direct verder met de volgende paragraaf (zie Hoofdstuk 1 “Voorbereiden en in gebruik nemen – Eerste inbedrijfstelling met activering van de filterpatroon”).

Gebruik **zonder** filterpatroon (zie Hoofdstuk 1 “Voorbereiden en in gebruik nemen – Eerste inbedrijfstelling zonder activering van de filterpatroon”).

Eerste inbedrijfstelling met activering van de filterpatroon

VOORZICHTIG

Melk, koolzuurhoudend mineraalwater of andere vloeistoffen kunnen het waterreservoir of het apparaat beschadigen.

- ▶ Vul het waterreservoir uitsluitend met vers, koud water.
- ▶ Verwijder het waterreservoir en spoel dit uit met koud water.
- ▶ Klap de filterhouder open.
- ▶ Plaats de filterpatroon in het waterreservoir.
- ▶ Sluit de filterhouder. Deze klikt hoorbaar dicht.
- ▶ Vul het waterreservoir met vers, koud water en plaats het weer terug.



- i** Het apparaat herkent automatisch dat u zojuist de filterpatroon hebt geplaatst.

“Filterfunctie” / “Opgeslagen”

“Draaiknop openen”

- ▶ Plaats een bakje (van min. 300 ml) onder het heetwaterpijpje.
- ▶ Open hiervoor de draaiknop op positie

“Filter wordt gespoeld”, er stroomt water uit de koffie-uitloop. De filterspoeling stopt na ca. 300 ml automatisch. Op de display verschijnt “Draaiknop sluiten”.

- ▶ Sluit hiervoor de draaiknop op positie

“Filter is succesvol gespoeld”

“Systeem wordt gevuld”, het systeem wordt met water gevuld.

“Restwaterbak legen”



- ▶ Leeg de restwaterbak en de koffieresidubak en plaats deze weer terug.

“Apparaat spoelt”, het systeem wordt gespoeld. De spoeling stopt automatisch. Uw JURA is nu klaar voor gebruik.

- i** Op het startscherm worden de producten weergegeven die u kunt bereiden.
- i** Als de filter actief is, wordt dit onderaan de display weergegeven door een blauw filtersymbool.

Eerste inbedrijfstelling zonder activering van de filterpatroon

VOORZICHTIG

Melk, koolzuurhoudend mineraalwater of andere vloeistoffen kunnen het waterreservoir of het apparaat beschadigen.

- ▶ Vul het waterreservoir uitsluitend met vers, koud water.



- ▶ Druk op de toets “Geen filter”.

Op de display verschijnt kort “Opgeslagen”.

“Waterreservoir vullen”

- ▶ Verwijder het waterreservoir en spoel dit uit met koud water.
- ▶ Vul het waterreservoir met vers, koud water en plaats het weer terug.

“Draaiknop openen”

- ▶ Plaats een bakje onder het heetwaterpijpie en de koffieuitloop.

- ▶ Open hiervoor de draaiknop op positie .

“Systeem wordt gevuld”, het systeem wordt met water gevuld.

“Draaiknop sluiten”

- ▶ Sluit hiervoor de draaiknop op positie .

“Systeem wordt gevuld”

“Apparaat spoelt”, het systeem wordt gespoeld. De spoeling stopt automatisch. Uw JURA is nu klaar voor gebruik.

- i** Op het startscherm worden de producten weergegeven die u kunt bereiden.

2 Bereiding

- i** U kunt de bereiding van een koffiespecialiteit of van heet water tijdens de bereiding te allen tijde stoppen. Druk hiervoor op een willekeurige toets (bij een koffiespecialiteit) of sluit de draaiknop (bij heet water).
- i** Tijdens het maalproces kunt u de koffiesterkte van de **producten** wijzigen door de toetsen “<” en “>” in te drukken.
- i** Tijdens de bereiding kunt u de vooraf ingestelde **waterhoeveelheid** wijzigen door de toetsen “<” en “>” in te drukken.

Koffie smaakt het beste als deze heet is. Een koud porseleinen kopje onttrekt niet alleen warmte aan de drank, maar doet eveneens afbreuk aan de smaak. Wij adviseren daarom de kopjes voor te verwarmen. Alleen in voorverwarmde kopjes kan het aroma van de koffie zich volledig ontplooien. Een kopjeswarmer van JURA is verkrijgbaar bij uw geautoriseerde dealer.

In de programmeerstand heeft u de mogelijkheid **permanente instellingen** voor alle producten aan te brengen (zie Hoofdstuk 4 “Permanente instellingen in de programmeerstand – Productinstellingen aanpassen”).

Espresso, koffie en verdere koffiespecialiteiten



De bereiding van ristretto, espresso, koffie en koffie speciaal gaat volgens dit patroon.

Voorbeeld: zo bereidt u een koffie.

Voorwaarde: het startscherm wordt weergegeven.

- ▶ Plaats een kopje onder de koffie-uitloop.
- ▶ Druk op de toets “Koffie”.

De bereiding start. “Koffie” en de koffiesterkte worden weergegeven. De vooraf ingestelde waterhoeveelheid voor de koffie stroomt in het kopje.

De bereiding stopt automatisch. Uw JURA is weer klaar voor gebruik.

Twee koffiespecialiteiten

Voor de bereiding van **twee** koffiespecialiteiten dient de desbetreffende bereidingstoets twee keer ingedrukt te worden (binnen ca. 1 seconde).

Voorbeeld: zo bereidt u twee espressi.

Voorwaarde: het startscherm wordt weergegeven.

- ▶ Plaats twee kopjes onder de koffie-uitloop.
- ▶ Druk **twee keer** op de toets “**Espresso**” (binnen 1 seconde) om de bereiding te starten.

“**Twee espressi**”, de vooraf ingestelde waterhoeveelheid stroomt in de kopjes.

De bereiding stopt automatisch. Uw JURA is weer klaar voor gebruik.



Waterhoeveelheid permanent aan de grootte van de kopjes aanpassen

U kunt de waterhoeveelheid voor alle **producten** zeer eenvoudig en permanent aan de grootte van de kopjes aanpassen. Stel de hoeveelheid één keer in zoals beschreven in het volgende voorbeeld. Bij alle volgende bereidingen stroomt altijd deze hoeveelheid uit.

Voorbeeld: zo stelt u de waterhoeveelheid voor een kopje koffie **permanent** in.

Voorwaarde: het startscherm wordt weergegeven.

- ▶ Plaats een kopje onder de koffie-uitloop.
- ▶ Druk op de toets “**Koffie**” en **houd deze ingedrukt** tot “**Gewenste hoeveelheid bereikt? Toets indrukken**” verschijnt.
- ▶ Laat de toets “**Koffie**” los.

De bereiding start en de koffie stroomt in het kopje.

- ▶ Druk op een willekeurige toets (met uitzondering van de toets “**Annuleren**”) zodra zich voldoende koffie in het kopje bevindt.

De bereiding stopt. Op de display verschijnt kort “**Opgeslagen**”. De ingestelde waterhoeveelheid voor een kopje koffie is permanent opgeslagen. Uw JURA is weer klaar voor gebruik.

i U kunt deze instelling te allen tijde wijzigen door het proces te herhalen.

i U kunt de hoeveelheden van alle producten ook in de programmeerstand permanent instellen (zie Hoofdstuk 4 “Permanente instellingen in de programmeerstand – Productinstellingen aanpassen”).



Molen instellen

U kunt de molen traploos aanpassen aan de brandingsgraad van uw koffie.

VOORZICHTIG

Als u de maalgraad bij stilstaande molen instelt, kan de draaiknop maalgraadinstelling worden beschadigd.

- ▶ Verstel de maalgraad alleen bij draaiende molen.

De juiste maalgraadinstelling herkent u aan het feit dat de koffie gelijkmatig uit de koffie-uitloop stroomt. Bovendien ontstaat een fijne, dikke crèmelaag.

Voorbeeld: zo wijzigt u de maalgraad **tijdens** de bereiding van een espresso.

- ▶ Plaats een kopje onder de koffie-uitloop.
- ▶ Open de afdekking van de draaiknop maalgraadinstelling.
- ▶ Druk op de toets “Espresso” om de bereiding te starten.
- ▶ Zet de draaiknop maalgraadinstelling in de gewenste stand **terwijl** de molen draait.

De vooraf ingestelde waterhoeveelheid stroomt in het kopje. De bereiding stopt automatisch.

- ▶ Sluit de afdekking van de draaiknop maalgraadinstelling.



Heet water

⚠ VOORZICHTIG

Verbrandingsgevaar door hete waterspetters.

- ▶ Voorkom direct contact met de huid.

Voorwaarde: het startscherm wordt weergegeven.

- ▶ Plaats een kopje onder de heetwateruitloop.
- ▶ Open hiervoor de draaiknop op positie .
“Heet water”, de vooraf ingestelde waterhoeveelheid stroomt in het kopje. De bereiding stopt automatisch.
“Draaiknop sluiten”
- ▶ Sluit hiervoor de draaiknop op positie .
Uw JURA is weer klaar voor gebruik.



3 Dagelijks gebruik

Waterreservoir vullen

Het dagelijkse onderhoud van het apparaat en de hygiëne in de omgang met koffie en water zijn van cruciaal belang voor een constant perfect koffieresultaat in het kopje. U dient het water daarom **dagelijks** te verversen.

VOORZICHTIG

Melk, koolzuurhoudend mineraalwater of andere vloeistoffen kunnen het waterreservoir of het apparaat beschadigen.

- ▶ Vul het waterreservoir uitsluitend met vers, koud water.
- ▶ Open de afdekking van het waterreservoir.
- ▶ Verwijder het waterreservoir en spoel dit uit met koud water.
- ▶ Vul het waterreservoir met vers, koud water en plaats het weer terug.
- ▶ Sluit de afdekking van het waterreservoir.

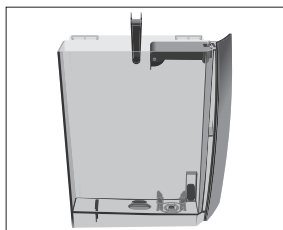

Apparaat inschakelen



- ▶ Plaats een bakje onder de koffie-uitloop.
- ▶ Druk op de toets Aan/Uit  om de JURA in te schakelen.
“Welkom bij JURA”
“Apparaat spoelt”, het systeem wordt gespoeld. De spoeling stopt automatisch. Het startscherm wordt weergegeven. Uw JURA is nu klaar voor gebruik.

Dagelijks onderhoud



Om lang plezier van uw JURA te hebben en altijd van de optimale koffiekwaliteit te kunnen genieten, moet het apparaat dagelijks worden onderhouden.

- ▶ Trek de restwaterbak eruit.
- ▶ Leeg de koffieresidubak en de restwaterbak. Spoel beide met warm water.

i Leeg de koffieresidubak altijd bij een **ingeschakeld** apparaat. Alleen op deze manier wordt de koffieresiduteller weer gere-set.

- ▶ Plaats de koffieresidubak en de restwaterbak weer.
- ▶ Spoel het waterreservoir met schoon water.
- ▶ Veeg het apparaat van buiten af met een schone, zachte en vochtige doek (bijv. microvezeldoek).

Regelmatig onderhoud

Voer de volgende onderhoudsmaatregelen **regelmatig** resp. **indien nodig** uit:

- Reinig de binnenwanden van het waterreservoir, bijvoorbeeld met behulp van een borstel. Meer informatie over het waterreservoir vindt u in deze gebruiksaanwijzing (zie Hoofdstuk 5 “Onderhoud – Waterreservoir ontkalken”).
- Aan de boven- en de onderzijde van het kopjesplateau kunnen zich residuen van koffie afzetten. Reinig het kopjesplateau in dat geval.

Apparaat uitschakelen

Bij het uitschakelen van de JURA wordt het systeem automatisch gespoeld als een koffiespecialiteit is bereid.

Voorwaarde: het startscherm wordt weergegeven.

- ▶ Plaats een bakje onder de koffie-uitloop.
 - ▶ Druk op de toets Aan/Uit .
- “Apparaat spoelt”, het systeem wordt gespoeld. Het proces stopt automatisch. Uw JURA is uitgeschakeld.



4 Permanente instellingen in de programmeerstand

Druk op de toets “ P ” om naar de programmeerstand te gaan. Met behulp van de variabele toetsen navigeert u door de programma-punten en slaat u de gewenste instellingen permanent op. De volgende instellingen kunt u aanbrengen:

Programma-punt	Subpunt	Toelichting
“1/5”	“Reiniging”, “Ontkalking”, “Filter” (alleen als filter is geactiveerd)	► Start hier het aangevraagde onderhoudsprogramma.
“2/5”	“Koffiespoeling”, “Informatie”	► Start hier de koffiespoeling of vraag informatie op over de vereiste onderhoudsmaatregelen.
“3/5”	“Expertmodus”	► Kies uw instellingen voor de koffiespecialiteiten alsmede voor heet water.
	“Aanpassen vulhoeveelheid”	► Blokkeer de functie »Waterhoeveelheid permanent aan de grootte van de kopjes aanpassen«.
	“Eenmalige instellingen”	► Definieer of de eenmalige instellingen tijdens de bereiding toegestaan dienen te worden of niet.
“4/5”	“Blokkeren/vrijgeven”	► Blokkeer afzonderlijke producten of geef deze weer vrij.
	“Taalkeuze”	► Kies uw taal.
	“Eenheden”	► Kies de eenheid van de waterhoeveelheid.
	“Uitschakelen na”	► Stel in na welke tijd de JURA automatisch uitgeschakeld dient te worden.
“5/5”	“Waterhardheid”	► Stel de waterhardheid in.
	“Bereidingsteller”, “Dagsteller”, “Onderhoudsteller”, “Versie”	► Behoud het overzicht van alle bereide producten en vraag de onderhoudsstatus op.

Productinstellingen aanpassen

In het programmapunt “3/5” / “Expertmodus” kunt u individuele instellingen voor alle koffiespecialiteiten en voor heet water aanbrengen. De volgende instellingen kunt u permanent aanbrengen:

Product	Koffiesterkte	Hoeveelheid	Temperatuur
“Ristretto”, “Espresso”	8 niveaus	Water: 15 ml – 80 ml	normaal, hoog
“Koffie”, “Speciaal”	8 niveaus	Water: 25 ml – 240 ml	normaal, hoog
“Twee ristretti”, “Twee espressi”, “Twee koffie”	–	Water: de ingestelde hoeveelheid van het product wordt verdubbeld.	net als bij een afzonderlijk product
“Heet water”	–	Water: 25 ml – 450 ml	laag, normaal, hoog

De permanente instellingen in de programmeerstand gaan altijd volgens hetzelfde patroon.

Voorbeeld: zo wijzigt u de koffiesterkte van één koffie.

- ▶ Druk op de toets “ P ”.
 - ▶ Druk meermaals op de toets “ > ” tot “3/5” weergegeven wordt.
 - ▶ Druk op de toets “Expertmodus”.
- “Expertmodus”

i In de volgende stap kiest u de toets van het product waarvoor u de instelling wilt aanbrengen. Hierbij wordt geen product bereid.

i Om meer producten weer te geven, drukt u op de toets “ > ” (rechts onder).

- ▶ Druk op de toets “Koffie”.
- “Koffie”
- ▶ Druk op de toets “Koffiesterkte”.
- “Koffie” en de koffiesterkte worden weergegeven.
- ▶ Druk op de toets “ < ” of “ > ” om de instelling van de koffiesterkte te wijzigen.
- ▶ Druk op de toets “Opslaan”.
- Op de display verschijnt kort “Opgeslagen”.
- “Koffie”
- ▶ Druk gedurende **ca. 2 seconden** op de toets “ L ” om de programmeerstand te verlaten.

Aanpassen van de vulhoeveelheid van de kopjes toestaan of blokkeren

In het programmapunt “3/5” / “Aanpassen vulhoeveelheid” kunt u de volgende instellingen aanbrengen:

- “Actief”: de functie “Waterhoeveelheid permanent aan de grootte van de kopjes aanpassen” is geactiveerd. U kunt de waterhoeveelheid aanpassen aan de grootte van de kopjes door de desbetreffende bereidingstoets lang in te drukken.
- “Inactief”: de functie “Waterhoeveelheid permanent aan de grootte van de kopjes aanpassen” is gedeactiveerd. De waterhoeveelheid kan **niet** aan de grootte van de kopjes worden aangepast door de desbetreffende bereidingstoets lang in te drukken.

Voorbeeld: zo blokkeert u de functie “Waterhoeveelheid permanent aan de grootte van de kopjes aanpassen”.

- ▶ Druk op de toets “P”.
- ▶ Druk meermaals op de toets “>” tot “3/5” weergegeven wordt.
- ▶ Druk op de toets “Aanpassen vulhoeveelheid”.
“Aanpassen vulhoeveelheid”
- ▶ Druk op de toets “Inactief”.
- ▶ Druk op de toets “Opslaan”.
Op de display verschijnt kort “Opgeslagen”.
“3/5”
- ▶ Druk op de toets “L” om de programmeerstand te verlaten.

Enmalige instellingen toestaan of blokkeren

In het programmapunt “3/5” / “Enmalige instellingen” kunt u de volgende instellingen aanbrengen:

- “Actief”: het aanbrengen van eenmalige instellingen tijdens de bereiding (bijv. koffiesterkte of waterhoeveelheid) is mogelijk.
- “Inactief”: tijdens de bereiding kunnen geen eenmalige instellingen worden aangebracht. Het desbetreffende product wordt bereid zoals in de programmeerstand (“3/5” / “Expertmodus”) ingesteld.

Voorbeeld: zo stelt u in dat de eenmalige instellingen tijdens de bereiding geblokkeerd zijn.

- ▶ Druk op de toets “P”.

- ▶ Druk meermaals op de toets “ > ” tot “3/5” weergegeven wordt.
- ▶ Druk op de toets “Eenmalige instellingen”.
“Eenmalige instellingen”
- ▶ Druk op de toets “Inactief”.
- ▶ Druk op de toets “Opslaan”.
Op de display verschijnt kort “Opgeslagen”.
“3/5”
- ▶ Druk op de toets “L” om de programmeerstand te verlaten.

Producten blokkeren en vrijgeven

In het programmapunt “3/5” / “Blokkeren/vrijgeven” kunt u bij alle producten afzonderlijk vastleggen of de desbetreffende bereiding mogelijk dient te zijn of niet.

Voorbeeld: zo stelt u in dat de bereiding van heet water niet mogelijk is.

- ▶ Druk op de toets “ P ”.
- ▶ Druk meermaals op de toets “ > ” tot “3/5” weergegeven wordt.
- ▶ Druk op de toets “Blokkeren/vrijgeven”.
“Blokkeren/vrijgeven”

i Het slotje bij de productnaam geeft aan of het desbetreffende product geblokkeerd of vrijgegeven is. Als het slotje gesloten is, is de bereiding van het product niet mogelijk.

- ▶ Druk meermaals op de toets “ > ” tot het product “Heet water” wordt weergegeven.
- ▶ Druk op de toets “Heet water”.
Het slotje is gesloten. Heet water kan nu niet meer worden bereid.
- ▶ Druk gedurende **ca. 2 seconden** op de toets “L” om de programmeerstand te verlaten.

Automatisch uitschakelen

Met de automatische uitschakeling van uw JURA kunt u energie besparen. Als de functie is geactiveerd, wordt uw JURA na de laatste handeling op het apparaat na de ingestelde tijd automatisch uitgeschakeld.

Het automatisch uitschakelen kunt u instellen op 15 minuten, 30 minuten of 1–9 uur.

- ▶ Druk op de toets “ P ”.
- ▶ Druk meermaals op de toets “ > ” tot “4/5” weergegeven wordt.
- ▶ Druk op de toets “Uitschakelen na”.
“Uitschakelen na”
- ▶ Druk op de toets “ < ” of “ > ” om de uitschakeltijd te wijzigen.
- ▶ Druk op de toets “Opslaan”.
Op de display verschijnt kort “Opgeslagen”.
“4/5”
- ▶ Druk op de toets “ L ” om de programmeerstand te verlaten.

Waterhardheid instellen

Hoe harder het water, des te vaker moet de JURA worden ontkalkt. Daarom is het belangrijk de juiste waterhardheid in te stellen.

De waterhardheid is al tijdens de eerste inbedrijfstelling ingesteld. U kunt deze instelling te allen tijde wijzigen.

De totale waterhardheid kan traploos worden ingesteld tussen 1 °dH en 30 °dH.

- ▶ Druk op de toets “ P ”.
- ▶ Druk meermaals op de toets “ > ” tot “4/5” weergegeven wordt.
- ▶ Druk op de toets “Waterhardheid”.
“Waterhardheid”
- ▶ Druk op de toets “ < ” of “ > ” om de instelling van de waterhardheid te wijzigen.
- ▶ Druk op de toets “Opslaan”.
Op de display verschijnt kort “Opgeslagen”.
“4/5”
- ▶ Druk op de toets “ L ” om de programmeerstand te verlaten.

Eenheid waterhoeveelheid

Voorbeeld: zo wijzigt u de eenheid van de waterhoeveelheid van “ml” in “oz”.

- ▶ Druk op de toets “ P ”.
- ▶ Druk meermaals op de toets “ > ” tot “4/5” weergegeven wordt.
- ▶ Druk op de toets “Eenheden”.
“Eenheden”
- ▶ Druk op de toets “oz”.
- ▶ Druk op de toets “Opslaan”.
Op de display verschijnt kort “Opgeslagen”.
“4/5”
- ▶ Druk op de toets “L” om de programmeerstand te verlaten.

Taal

Voorbeeld: zo wijzigt u de taal van “Nederlands” in “English”.

- ▶ Druk op de toets “ P ”.
- ▶ Druk meermaals op de toets “ > ” tot “4/5” weergegeven wordt.
- ▶ Druk op de toets “Taalkeuze”.
“Taalkeuze”

i Om de overige talen weer te geven, drukt u op de toets “ > ” (rechts onder).

- ▶ Druk op de toets van de gewenste taal, bijv. “English”.
Op de display verschijnt kort “Saved”.
“4/5”
- ▶ Druk op de toets “L” om de programmeerstand te verlaten.

Informatie opvragen

In het programmapunt “5/5” kunt u de volgende informatie opvragen.

- “Bereidingsteller”: aantal bereide koffiespecialiteiten en heet water
- “Dagteller”: aantal bereide koffiespecialiteiten en heet water. Deze teller kan naar nul worden gereset.
- “Onderhoudsteller”: aantal uitgevoerde onderhoudsprogramma's (reiniging, ontkalking enz.)
- “Versie”: softwareversie

Voorbeeld: zo reset u de **dagteller**.

- ▶ Druk op de toets “P”.
- ▶ Druk meermaals op de toets “>” tot “5/5” weergegeven wordt.
- ▶ Druk op de toets “Dagteller”.
- ▶ Druk op de toets “L”.
“Wilt u de dagteller wissen?”
- ▶ Druk op de toets “Ja”.
Op de display verschijnt kort “Opgeslagen”.
“5/5”
- ▶ Druk op de toets “L” om de programmeerstand te verlaten.

5 Onderhoud

Uw JURA beschikt over een geïntegreerd reinigingsprogramma.

- Apparaat spoelen (“Koffiespoeling”)
- Filter vervangen (“Filter”)
- Apparaat reinigen (“Reiniging”)
- Apparaat ontkalken (“Ontkalking”)

i Voer het desbetreffende onderhoudsprogramma uit zodra u hierom wordt gevraagd.

i Door op de toets “P” te drukken gaat u naar het overzicht van de onderhoudsprogramma's. Zodra de balk volledig rood is, vraagt uw JURA om het desbetreffende onderhoudsprogramma.

Apparaat spoelen



U kunt de koffiespoeling te allen tijde handmatig activeren.

- ▶ Plaats een bakje onder de koffie-uitloop.
 - ▶ Druk op de toets “☼” (wit symbool Onderhoud).
 - ▶ Druk op de toets “Koffiespoeling” om het spoelproces te activeren.
- “Apparaat spoelt”, er stroomt water uit de koffie-uitloop. Het proces stopt automatisch.

Filter plaatsen





Uw JURA hoeft niet meer ontkalkt te worden als u de CLARIS Pro Smart-filterpatroon gebruikt. Als u de filterpatroon tijdens de eerste inbedrijfstelling nog niet hebt geplaatst, kunt u dat nu alsnog doen.

- ▶ Verwijder het waterreservoir en leeg dit.
- ▶ Klap de filterhouder open.
- ▶ Plaats de filterpatroon in het waterreservoir.
- ▶ Sluit de filterhouder. Deze klikt hoorbaar dicht.
- ▶ Vul het waterreservoir met vers, koud water en plaats het weer terug.

i Het apparaat herkent automatisch dat u zojuist de filterpatroon hebt geplaatst.

Op de display verschijnt kort “Opgeslagen”.
“Draaiknop openen”



- ▶ Plaats een bakje (van min. 300 ml) onder het heetwaterpijpje.
- ▶ Open hiervoor de draaiknop op positie .
- “Filter wordt gespoeld”, er stroomt water uit het heetwaterpijpje.
De filterspoeling stopt na ca. 300 ml automatisch. Op de display verschijnt “Draaiknop sluiten”.
- ▶ Sluit hiervoor de draaiknop op positie .

i Als de filter actief is, wordt dit onderaan de display weergegeven door een blauw filtersymbool.

Filter vervangen

i Zodra de filterpatroon uitgewerkt is (afhankelijk van de ingestelde waterhardheid), vraagt de JURA om een filtervervang-
ging.

i CLARIS Pro Smart-filterpatronen zijn verkrijgbaar bij de geautoriseerde dealer.

Voorwaarde: het startscherm wordt weergegeven. Het filtersymbool onderaan de display brandt rood.

- ▶ Verwijder het waterreservoir en leeg dit.
- ▶ Klap de filterhouder open en verwijder de oude CLARIS Pro Smart-filterpatroon.
- ▶ Plaats een **nieuwe** CLARIS Pro Smart-filterpatroon in het waterreservoir.
- ▶ Sluit de filterhouder. Deze klikt hoorbaar dicht.
- ▶ Vul het waterreservoir met vers, koud water en plaats het weer terug.

Op de display verschijnt kort “Opgeslagen”. Het apparaat heeft automatisch herkend dat u de filterpatroon onlangs heeft vervangen.

“Draaiknop openen”

- ▶ Plaats een bakje (van min. 300 ml) onder het heetwaterpijpje.
- ▶ Open hiervoor de draaiknop op positie .
- “Filter wordt gespoeld”, er stroomt water uit het heetwaterpijpje.

i U kunt de filterspoeling altijd onderbreken. Sluit daarvoor de draaiknop. Open de draaiknop om de filterspoeling voort te zetten.



- i** Het water kan licht verkleurd zijn. Dit is niet schadelijk voor de gezondheid en is niet van invloed op de smaak.

De filterspoeling stopt na ca. 300 ml automatisch. Op de display verschijnt “Draaiknop sluiten”.

- ▶ Sluit hiervoor de draaiknop op positie ①.

Apparaat reinigen

Na 180 bereidingen of 80 inschakelspoelingen verlangt de JURA een reiniging.

VOORZICHTIG

Schade aan het apparaat en residuen in het water door verkeerde reinigingsmiddelen kunnen niet worden uitgesloten.

- ▶ Gebruik uitsluitend originele onderhoudsproducten van JURA.

- i** Het reinigingsprogramma duurt ca. 20 minuten.
- i** Onderbreek het reinigingsprogramma niet. Anders wordt afbreuk gedaan aan de reinigingskwaliteit.
- i** JURA reinigingstabletten zijn verkrijgbaar bij de geautoriseerde dealer.

Voorwaarde: op de display staat “Apparaat reinigen”.

- ▶ Druk op de toets “” (rood symbool Onderhoud).
“Reiniging”
- ▶ Druk op de toets “Starten”.
- ▶ Druk op de toets “Verder”.
“Koffieresidubak legen”
- ▶ Leeg de restwaterbak en de koffieresidubak en plaats deze weer terug.
“Reiniging”
- ▶ Plaats een bakje onder de koffie-uitloop.
- ▶ Druk op de toets “Verder”.
“Apparaat reinigt”, er stroomt water uit de koffie-uitloop. Het proces wordt onderbroken, “Reinigingstablet inwerpen”.
- ▶ Open de afdekking van de vultrechter voor de reinigingstablet.





- ▶ Doe een JURA reinigingstablet in de vultrechter.
- ▶ Sluit de afdekking van de vultrechter.
- ▶ Druk op de toets “Verder”.
“Apparaat reinigt”, er stroomt meermaals water uit de koffie-uitloop.
Het proces stopt automatisch.
“Koffieresidubak legen”
- ▶ Leeg de restwaterbak en de koffieresidubak en plaats deze weer terug.
De reiniging is voltooid.

Apparaat ontkalken

De JURA verkalkt door het gebruik en vraagt automatisch om ontkalking. De verkalking hangt af van de hardheidsgraad van het water.

- i** Als u een CLARIS Pro Smart-filterpatroon gebruikt, verschijnt er geen melding voor het ontkalken.

⚠ VOORZICHTIG

Irritaties door contact van de huid en de ogen met het ontkalkingsmiddel kunnen niet worden uitgesloten.

- ▶ Vermijd contact met de huid en de ogen.
- ▶ Spoel het ontkalkingsmiddel met schoon water af. Na contact met de ogen een arts raadplegen.

VOORZICHTIG

Schade aan het apparaat en residuen in het water kunnen bij verkeerde ontkalkingsmiddelen niet worden uitgesloten.

- ▶ Gebruik uitsluitend originele onderhoudsproducten van JURA.

VOORZICHTIG

Bij onderbreking van het ontkalkingsproces kan schade aan het apparaat niet worden uitgesloten.

- ▶ Voer de ontkalking volledig uit.

VOORZICHTIG

Schade aan gevoelige oppervlakken (bijv. marmer) door contact met het ontkalkingsmiddel kan niet worden uitgesloten.

- ▶ Verwijder spatten onmiddellijk.

- i** Het ontkalkingsprogramma duurt ca. 40 minuten.
- i** JURA ontkalkingstabletten zijn verkrijgbaar bij de geautoriseerde dealer.

Voorwaarde: op de display staat “Apparaat ontkalken”.

- ▶ Druk op de toets “” (rood symbool Onderhoud).
“Ontkalking”
- ▶ Druk op de toets “Starten”.
- ▶ Druk op de toets “Verder”.
“Restwaterbak legen”
- ▶ Leeg de restwaterbak en de koffieresidubak en plaats deze weer terug.
“Middel in tank”
- ▶ Verwijder het waterreservoir en leeg dit.
- ▶ Los 3 JURA ontkalkingstabletten in een bakje volledig in 500 ml water op. Dit kan enkele minuten duren.
- ▶ Vul de oplossing in het lege waterreservoir en plaats het waterreservoir.
- ▶ “Draaiknop openen”

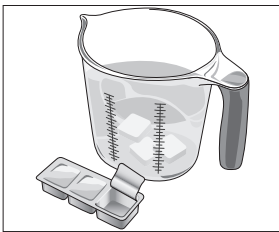

- ▶ Plaats een bakje onder het heetwaterpijpje.
- ▶ Open hiervoor de draaiknop op positie .
- ▶ “Apparaat ontkalkt”, er stroomt meermaals water uit het heetwaterpijpje.
Het proces wordt onderbroken, “Draaiknop sluiten”.
- ▶ Sluit hiervoor de draaiknop op positie .
- ▶ “Apparaat ontkalkt”, het ontkalkingsproces wordt voortgezet.

Het proces wordt onderbroken, “Restwaterbak legen”.

- ▶ Leeg de restwaterbak en de koffieresidubak en plaats deze weer terug.
“Waterreservoir vullen”

- ▶ Leeg het bakje en plaats het onder het heetwaterpijpje en de koffie-uitloop.
- ▶ Verwijder het waterreservoir en spoel dit grondig uit.
- ▶ Vul het waterreservoir met vers, koud water en plaats het weer terug.
“Draaiknop openen”



- ▶ Open hiervoor de draaiknop op positie .
- ▶ “Apparaat ontkalkt”, het ontkalkingsproces wordt voortgezet.

Het proces wordt onderbroken, “Draaiknop sluiten”.

- ▶ Sluit hiervoor de draaiknop op positie ①.
“Apparaat ontkalkt”, het ontkalkingsproces wordt voortgezet. Er stroomt water uit de koffie-uitloop.
“Apparaat spoelt”
Het proces wordt onderbroken, “Restwaterbak legen”.
 - ▶ Leeg de restwaterbak en de koffieresidubak en plaats deze weer terug.
De ontkalking is voltooid.
- i** Als het ontkalkingsproces onverwachts wordt afgebroken, spoel het waterreservoir dan grondig uit.

Bonenreservoir reinigen

Koffiebonen kunnen een dun olielaagje veroorzaken dat op de wanden van het bonenreservoir achterblijft. Deze residuen kunnen een negatieve invloed hebben op het koffieresultaat. Reinig het bonenreservoir daarom van tijd tot tijd.

Voorwaarde: op de display staat “Bonenreservoir vullen”.

- ▶ Schakel het apparaat met de toets Aan/Uit  uit.
- ▶ Verwijder het aroma-beschermdoeksel.
- ▶ Reinig het bonenreservoir met een droge, zachte doek.
- ▶ Vul het bonenreservoir met koffiebonen en sluit het aroma-beschermdoeksel.

Waterreservoir ontkalken

Het waterreservoir kan verkalken. Om een probleemloze werking te waarborgen moet u het waterreservoir van tijd tot tijd ontkalken.

- ▶ Verwijder het waterreservoir.
- ▶ Als u een CLARIS Pro Smart-filterpatroon gebruikt, dient u deze te verwijderen.
- ▶ Los 3 JURA ontkalkingstabletten in het volledig gevulde waterreservoir op.
- ▶ Laat het waterreservoir met het ontkalkingsmiddel meerdere uren (bijv. 's nachts) staan.
- ▶ Leeg het waterreservoir en spoel dit grondig uit.
- ▶ Als u een CLARIS Pro Smart-filterpatroon gebruikt, dient u deze weer terug te plaatsen.
- ▶ Vul het waterreservoir met vers, koud water en plaats het weer terug.

6 Meldingen op de display

Melding	Oorzaak/gevolg	Maatregel
“Waterreservoir vullen”	Het waterreservoir is leeg. Geen bereiding mogelijk.	► Vul het waterreservoir (zie Hoofdstuk 3 “Dagelijks gebruik – Waterreservoir vullen”).
“Koffieresidubak legen”	De koffieresidubak is vol. Geen bereiding mogelijk.	► Leeg de koffieresidubak en de restwaterbak (zie Hoofdstuk 3 “Dagelijks gebruik – Dagelijks onderhoud”).
“Restwaterbak ontbreekt”	De restwaterbak is niet goed of helemaal niet geplaatst. Geen bereiding mogelijk.	► Plaats de restwaterbak.
“Bonenreservoir vullen”	Het bonenreservoir is leeg. U kunt geen koffiespecialiteiten bereiden; heetwaterbereiding is mogelijk.	► Vul het bonenreservoir (zie Hoofdstuk 1 “Voorbereiden en in gebruik nemen – Bonenreservoir vullen”).
Het filtersymbool onderaan de display brandt rood.	De filterpatroon is uitgewerkt.	► Vervang de CLARIS Pro Smart-filterpatroon (zie Hoofdstuk 5 “Onderhoud – Filter vervangen”).
“Apparaat reinigen”	De JURA vraagt om een reiniging.	► Voer de reiniging uit (zie Hoofdstuk 5 “Onderhoud – Apparaat reinigen”).
“Apparaat ontkalken”	De JURA vraagt om een ontkalking.	► Voer een ontkalking uit (zie Hoofdstuk 5 “Onderhoud – Apparaat ontkalken”).
“Te warm”	Het systeem is te warm om een onderhoudsprogramma te starten.	► Wacht enkele minuten tot het systeem is afgekoeld of bereid een koffiespecialiteit of heet water.

7 Storingen verhelpen

Probleem	Oorzaak/gevolg	Maatregel
Bij de koffiebereiding loopt de koffie slechts druppelsgewijs door.	De koffie is te fijn gemalen en verstopt het systeem. Mogelijk is de waterhardheid niet goed ingesteld.	<ul style="list-style-type: none"> ▶ Stel de molen grover in (zie Hoofdstuk 2 “Bereiding – Molen instellen”). ▶ Voer een ontkalking uit (zie Hoofdstuk 5 “Onderhoud – Apparaat ontkalken”).
Achter de koffieresidubak ligt droog koffiapoeder.	De gebruikte koffiebonen leiden tot een bovengemiddeld volume gemalen koffie.	▶ Verminder de koffiesterkte of stel de maalgraad fijner in.
“Waterreservoir vullen” wordt ondanks een vol waterreservoir weergegeven.	De vlotter van het waterreservoir zit klem.	▶ Ontkalk het waterreservoir (zie Hoofdstuk 5 “Onderhoud – Waterreservoir ontkalken”).
Molen maakt veel lawaai.	In de molen zitten vreemde voorwerpen.	▶ Neem contact op met de klantenservice in uw land (zie Hoofdstuk 11 “JURA contacten / juridische informatie”).
“ERROR 2” of “ERROR 5” wordt weergegeven.	Als het apparaat gedurende langere tijd aan kou is blootgesteld, kan het opwarmen om veiligheidsredenen geblokkeerd zijn.	▶ Warm het apparaat bij kamertemperatuur op.
Andere “ERROR”-meldingen worden weergegeven.	–	▶ Schakel de JURA met de toets Aan/Uit  uit. Neem contact op met de klantenservice in uw land (zie Hoofdstuk 11 “JURA contacten / juridische informatie”).

i Als de storingen niet konden worden verholpen, neem dan contact op met de klantenservice in uw land (zie Hoofdstuk 11 “JURA contacten / juridische informatie”).



8 Transport en milieuvriendelijke afvoer

Transport / systeem legen

Bewaar de verpakking van de JURA. Deze biedt bescherming tijdens het transport.

Om de JURA bij het transport te beschermen tegen vorst, moet het systeem worden geleegd.



- ▶ Plaats een bakje onder het heetwaterpijpje.
 - ▶ Open hiervoor de draaiknop op positie .
 - ▶ “Heet water”, er stroomt water uit het heetwaterpijpje.
 - ▶ Verwijder het waterreservoir en leeg dit.
Er stroomt net zo lang heet water uit het heetwaterpijpje tot het systeem leeg is.
 - ▶ “Draaiknop sluiten”
 - ▶ Sluit hiervoor de draaiknop op positie .
 - ▶ “Waterreservoir vullen”
 - ▶ Druk op de toets Aan/Uit .
- Uw JURA is uitgeschakeld.

Afvoer

Voer oude apparaten milieuvriendelijk af.



Oude apparaten bevatten waardevolle, recyclebare materialen die moeten worden gerecycled. Voer oude apparaten daarom af via daarvoor bedoelde inzamelpunten.

9 Technische gegevens

Spanning	220–240 V ~, 50 Hz
Vermogen	1450 W
Omgevingsvoorwaarden	luchtvochtigheid max. 80 % omgevingstemperatuur 10–35 °C
Conformiteitsteken	CE
Pompdruk	statisch max. 15 bar
Inhoud waterreservoir (zonder filter)	3 l
Inhoud bonenreservoir	500 g
Inhoud koffieresidubak	max. 25 porties
Snoerlengte	ca. 1,1 m
Gewicht	ca. 10,0 kg
Afmetingen (b × h × d)	29,5 × 41,75 × 44,36 cm

Draadloze verbinding:

Filterpatroon CLARIS Pro	13,56 MHz-frequentieband
Smart (RFID-technologie)	Max. zendvermogen < 1 mW

Aanwijzing voor testinstanties (herhalingstest conform DIN VDE 0701-0702): het centrale aardpunt (CAP) bevindt zich aan de onderzijde van het apparaat, vlak bij de netsnoeraansluiting.

10 Index

- A**
- Aardpunt 36
 - Adressen 40
 - Afdekking
 - Vultrechter voor reinigingstablet 4
 - Waterreservoir 4
 - Afvoer 35
 - Apparaat
 - Dagelijks onderhoud 18
 - Inschakelen 18
 - Plaatsen 11
 - Regelmatig onderhoud 19
 - Uitschakelen 19
 - Apparaat
 - Ontkalken 30
 - Reinigen 29
 - Spoelen 27
 - Aroma-beschermdesk
 - Bonenreservoir met aroma-beschermdesk-
sel 4
- B**
- Beknopte gebruiksaanwijzing 11
 - Bereiding 15
 - Espresso 15
 - Heet water 17
 - Koffie 15
 - Koffie speciaal 15
 - Ristretto 15
 - Twee espressi 16
 - Twee koffie 16
 - Twee koffiespecialiteiten 16
 - Twee ristretti 16
 - Beschrijving van de symbolen 3
 - Blokkeren
 - Producten 23
 - Bonenreservoir
 - Bonenreservoir met aroma-beschermdesk-
sel 4
 - Bonenreservoir
 - Reinigen 32
 - Vullen 11
- C**
- Centraal aardpunt 36
 - CLARIS Pro Smart-filterpatroon
 - Plaatsen 27
 - Vervangen 28
 - Conformiteitsverklaring 40
 - Contacten 40
- D**
- Dagelijks onderhoud 18
 - Display 5
 - Display, Meldingen 33
 - Draadloze verbinding 10, 13, 27, 36
 - Draaiknop maalgraadinstelling 4
 - Draaiknop voor heetwaterbereiding 5
 - Dubbel product 16
- E**
- Eenheid waterhoeveelheid 25
 - Eerste inbedrijfstelling 12
 - Met activering van de filterpatroon 13
 - Zonder activering van de filterpatroon 14
 - Eigenlijk gebruik 6
 - Espresso 15
 - Twee espressi 16
 - EU-conformiteitsverklaring 40
- F**
- Filter
 - Plaatsen 27
 - Vervangen 28
 - Fouten
 - Storingen verhelpen 34
- H**
- Heet water 17
 - Heetwaterbereiding
 - Draaiknop voor heetwaterbereiding 5
 - Heetwaterpijpje 4
 - Homepage 11
 - Hotline 40
- I**
- Inbedrijfstelling, eerste
 - Met activering van de filterpatroon 13
 - Zonder activering van de filterpatroon 14
 - Inbedrijfstelling, eerste 12
 - Informatie opvragen 25

10 Index

- In hoogte verstelbare koffie-uitloop 4
- Inschakelen 18
- Instellingen
 - Permanente instellingen in de programmeerstand 20
- Internet 11
- J**
- JURA
 - Contacten 40
 - Internet 11
- K**
- Klantenservice 40
- Koffie 15
 - Twee koffie 16
- Koffieresidubak 4
- Koffie speciaal 15
- Koffie-uitloop
 - In hoogte verstelbare koffie-uitloop 4
- Kopjesplateau 4
- M**
- Maalgraad
 - Draaiknop maalgraadinstelling 4
 - Molen instellen 17
- Meldingen op de display 33
- N**
- Netsnoer 4
- O**
- Onderhoud 27
 - Dagelijks onderhoud 18
 - Regelmatig onderhoud 19
- Ontkalken
 - Apparaat 30
 - Waterreservoir 32
- P**
- Permanente instellingen in de programmeerstand 20
- Plaatsen
 - Apparaat plaatsen 11
- Problemen
 - Storingen verhelpen 34
- Producten
 - Blokkeren 23
 - Vrijgeven 23
- Productinstellingen
 - Aanpassen 21
 - Productinstellingen aanpassen 21
 - Programmeerstand 20
 - Aanpassen van de vulhoeveelheid van de kopjes toestaan of blokkeren 22
 - Automatisch uitschakelen 24
 - Eenheid waterhoeveelheid 25
 - Eenmalige instellingen 22
 - Informatie opvragen 25
 - Taal 25
 - Waterhardheid instellen 24
- R**
- Regelmatig onderhoud 19
- Reinigen
 - Apparaat 29
 - Bonenreservoir 32
- Restwaterbak 4
- RFID 36
- Ristretto 15, 16
 - Twee ristretti 16
- S**
- Spoelen
 - Apparaat 27
- Storingen verhelpen 34
- Systeem legen 35
- T**
- Taal 25
- Technische gegevens 36
- Telefoon 40
- Toets
 - Toets Aan/Uit 4
- Transport 35
- Twee producten 16
- U**
- Uitschakelen 19
- V**
- Voor uw veiligheid 6
- Vrijgeven
 - Producten 23
- Vullen
 - Bonenreservoir 11
 - Waterreservoir 18
- Vultrechter
 - Vultrechter voor reinigingstablet 4

W

Waterhardheid

Waterhardheid bepalen 11

Waterhardheid instellen 24

Waterhoeveelheid

Permanent aan de grootte van de kopjes
aanpassen 16

Waterreservoir 4

Ontkalken 32

Waterreservoir

Vullen 18

Website 11

11 JURA contacten / juridische informatie

Uw JURA servicepartner

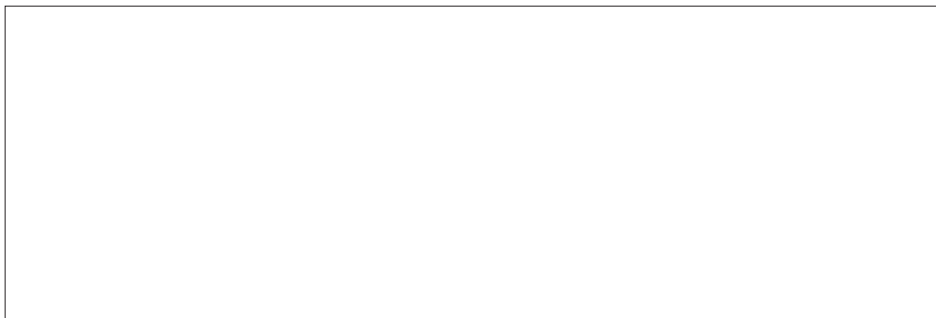

JURA Elektroapparate AG
Kaffeeweltstrasse 10
CH-4626 Niederbuchsiten
Tel. +41 62 38 98 233
jura.com

- Richtlijnen** Het apparaat voldoet aan de volgende richtlijnen:
- 2006/42/EG – machinerichtlijn
 - 2014/30/EU – elektromagnetische compatibiliteit
 - 2009/125/EG – richtlijn ecodesign
 - 2011/65/EU – RoHS-richtlijn
 - 2014/53/EU – richtlijn betreffende radioapparatuur

Een gedetailleerde EU-conformiteitsverklaring voor uw WE6 vindt u op jura.com/conformity.

Technische wijzigingen Technische wijzigingen voorbehouden. De in deze gebruiksaanwijzing gebruikte illustraties zijn gestileerd en geven niet de originele kleuren van het apparaat weer. Uw JURA kan in details afwijken.

Feedback Wij stellen uw mening zeer op prijs! Maak hiervoor gebruik van de contactmogelijkheden op jura.com.

Copyright De gebruiksaanwijzing bevat informatie die door het copyright is beschermd. Fotokopiëren of vertalen in een andere taal is zonder voorafgaande schriftelijke toestemming van JURA Elektroapparate AG niet toegestaan.