

*jura*®



## GIGA X8 naudojimo instrukcija



Originali naudojimo instrukcija

Prieš naudodami aparatą, perskaitykite naudojimo instrukciją.

# Jūsų GIGA X8

<b>Valdymo elementai</b>	<b>4</b>
<b>Svarbi informacija</b>	<b>6</b>
Tinkamas naudojimas .....	6
Jūsų saugumui .....	6
JURA automatinių kavos aparatų garantija .....	9
<b>1 Kavos aparato paruošimas ir naudojimas pirmą kartą</b>	<b>12</b>
JURA internete .....	12
Naudojimasis jutikliniu ekranu ir valdymo ratuku .....	12
Aparato nustatymas .....	13
Kavos pupelių talpos pildymas .....	13
Vandens kietumo nustatymas .....	13
Naudojimas pirmą kartą .....	14
Pieno tiekimo prijungimas .....	16
Techninės priežiūros specialisto nustatymai .....	16
Priedo susiejimas (beleidžiu ryšiu) .....	17
<b>2 Gėrimų ruošimas</b>	<b>18</b>
Gėrimų ruošimo būdai .....	18
Kavos gėrimų ruošimas .....	20
Dviejų specialių kavos gėrimų porcijų ruošimas .....	20
Specialių kavos gėrimų su pienu ruošimas .....	20
Caffè Barista ir Lungo Barista .....	21
Malta kava .....	21
Ijungiamas malimo rupumo pasirinkimas .....	22
Karštas vanduo .....	24
<b>3 Kasdienis naudojimas</b>	<b>25</b>
Vandens talpos pripildymas .....	25
Aparato įjungimas .....	25
Kasdienė priežiūra .....	26
Reguliarūs priežiūros darbai .....	26
Aparato išjungimas .....	27
<b>4 Programavimo režimas: nuolatiniai nustatymai</b>	<b>28</b>
Gėrimų ruošimo nustatymai .....	29
Malimo rupumo nustatymas .....	32
Automatinis išjungimas .....	32
Laikas ir data .....	33
Laikmatis .....	34
Vandens kietumo nustatymas .....	35
Vandens kiekio matavimo vienetai / laiko formatas .....	35
Energijos taupymo režimas .....	36
Funkcijų aktyvinimas ir pasyvinimas .....	37
Kalba .....	38
Ekranų šviesumas .....	39

Gamyklinių nustatymų atkūrimas .....	39
Informacijos peržiūra.....	40
<b>5 Prižiūra</b>	<b>41</b>
Aparato skalavimas .....	41
Automatinis pieno sistemos prasiplovimas .....	41
Pieno sistemos valymas.....	42
Dvigubo piltuvėlio išardymas ir skalavimas .....	43
Filtro įdėjimas / keitimas.....	44
Aparato valymas.....	45
Kalkių iš aparato šalinimas .....	46
Kavos pupelių talpos valymas.....	48
Kalkių šalinimas iš vandens talpos.....	49
<b>6 Pranešimai ekrane</b>	<b>50</b>
<b>7 Trikčių šalinimas</b>	<b>51</b>
<b>8 Transportavimas ir utilizavimas laikantis aplinkosaugos reikalavimų</b>	<b>53</b>
Transportavimas ir vandens sistemos ištuštinimas .....	53
Utilizavimas.....	53
<b>9 Techniniai duomenys</b>	<b>54</b>
<b>10 Rodyklė</b>	<b>55</b>
<b>11 JURA kontaktiniai duomenys / teisinė informacija</b>	<b>60</b>

## Simbolių aprašymas

### Įspėjimai

<b>⚠ ĮSPĖJIMAS</b>	Visuomet atkreipkite dėmesį į įspėjamoju žodžiu „PERSPĖJIMASI!“ arba
<b>⚠ DĖMESIO</b>	„ĮSPĖJIMASI!“ bei įspėjamoju ženklu pažymėtą bet kokią informaciją. Įspėjamasis žodis <b>ĮSPĖJIMAS</b> atkreipia dėmesį, jog reikia saugotis, nes galite sunkiai susižaloti, o žodis <b>PERSPĖJIMAS</b> įspėja apie nedidelės traumos riziką.
<b>PERSPĖJIMAS</b>	<b>Žodis PERSPĖJIMAS</b> reiškia, jog gali būti sugadintas kavos aparatas.

### Naudojamų simbolių paaiškinimai

<b>▶</b>	<b>Raginama imtis atitinkamų veiksmų.</b> Šis simbolis reiškia, jog turite imtis tam tikrų veiksmų.
<b>i</b>	<b>Informacija</b> ir patarimai, praverčiantys naudojantis kavos aparatu GIGA.
<b>„Espresso“</b>	<b>Ekranas</b>

## Valdymo elementai

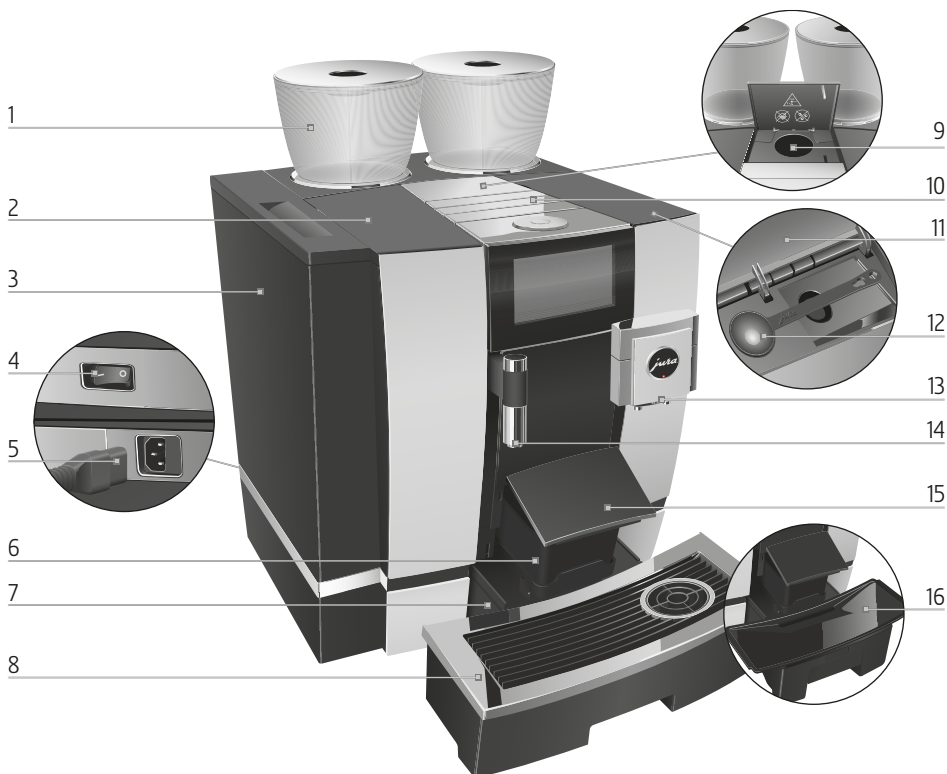

- |   |   |    |  |
|---|---|----|--|
| 1 | Pupelių rezervuaras su aromato išsaugojimo dangteliu    | 9  | Maltos kavos piltuvėlis                        |
| 2 | Vandens talpos dangtis                                  | 10 | Ventiliacijos angos                            |
| 3 | Vandens talpa   | 11 | Laikymo skyriaus dangtelis                     |
| 4 | Maitinimo jungiklis (aparato galinėje pusėje)           | 12 | Maltos kavos matavimo šaukštelis               |
| 5 | Prijungiamas maitinimo laidas (aparato galinėje pusėje) | 13 | Reguliuojamo aukščio dvigubas piltuvėlis       |
| 6 | Maltos kavos įpylimo anga                               | 14 | Reguliuojamo aukščio karšto vandens piltuvėlis |
| 7 | Nulašėjimo padėklas                                     | 15 | Kavos tirščių talpos dangtelis (pakreipiamas)  |
| 8 | Puodelio padėklo grotelės                               | 16 | Nulašėjimo padėklo įdėklas                     |

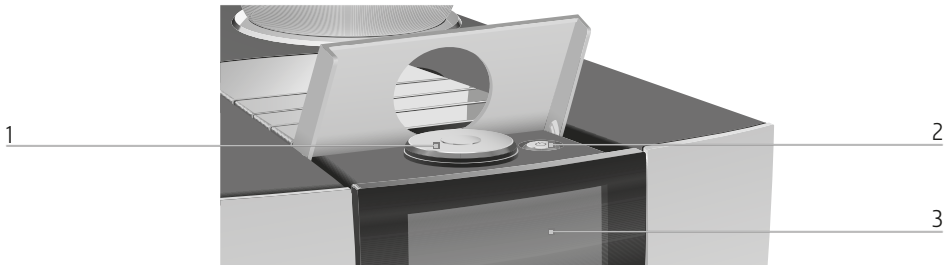

1 Valdymo ratukas

2 Įjungimo / išjungimo mygtukas   
(po dangčiu)

3 Jutiklinis ekranas

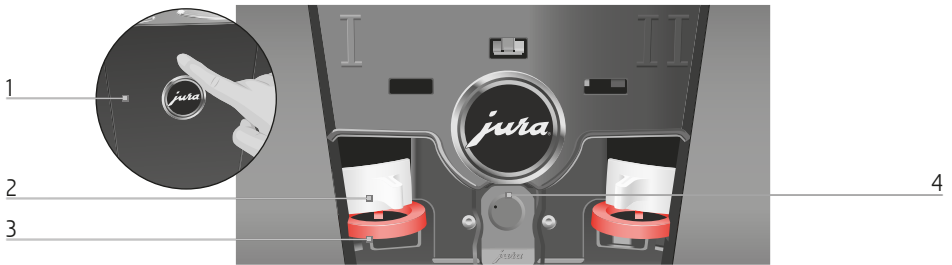

### Aparato galinė pusė

1 Priežiūros dangtelis  
(atidaromas spustelėjus pirštu)

2 Fiksavimo įtaisas

3 Slankusis skląstis

4 Tarnybinis lizdas, skirtas  
„JURA Smart Connect“

### Aksesuarai

Pieno sistemos valymo indas

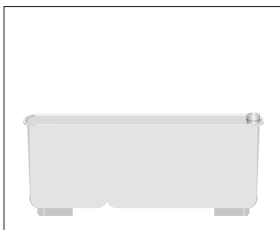

Šešiakampis veržliaraktis (pieno sistemai)



## Svarbi informacija

### Tinkamas naudojimas

Šis aparatas skirtas naudoti specialistams ar apmokytiems darbuotojams verslo, lengvosios pramonės ir žemės ūkio įmonėse, arba neprofesionalams naudoti komerciniais tikslais. Jis turi būti naudojamas tik kavai ir karštam pienui bei vandeniui ruošti. Naudojimas bet kokiais kitais tikslais bus laikomas netinkamu naudojimu. „JURA Elektroaparate AG“ neprisiima jokios atsakomybės už žalą, patirtą dėl netinkamo prietaiso naudojimo.

Prieš naudodami aparatą atidžiai perskaitykite visą šią naudojimo instrukciją ir laikykitės joje pateiktųjų nurodymų. Dėl prietaiso naudojimo nurodymų nesilaikymo atsiradusiems pažeidimams ar defektams garantija netaikoma. Laikykite šią naudojimo instrukciją netoli aparato ir perduokite paskesniai naudotojui.

GIGA gali naudotis tik apmokyti asmenys. Neprofesionalaus naudojimo metu reikia prižiūrėti.

### Jūsų saugumui



Atidžiai perskaitykite toliau pateiktą svarbią saugos informaciją ir jos laikykitės.

Kad išvengtumėte galimai mirtino elektros smūgio, laikykitės toliau pateiktųjų nurodymų.

- Niekuomet nesinaudokite prietaisu esant pažeistoms jo dalims arba maitinimo laidui.
- Pastebėję pažeidimo požymių, pavyzdžiui, užuodę degėsių kvapą, nedelsdami atjunkite kavos aparatą nuo elektros tinklo ir kreipkitės į JURA techninės priežiūros centrą.
- jei aparato maitinimo laidas pažeistas, jį reikia pakeisti specialiu maitinimo laidu, kurį galima įsigyti iš JURA arba įgaliotų JURA techninės priežiūros centrų.

- Kavos aparatas GIGA ir jo maitinimo laidas turi būti patraukti toliau nuo karštų paviršių.
- Patikrinkite, ar maitinimo laidas nėra prispaustas ir nesitrina į aštrias briaunas.
- Niekuomet neardykite ir neremontuokite šio prietaiso patys. Venkite bet kokių kavos aparato pakeitimų, kurie nėra aprašyti šioje naudojimo instrukcijoje. Kai kuriomis kavos aparato dalimis teka elektros srovė. Jo ardymas gali sąlygoti mirtinas traumas. Remonto darbai gali būti atlikti tik įgaliotuose JURA techninės priežiūros centruose, kurie naudoja originalias atsargines dalis ir priedus.
- Norėdami visiškai ir saugiai atjungti kavos aparatą nuo maitinimo šaltinio, pirmiausia išjunkite GIGA įjungimo / išjungimo mygtuku, tada išjunkite maitinimo jungiklį. Tik tada turėtumėte ištraukti kištuką iš elektros lizdo.

Naudojantis dozatoriais kyla nusiplikymo ar nusi-  
deginimo rizika.

- Aparatą statykite vaikams nepasiekiamoje vietoje.
- Nelieskite jokių karštų dalių. Naudokitės esamomis rankenomis.
- Patikrinkite, ar tinkamai pritvirtintas ir švarus dvigubas dozatorius. Esant netinkamai pritvirtintam ar užsiteršusiam piltuvėliui, jo dalys gali atsiskirti. Kyla dalių prarijimo rizika.

Aparatas su defektais nėra saugus, naudojant tokį aparatą galima susižaloti arba sukelti gaisrą. Laikykitės toliau pateiktų nurodymų, kad išvengtumėte bet kokių sužalojimų ar gaisro.

- Niekuomet nepalikite laisvai kabančio maitinimo laido. Galite už jo užkliūti arba jį pažeisti.
- Saugokite kavos aparatą GIGA nuo aplinkos poveikio, pavyzdžiui, nuo lietaus, šalčio ir tiesioginių saulės spindulių.

- Nemerkite kavos aparato GIGA maitinimo laido ar jo jungčių į vandenį.
- Neplaukite kavos aparato GIGA ir jokių atskirų jo dalių indaplovėje. Indaplovėje galima plauti tik nulašėjimo padėklą įdėklą (įskaitant ir patį nulašėjimo padėklą) bei kavos tirščių talpą.
- Prieš valydami aparatą GIGA, išjunkite jį įjungimo / išjungimo mygtuku. Visada valykite GIGA drėgnu skudurėliu, o ne šlapiu, kad apsaugotumėte nuo ilgalaikio sąlyčio su vandens purslais.
- GIGA netinka įrengti ant paviršiaus, kur naudojama vandens srovė.
- Kavos aparato plauti vandens srove negalima.
- Prietaisą galima jungti tik į elektros tinklą, kurio įtampa atitinka nurodytąją gamyklinėje techninių duomenų lentelėje. Gamyklinę techninių duomenų lentelę galima rasti kavos aparato GIGA apačioje. Išsamesni techniniai duomenys pateikti šioje naudojimo instrukcijoje (žr. 9 skyrių „Techniniai duomenys“).
- GIGA junkite tiesiai į buitinį elektros tinklą. Naudojant kelių lizdų adapterius ar ilginimo laidus gali įvykti perkaitimas.
- Nenaudokite šarminių valiklių; naudokite tik minkštą šluostę ir švelnius valiklius.
- Naudokite tik originalias JURA priežiūros priemones. Naudodami priemones, kurių nėra aiškiai rekomendavusi JURA bendrovė, galite sugadinti kavos aparatą.
- Nenaudokite kavos pupelių, kurios buvo apdorotos naudojant priedus, taip pat karamelizuotų kavos pupelių.
- Į vandens talpą pilkite tik švarų šaltą vandenį.
- Nesinaudodami kavos aparatu ilgesnį laiką, išjunkite jį įjungimo / išjungimo mygtuku ir ištraukite kištuką iš elektros lizdo.
- Vaikai negali atlikti kavos aparato valymo ir techninės priežiūros darbų, nebent juos prižiūri atsakingas asmuo.



- Neleiskite vaikams žaisti su kavos aparatu.
- Neleiskite vaikams iki 8 metų amžiaus artintis prie kavos aparato, arba, jei jie yra netoliese, juos visą laiką prižiūrėkite.
- 8 metų amžiaus ir vyresni vaikai gali savarankiškai naudotis kavos aparatu, jei jie yra susipažinę su saugaus naudojimo taisyklėmis. Vaikai turi žinoti ir suprasti, kokie gali iškilti pavojai netinkamai naudojantis prietaisu.

Asmenims (įskaitant vaikus), kurie negali saugiai naudotis prietaisu dėl

- dėl fizinių, jutimo ar protinių sutrikimų arba
- patirties ar žinių stokos,

nebent juos prižiūrėtų arba prietaiso naudojimo instruktažą užtikrintų už tokių žmonių saugumą atsakingas asmuo.

Saugus filtro „CLARIS Pro Smart“ naudojimas:

- Filtrus reikia laikyti vaikams nepasiekiamoje vietoje;
- Vandens filtrą laikykite sausoje vietoje, sandarioje pakuotėje.
- Saugokite vandens filtrą nuo šilumos šaltinių ir tiesioginių saulės spindulių.
- Nenaudokite pažeistų vandens filtrų.
- Filtro neatidarykite.
- „CLARIS Pro Smart“ filtro kasetė komunikuoja su jūsų GIGA naudojant RFID (radijo dažnių atpažinimo) technologiją (13,56 MHz dažnių juostoje). Šis belaidis ryšys veikia tik iki 3 sek. paruošimo metu. Šiuo atveju maksimali perdavimo galia yra mažiau nei 1 mW.

## JURA automatinių kavos aparatų garantija

### Mielas kliente!

Dėkojame, kad įsigijote kavos aparatą JURA. Tikimės, kad produktu esate patenkintas. Ši JURA garantija galioja Lietuvos Respublikos teritorijoje. Jeigu jūsų kavos aparatui JURA reikia garantinio remonto, susisiekite su prekybos agentu, iš kurio pirkote aparatą, arba su vie-

tine JURA atstovybe. Pagal parinktinės distribucijos sistemą JURA garantija suteikiama tik prietaisams, įsigytiems iš įgaliotojų JURA prekybos agentų. Kad nekiltų netikėtų nepatogumų, prieš susisiekiant su prekybos agentu arba įgaliotu JURA priežiūros servisu, rekomenduojame atidžiai perskaityti naudojimo instrukciją. Prireikus prašom kreiptis patarimo į JURA atstovybę el. pašto adresu rickman@rickman.lt.

### **Garantija**

Šia garantija JURA užtikrina, kad nuo pirkimo dienos nustatytu laikotarpiu produktas neturi su medžiagomis ir montavimo kokybe susijusio broko. Jeigu garantijos laikotarpiu aparatas suges dėl nekokybiškų medžiagų arba blogos montavimo kokybės, oficialios JURA pardavimo atstovybės, įgaliotas serviso centras arba įgalioti prekybos agentai pataisys arba pakeis produktą arba jo sugedusią dalį ir nereikės mokėti už darbą arba atsargines dalis pagal toliau nurodytas sąlygas. JURA pasilieka teisę spręsti, ar keisti sugedusią prietaiso dalį, ar keisti visą prietaisą nauju. Pakeistos dalys lieka JURA nuosavybė. Produkto techninė priežiūra garantiniam laikotarpiui pasibaigus atliekama visose šalyse, kuriose JURA oficialiai parduoda šį produktą. Šalyse, kuriose JURA produktas neparduodamas, prašome susisiekti su tarptautiniu bendrovės JURA biuru (žr. [lt.jura.com](http://lt.jura.com)).

### **Sąlygos**

1. Ši garantija galioja tik tuomet, jeigu kartu su brokuotu prietaisu pateikiamas sąskaitos originalas arba pirkimo čekis (kuriame nurodyta pardavimo data, produkto tipas ir įgaliotojo prekybos agento pavadinimas). JURA pasilieka teisę atsisakyti teikti nemokamas garantijos paslaugas, jeigu nebus pateiktas minėtas dokumentas arba jeigu jame esanti informacija nepakankama arba neįskaitoma.
2. Garantinio laikotarpio trukmė: Garantinis laikotarpis yra 1 metai (daugiausia / bet ne daugiau kaip 22500 kavos puodelių).
3. Garantija negalioja, jeigu produktą reikia pakeisti arba pritaikyti taip, kad espresso kavos aparatas dirbtų kokioje nors kitoje šalyje nei toje, kurioje buvo sukonstruotas, pagamintas, patvirtintas ir (arba) kur jis gali būti parduodamas, taip pat ir atvejais, jeigu dėl pakeitimo atsiranda koks nors gedimas.

4. Garantija netaikoma šiais atvejais:
  - 4.1. periodinei priežiūrai (valymas ir kalkių nuosėdų valymas) ir jeigu dėl normalaus nusidėvėjimo prietaisą reikia remontuoti arba pakeisti jo dalis (sandariklius, malūnėlio ašmenis, vožtuvus, kapučinatoriaus detales ir kt.);
  - 4.2. produktas buvo pritaikytas arba pakeista jo modifikacija siekiant jį naudoti kitu nei naudojimo instrukcijoje nurodytu tikslu;
  - 4.3. su produkto garantija tiesiogiai ar netiesiogiai susijusioms transporto išlaidoms, su iškvietimu susijusioms transporto išlaidoms ir visai su transportavimu susijusiai rizikai;
  - 4.4. nuostoliams, atsiradusiems dėl:
    - periodinei priežiūrai (valymas ir kalkių nuosėdų valymas) ir jeigu dėl normalaus nusidėvėjimo prietaisą reikia remontuoti arba pakeisti jo dalis (sandariklius, malūnėlio ašmenis, vožtuvus, kapučinatoriaus detales ir kt.);
    - produktas buvo pritaikytas arba pakeista jo modifikacija siekiant jį naudoti kitu nei naudojimo instrukcijoje nurodytu tikslu;
    - su produkto garantija tiesiogiai ar netiesiogiai susijusioms transporto išlaidoms, su iškvietimu susijusioms transporto išlaidoms ir visai su transportavimu susijusiai rizikai;
  - 4.5. Nuostoliams, atsiradusiems dėl netinkamo naudojimo, taip pat ir (bet ne tik) dėl:
    - 4.5.1. produkto naudojimo nenumatytais tikslais arba jeigu nebuvo laikomasi JURA naudojimo ir priežiūros nurodymų;
    - 4.5.2. jeigu nebuvo naudojamas filtras „CLARIS Smart“, nors tai ir buvo numatyta JURA naudojimo instrukcijoje;
    - 4.5.3. jeigu nebuvo naudojamos kalkių nuosėdų šalinimo ir valymo tabletės JURA;
    - 4.5.4. kavos pupelėse esančių pašalinių daiktų (pavyzdžiui, akmenėlių, medienos gabaliukų ir sąvaržėlių);
    - 4.5.5. jeigu produktas buvo įtaisytas arba naudojamas pažeidžiant produkto naudojimo šalyje galiojančius techninius ir saugos standartus; (valstybėse, kuriose pagal įstatymą reikia vietinio patvirtinimo, klientas, atgabėjęs prietaisą iš kitos šalies, prisiima atsakomybę ir turi atsiminti, kad toks jo elgesys gali pažeisti įstatymus);
  - 4.6. jeigu remontą atliko pats klientas arba leido atlikti kitur, o ne įgaliotame servise arba atstovybėje;
  - 4.7. nelaimingų atsitikimų, žaibo, vandens, liepsnos, netinkamos ventiliacijos arba kitų aplinkybių, kurių negali kontroliuoti.

## 1 Kavos aparato paruošimas ir naudojimas pirmą kartą

### JURA internete

Apsilankykite mūsų interneto svetainėje. JURA svetainėje (jura.com) rasite naujos įdomios informacijos apie savo kavos aparatą GIGA ir visus kavos ruošimo aspektus.

### Naudojimas jutikliniu ekranu ir valdymo ratuku

Jūsų kavos aparate GIGA įrengtas intuityvus jutiklinis ekranas. Jutiklinį ekraną galima valdyti dviem būdais.

#### ■ Paliesti

Liesdami ekraną pirštu galite, pavyzdžiui, pradėti kavos ruošimo procesą arba pasirinkti įvairius nustatymus esant įjungtam programavimo režimui.

#### ■ Slinktis

Braukite pirštu per ekraną iš kairės į dešinę arba iš viršaus į apačią (arba atvirkščiai). Pavyzdžiui, galite pasirinkti vieną iš specialios kavos rūšių gėrimų pasirinkimo rodinyje arba programavimo režimu perjungti programuojamus elementus.

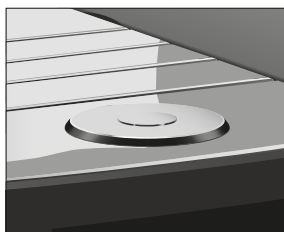
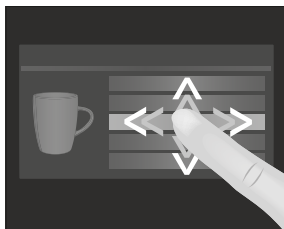
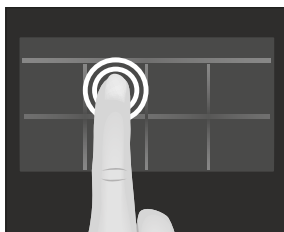

Programavimas **Valdymo ratuku**: papildomai naudokitės ir valdymo ratuku.

Jį pasukus, pasirodo gėrimų slinkties juosta. Be to, juo galima pereiti nuo vieno meniu punkto prie kito esant įjungtam programavimo režimui ir keisti įvairius nustatymus.

## Aparato nustatymas

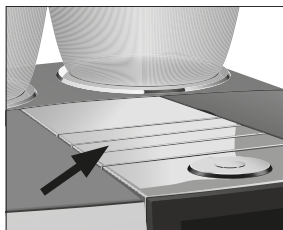

## Kavos pupelių talpos pildymas

### PERSPĖJIMAS

Norėdami tinkamai pastatyti kavos aparatą GIGA, atkreipkite dėmesį į toliau pateiktas pastabas.

- Kavos aparatą GIGA statykite ant horizontalaus ir vandeniui atsparaus paviršiaus (minimalus aukštis 80 cm).
- Rinkitės tokią vietą, kur kavos aparatas GIGA būtų apsaugotas nuo perkaitimo. Įsitinkite, kad nebus uždengtos vėdinimo angos.

Kavos pupelės, kurios apdorotos naudojant priedus (pvz., cukrų), malta kava arba šalčiu džiovinta kava malūnėlį sugadins.

- ▶ Į kavos pupelių talpą pilkite tik skrudintas, neapdorotas kavos pupeles.
- ▶ Nuimkite aromato išsaugojimo dangtelį.
- ▶ Iš kavos pupelių talpos pašalinkite visus nešvarumus ir pašalinius objektus.
- ▶ Į pupelių talpą pripilkite kavos pupelių ir uždarykite aromato išsaugojimo dangtelį.

## Vandens kietumo nustatymas

Jei aparatą naudojate pirmą kartą, turite nustatyti vandens kietumą. Jei nežinote vandens kietumo, pirmiausia turėtumėte išsiaiškinti naudodami „Aquadur®“ tyrimo juosteles, pridėtas prie kavos aparato.

- ▶ Trumpai (sekundę) palaikykite juostelę po tekančia vandens srove. Nukratykite nuo jos vandens likučius.
- ▶ Palaukite maždaug 1 minutę.
- ▶ Pagal „Aquadur®“ tyrimo juostelės spalvos pasikeitimą ir aprašą ant pakuotės galėsite nustatyti vandens kietumą.

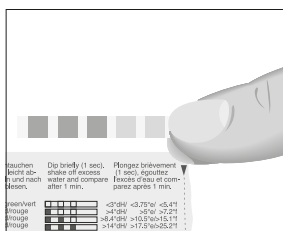

## Naudojimas pirmą kartą

### ⚠ ĮSPĖJIMAS

Aparatą naudojant su pažeistu elektros laidu, kyla galimai mirtino elektros smūgio pavojus.

- ▶ Niekada nenaudokite aparato, jei jis apgadintas arba jo maitinimo laidas pažeistas.

### PERSPĖJIMAS

Pienas, gazuotas mineralinis vanduo ar kiti skysčiai gali pažeisti vandens talpą arba kavos aparatą.

- ▶ Į vandens talpą pilkite tik šviežią, šaltą vandenį.

**Pradinė sąlyga:** Pupelių talpą pripildyti.

- ▶ Prie aparato prijunkite maitinimo laidą.
- ▶ Įkiškite maitinimo kištuką į elektros lizdą.
- ▶ Įjunkite GIGA įjungimo mygtuku, esančiu aparato galinėje pusėje.

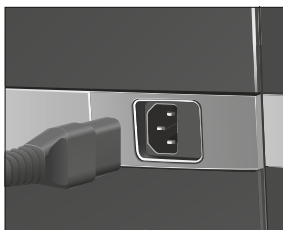

- ▶ Atidarykite įjungimo / išjungimo jungiklio dangtelį.
- ▶ Paspauskite įjungimo / išjungimo mygtuką  ir įjunkite GIGA.

„Sprachauswahl“ / „Deutsch“

- i** Jei norite matyti daugiau kalbų, slinkite pirštu pasirinkimo sąrašė aukštyn arba žemyn, kol bus pažymėta norima kalba (pvz., „English“).

- ▶ Palieskite „Išsaugoti“ („Save“).

Nuostata patvirtinama ekrane trumpai parodant „Išsaugota“ („Saved“).

„Data“

- ▶ Įveskite dabartinę datą (formatu MMMM/mm/dd).

- ▶ Palieskite „Išsaugoti“ („Save“).

„Išsaugota“

„Mato vienetai“ („Units“)

- ▶ Pasirinkite formatą („24 val.“ arba „AM / PM“).

- ▶ Palieskite „Išsaugoti“ („Save“).

„Išsaugota“

„Laikas“

- ▶ Įveskite dabartinį laiką.
- ▶ Palieskite „Išsaugoti“ („Save“).  
„Išsaugota“  
„Vandens kietumas“

**i** Jei nežinote vandens kietumo, pirmiausia turėtumėte išsiaiškinti (žr. 1 skyrių „Paruošimas ir naudojimas pirmą kartą – vandens kietumo nustatymas“).

- ▶ Slinkite pirštu per ekraną ir pakeiskite vandens kietumo reikšmę, pavyzdžiui, pasirinkdami „25 °dH“.
- ▶ Palieskite „Išsaugoti“ („Save“).  
„Išsaugota“  
„Įdėkite filtrą“ („Insert filter“)
- ▶ Pakiškite vieną indą po dvigubu piltuvėliu, o antrą – po karšto vandens piltuvėliu.
- ▶ Išimkite vandens talpą ir išskalaukite šaltu vandeniu.
- ▶ Atidarykite filtro laikiklį.



- ▶ Į vandens talpą įdėkite filtrą, šiek tiek paspausdami.
- ▶ Uždarykite filtro laikiklį. Tinkamai įstačius pasigirsta spragtelėjimas.
- ▶ Į vandens talpą pripilkite šviežio, šalto vandens ir talpą įstatykite į vietą.

**i** Aparatas automatiškai aptinka, kad ką tik buvo įdėta filtro kasetė.

„Praplaunamas vandens filtras“, filtras praplaunamas. Vanduo teka tiesiai į nulašėjimo padėklą.

„Pildoma vandens sistema“, iš dvigubo piltuvėlio ir karšto vandens piltuvėlio teka vanduo.

„Ištuštinkite nulašėjimo padėklą“

- ▶ Ištuštinkite nulašėjimo padėklą ir įstatykite atgal į aparatą.  
„Naudoti filtrą“ / „Išsaugota“

## 1 Kavos aparato paruošimas ir naudojimas pirmą kartą

- ▶ Pakiškite indą po dvigubu piltuvėliu.  
„Kaista kavos aparato sistema“  
„Praplaunama kavos aparato sistema“, „Praplaunama pieno sistema“. Skalavimas sustoja automatiškai. Rodomas pradžios ekranas. Kavos aparatas GIGA paruoštas naudoti.

**i** Jei filtras aktyvus, tai nurodo mėlynas filtro simbolis ekrano viršuje.

## Pieno tiekimo prijungimas

Kavos aparatu GIGA galite paruošti nuostabią, tobulos konsistencijos, kremingą ir itin lengvą pieno putą. Norint gerai išplakti pieną, svarbiausias reikalavimas yra pieno temperatūra – ji turi būti 4–8 °C. Dėl to rekomenduojame naudoti pieno aušintuvą arba pieno talpą.

- ▶ Prijunkite pieno žarnelę prie dvigubo piltuvėlio. Tam reikės prijungti vieną pieno vamzdelio galą prie jungties dešiniojoje dvigubo piltuvėlio pusėje.
- ▶ Kitą pieno vamzdelio galą prijunkite prie pieno aušintuvo arba pieno talpos.

## Techninės priežiūros specialisto nustatymai

Ilgaliotas JURA techninės priežiūros specialistas gali keisti įvairius kavos aparato nustatymus, pvz.:

- Kodai: gali būti priskirti keturi kodai Galite pasirinkti meniu punktus, kurie bus aktyvinti arba pasyvinti naudojant tam tikrą kodą. Kiekvienas kodas atitinka skirtingus nustatymus. Pavyzdžiui, galite nustatyti, kad, naudojant tam tikrą kodą, būtų pasyvintas priežiūros programų paleidimas.
- Funkcijos „Tylusis siurblys“ (skirtos karštam vandeniui ruošti) aktyvinimas arba pasyvinimas
- Pasirinkti nerodyti pradžios ekrane raudono greičio matuoklio simbolio, taikomo greitai paruošiamiems kavos gėrimams.

Šiuos papildomus GIGA priedus taip pat galite įsigyti iš JURA aptarnavimo partnerio:

- Maltos kavos išmetimo / nulašėjimo padėklo rinkinys
- Rakinama kavos pupelių talpa



## Priedo susiejimas (belaidžiu ryšiu)

Kavos aparatas GIGA komplektuojamas su „JURA Smart Connect“ jungtimi. Todėl belaidžiu ryšiu prie kavos aparato galima prijungti suderinamą JURA priedą (pavyzdžiui, „Cool Control“ pieno aušintuvą).

Belaidis ryšys veikia 2,4 GHz dažnių juostoje. Šiuo atveju maksimali perdavimo galia yra mažiau nei 1 mW.

- „Smart Connect“ galima apsaugoti nuo neteisėtos prieigos naudojant PIN kodą. Aktyvinkite PIN funkciją per JURA taikomąją programą. Daugiau informacijos rasite apsilankę puslapyje [jura.com/smartconnect](http://jura.com/smartconnect).

**Pradinė sąlyga:** rodomas pradžios ekranas.

- ▶ Palieskite „P“.
- ▶ „Aparato nustatymai“
- ▶ Palieskite „Kavos aparato nustatymai“ („Machine settings“).
- ▶ „Išsijungti po“ („Switch off after“)
- ▶ Slinkite pirštu per ekraną, kol centre pasirodys užrašas „Susieti priedą su aparatu“.
- ▶ Palieskite „Susieti priedą su aparatu“ („Connect accessory“).
- ▶ „Prijunkite priedą“
- ▶ Laikydami ekrane pateiktų instrukcijų, susiekite priedą su kavos aparatu GIGA.

## 2 Gėrimų ruošimas

### Pagrindinė informacija apie gėrimų paruošimą:

- vykstant malimui galite pasirinkti **pavienių gėrimų** kavos stiprumą. Norėdami jį pakeisti, slinkite pirštu per ekraną arba pasukite valdymo ratuką.
- Gėrimo ruošimo metu galite keisti iš anksto nustatytą **kiekį** (pvz., vandens ar pieno putas). Norėdami jį pakeisti, slinkite pirštu per ekraną arba pasukite valdymo ratuką.
- Paruošimą galite sustabdyti bet kuriuo metu. Tai atliekama spustelėjus mygtuką „Atšaukti“ arba valdymo ratuką.

Kava yra skaniausia, kai patiekama karšta. Šalti porcelianiniai puodeliai sumažina kavos gėrimo temperatūrą ir susilpnina jo skonio savybes. Todėl rekomenduojame iš anksto pašildyti puodelius. Tikrasis kavos aromatas atsiskleidžia tik pašildytuose puodeliuose. JURA puodelių šildytuvą galima įsigyti specializuotose prekybos vietose.

Programavimo režimu galite pasirinkti visų gėrimų **nuolatinės nuostatas** (žr. 4 skyrių „Programavimo režimas: nuolatiniai nustatymai – gėrimų nustatymas“).

### Gėrimų ruošimo būdai

Kavos aparatas GIGA siūlo įvairius kavos gėrimų, pieno ir karšto vandens ruošimo būdus.

**Paruošimas naudojantis pradžios ekranu:** tiesiog palieskite norimą gėrimą. Toliau išvardyti gėrimai pradžios ekrane rodomi standartiškai:

Puslapis 1/2	Puslapis 2/2
„Espresso“	„Kava (nepertraukiama)“
„Juoda kava“	„Caffè latte“
„Caffè Barista“	„Macchiato“
„Lungo Barista“	„Flat white“
„Karštas vanduo“ („Hot water“)	„Karštas vanduo žaliajai arbatai“
„Cappuccino“	„2 x espresso“
„Latte macchiato“	„2 x juodos kavos“
„1 porcija pieno“	„1 porcija pieno putos“

**Gėrimų pasirinkimo rodinio naudojimas (pasirinkimas valdymo ratuku):** pradžios ekrane rodomi tik kai kurie gėrimai, kuriuos galite ruošti. Pasukus valdymo ratuką, **gėrimų pasirinkimo rodinėje pateikiama daugiau gėrimų.**

Pasukite valdymo ratuką arba braukite pirštu per ekraną, kad būtų išskirtas reikiamas gėrimas. Norėdami pradėti gėrimo ruošimą, palieskite gėrimą arba paspauskite valdymo ratuką. Gėrimų pasirinkimo rodinėje rodomi šie papildomi gėrimai:

- „Ristretto“
- „Specialus gėrimas“
- „Espresso doppio“
- „Vanduo juodai arbatai“
- „2 x ristretto“
- „2 x specialaus gėrimo“
- „2 x caffè barista“
- „2 x lungo barista“
- „2 x cappuccino“
- „2 x latte macchiato“
- „2 x macchiato“
- „2 x flat white“
- „2 x caffè latte“
- „2 x porcijos pieno“
- „2 x porcijos pieno putas“

**i** Jei nieko ruošti nepradedama, gėrimų pasirinkimo rodinys automatiškai dingsta po 10 sekundžių.

**i** Gėrimų pasirinkimo rodinėje visada pirmiausia rodomas paskutinis pasirinktas gėrimas.

**i** Jūs galite perkelti bet kurį kavos aparate GIGA nustatytą standartinį gėrimą į pasirinktą vietą ekrano pradžios lange ir priskirti jį prie mėgstamų. Galite pridėti daugiau savo mėgstamų kavos gėrimų ir juos personalizuoti, suteikdami jiems naujus pavadinimus ir pasirinkdami individualius nustatymus, pavyzdžiui, kiekį ir kavos stiprumo lygį (žr. 4 skyrelį „Programavimo režimas: nuolatiniai nustatymai – gėrimų nustatymai“). Atkreipkite dėmesį, jog tolesniuose skyreliuose pateikta informacija visuomet taikoma numatytiesiems nustatymams.

## Kavos gėrimų ruošimas



**Pavyzdys:** vienos kavos porcijos ruošimas.

**Pradinė sąlyga:** rodomas pradžios ekranas.

- ▶ Padėkite puodelį po dvigubu išleidimo vamzdeliu.
  - ▶ Palieskite „Juoda kava“.
- Pradedama ruošti. Į puodelį pribėga kavai iš anksto nustatytas vandens kiekis.
- Ruošimas sustoja automatiškai. GIGA vėl paruoštas naudoti.

## Dviejų specialių kavos gėrimų porcijų ruošimas



**Pavyzdys:** dviejų porcijų „ristretto“ ruošimas (naudojantis gėrimų slinkties juosta).

**Pradinė sąlyga:** rodomas pradžios ekranas.

- ▶ Pakiškite du puodelius po dvigubu piltuvėliu.
  - ▶ Pasukite valdymo ratuką ir atsідarykite **gėrimų slinkties juostą**.
  - ▶ Slinkite pirštu per ekraną, kol centre pasirodys užrašas „2 x ristretto“.
  - ▶ Palieskite „2 x ristretto“, kad būtų pradėtas gėrimo ruošimas.
- Pradedama ruošti. Į puodelius teka nustatytą vandens kiekį atitinkantis kiekis kavos. Ruošimas sustoja automatiškai. GIGA vėl paruoštas naudoti.

## Specialių kavos gėrimų su pienu ruošimas

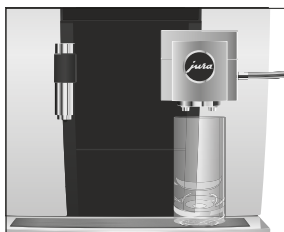

Kavos aparatas GIGA vienu mygtuko spustelėjimu leidžia paruošti „latte macchiato“, „cappuccino“, „flat white“ ir kitus gėrimus su pienu. Stiklinės ar puodelio perkelti nereikia.

**Pavyzdys:** vienos porcijos „latte macchiato“ ruošimas.

**Pradinė sąlyga:** Rodomas pradžios ekranas. Pieno vamzdelis prijungtas prie dvigubo piltuvėlio.

- ▶ Padėkite stiklinę po dvigubu piltuvėliu.
  - ▶ Palieskite „Latte macchiato“.
- „Latte macchiato“, į stiklinę teka nustatytas kiekis pieno ir pieno putos.

**i** Praėjus šiek tiek laiko karštas pienas atsiskiria nuo pieno putų. Taip susiformuoja tipiški „latte macchiato“ sluoksniai.

Pradedama ruošti kava. Į stiklinę teka nustatytą vandens kiekį atitinkantis kiekis „espresso“. Ruošimas sustoja automatiškai. GIGA vėl paruoštas naudoti.

- i** Praėjus 15 minučių po gėrimo paruošimo, pieno sistema automatiškai išskalaujama (žr. 5 skyrelį „Priežiūra – automatinė pieno sistemos skalavimo programa“). Todėl po pieno ruošimo visuomet padėkite indą po dvigubu dozatoriumi.

Norint užtikrinti tinkamą pieno sistemos dvigubame dozatoriuje veikimą, reikia ją **kasdien** valyti (žr. 5 skyrelį „Priežiūra – „Pieno sistemos valymas““).

## Caffè Barista ir Lungo Barista

Ruošiant „caffè barista“ ir „lungo barista“ gėrimus, kavos aparatas GIGA specialiu būdu susluoksniuoja kavą ir karštą vandenį. Taip gaunamas sodraus skonio kavos gėrimas, kuris yra ypač lengvai virškinamas. Galite pakeisti papildomo vandens kiekį (žr. 4 skyrelį „Programavimo režimas: nuolatiniai nustatymai – gėrimų nustatymas“).

Gėrimai, kuriems yra nustatytas cirkuliuojančio vandens kiekis, pradžios ekrane ir gėrimų slinkties juostoje yra pažymėti **raudonu greičio matuoklio simboliu**.

- i** JURA techninės priežiūros specialistas gali nustatyti jūsų kavos aparatą taip, kad šalia šių greitai paruošiamų gėrimų nebūtų rodomas raudonas spidometro simbolis.
- i** Ruošiant gėrimus, kuriems yra nustatytas cirkuliuojančio vandens kiekis, negalima keisti puodelio pripildymo tūrio.

## Malta kava

Galite pasirinkti papildomą kavos rūšį, pavyzdžiui, kavą be kofeino, naudodami maltai kavai skirtą talpą.

### Pagrindinė informacija apie maltą kavą

- Niekomet neberkite daugiau nei du nubrauktus dozavimo šaukštus maltos kavos.
- Nenaudokite pernelyg smulkiai sumaltos kavos. Labai smulki kava gali užkimšti sistemą, todėl kava ne tekės, o lašės.

- Įbėrus per mažai maltos kavos, ekrane pasirodo užrašas „Nepakanka maltos kavos“ ir kavos aparatas GIGA sustabdo ruošimo procesą.
- Norimą kavos gėrimą reikia ruošti maždaug per vieną minutę nuo tada, kai buvo įpilta maltos kavos. Kitaip kavos aparatas GIGA sustabdo procesą ir persijungia į parengties režimą.
- Visų rūšių kavos gėrimai iš maltos kavos visada ruošiami pagal tą patį modelį.

**Pavyzdys:** Vienos „espresso“ porcijos ruošimas iš maltos kavos.

**Pradinė sąlyga:** rodomas pradžios ekranas.

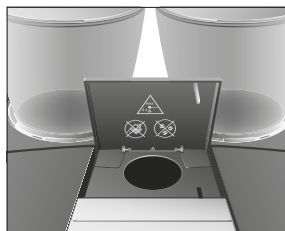

- ▶ Pakiškite puodelį po dvigubu išleidimo vamzdeliu.
- ▶ Atidarykite talpą maltai kavai.
- ▶ Įberkite maltos kavos“
- ▶ Įberkite į maltai kavai skirtą talpą vieną nubrauktą dozavimo šaukštą kavos.
- ▶ Uždarykite piltuvėlio dangtį.  
Rodomi kavos gėrimai, kuriuos galima ruošti iš maltos kavos.
- ▶ Palieskite „Juoda kava“.  
Pradedama ruošti. Rodoma „Juoda kava“ ir kavos stiprumas. Į puodelį pribėga kavai iš anksto nustatytas vandens kiekis. Ruošimas sustoja automatiškai. GIGA vėl paruoštas naudoti.

### Įjungiamas malimo rupumo pasirinkimas

Galite konfigūruoti pradžios ekraną taip, kad visada būtų rodomas malūnėlio pasirinkimas („Pupelės „à la carte““). Prieš ruošdami kiekvieną gėrimą, galite pasirinkti norimą malūnėlį, o taip pat ir kavos pupeles.

- i** Jei įjungtas malūnėlio pasirinkimas, negalite nustatyti malimo rupumo pavieniams gėrimams programavimo režime (meniu punktas „Gėrimų nustatymai“).

**Pavyzdys:** toliau nurodytais veiksmais galima įjungti malūnėlio pasirinkimą.

**Pradinė sąlyga:** rodomas pradžios ekranas.

- ▶ Palieskite „P“.
- „Priežiūros būseną“ („Maintenance status“)
- ▶ Sukite valdymo ratuką, kol ekrane pasirodys užrašas „Aparato nustatymai“.
- ▶ Paspauskite valdymo ratuką.
- „Aparato nustatymai“
- ▶ Paspauskite valdymo ratuką.
- „Išjungti po“ („Switch off after“)
- ▶ Sukite valdymo ratuką, kol ekrane pasirodys užrašas „Pupelės „à la carte““.
- ▶ Paspauskite valdymo ratuką.
- „Pupelės „à la carte““
- ▶ Braukite pirštu per ekranėlį ir nustatykite jį ties 1.
- ▶ Palieskite „Išsaugoti“ („Save“).
- Ekrane trumpai parodoma „Įrašyta“.
- „Pupelės „à la carte““
- ▶ Palieskite „Atgal“ („Back“) tiek kartų, kiek reikia, kad vėl būtų rodomas pradžios ekranas.

**Specialių kavos gėrimų ruošimas pasirenkant malimo rupumą**



**Pavyzdys:** toliau nurodytais veiksmais galima paruošti espresso kavą iš pupelių **kairiajame malūnėlyje**.

**Pradinė sąlyga:** Rodomas pradžios ekranas. Įjungtas „Pupelės „à la carte““ režimas.

- ▶ Pakiškite puodelį po dvigubu piltuvėliu.
- ▶ Kelis kartus palieskite „+“ kairėje pusėje, kol vertė pasieks „100 %“.

**i** Malūnėlio pasirinkimas išlieka aktyvus kol jūs nepakeičiate nustatymų, net jei aparatas GIGA tuo metu išjungtas.

- ▶ Palieskite „Espresso“.
- Pradedama ruošti. Į puodelį teka iš anksto nustatyta vandens kiekį atitinkantis espresso kiekis.
- Ruošimas sustoja automatiškai. GIGA vėl paruoštas naudoti.

## Karštas vanduo

Kavos aparatu GIGA galima paruošti skirtingus karšto vandens variantus:

- „Karštas vanduo“ („Hot water“)
- „Karštas vanduo žaliajai arbatai“
- „Vanduo juodai arbatai“

### ⚠ DĖMESIO

Apsitaškius karštu vandeniu galima nusiplikyti.

- ▶ Venkite tiesioginio sąlyčio su oda.



**Pavyzdys:** karšto vandens ruošimas žaliajai arbatai.

**Pradinė sąlyga:** rodomas pradžios ekranas.

- ▶ Pakiškite puodelį po karšto vandens snapeliu.
  - ▶ Pasukite valdymo ratuką ir atsidarykite gėrimų slinkties juostą.
  - ▶ Slinkite pirštu ekrane, kol centre bus parodyta „Karštas vanduo juodajai arbatai“.
  - ▶ Palieskite „Karštas vanduo juodajai arbatai“.
- „Karštas vanduo juodai arbatai“, į puodelį pribėga iš anksto nustatytas vandens kiekis.
- Ruošimas sustoja automatiškai. GIGA vėl paruoštas naudoti.



## 3 Kasdienis naudojimas

### Vandens talpos pripildymas

Norint visuomet mėgautis kokybiška kava, svarbu kasdien tinkamai prižiūrėti kavos aparatą ir laikytis higienos naudojant pieną, kavą ir vandenį. Todėl reikia **kasdien** keisti vandenį.

#### PERSPĖJIMAS

Pienas, gazuotas mineralinis vanduo ar kiti skysčiai gali pažeisti vandens talpą arba kavos aparatą.

- ▶ Į vandens talpą pilkite tik šviežią, šaltą vandenį.



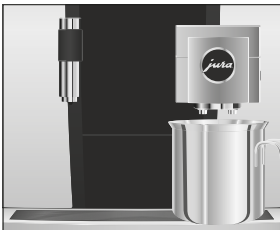

- ▶ Atidarykite vandens talpos dangtį.
- ▶ Išimkite vandens talpą ir išskalaukite šaltu vandeniu.
- ▶ Į vandens talpą pripilkite šviežio, šalto vandens ir talpą įstatykite į vietą.
- ▶ Uždarykite vandens talpos dangtį.

### Aparato įjungimas

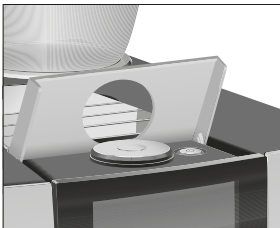

- ▶ Pakeiskite indą po dvigubu piltuvėliu.



- ▶ Atidarykite įjungimo / išjungimo jungiklio dangtelį.
- ▶ Paspauskite įjungimo / išjungimo mygtuką  ir įjunkite GIGA.

„Jūs sveikina JURA“ („Welcome to JURA“)

„Kaista kavos aparato sistema“

„Praplaunama kavos aparato sistema“, vyksta sistemos praplovimas. Skalavimas sustoja automatiškai. Kavos aparatas GIGA paruoštas naudoti.

## Kasdienė priežiūra

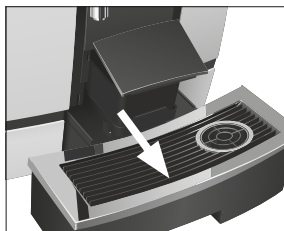

Norint, kad kavos aparatas GIGA patikimai tarnautų ilgus metus ir visuomet užtikrintų optimalią kavos kokybę, reikia kasdien tinkamai jį prižiūrėti.

- ▶ Ištraukite nulašėjimo padėklą.
- ▶ Ištuštinkite kavos tirščių talpą ir nulašėjimo padėklą. Išskalaukite juos šiltu vandeniu.

**i** Kavos tirščių talpą visada tuštinkite kavos aparatui esant **įjungtam**. Tik taip kavos tirščių skaitiklį galima nustatyti iš naujo.

**i** Nulašėjimo padėklo įdėklą (įskaitant ir patį nulašėjimo padėklą) bei kavos tirščių talpą saugu plauti indaplovėje.

- ▶ Kavos tirščių talpą ir nulašėjimo padėklą įstatykite atgal.
- ▶ Praskalaukite vandens talpą švari vandeniu.
- ▶ Išvalykite pieno sistemą dvigubame piltuvėlyje (žr. 5 skyrelį „Priežiūra – pieno sistemos valymas“).
- ▶ Ištraukite pieno žarnelę ir kruopščiai praplaukite tekančiu vandeniu.
- ▶ Išardykite ir išskalaukite dvigubą piltuvėlį (žr. 5 skyrelį „Priežiūra – dvigubo piltuvėlio išardymas ir skalavimas“).
- ▶ Aparato paviršių nuvalykite švaria ir minkšta drėgna šluoste (pvz., mikropluošto šluoste).

**i** Jei norite nuvalyti ekraną, galite jį išjungti dalyje „**Priežiūros programos**“ / „**Užrakinti ekraną**“.

Daugiau informacijos apie kavos aparato GIGA priežiūrą galima rasti ir atsidarius programavimo režimo skyrelį „**Priežiūros programos**“ / „**Priežiūros informacija**“.

## Reguliarūs priežiūros darbai

Toliau nurodytus priežiūros veiksmus atlikite **reguliariai** arba **pagal poreikį**:

- Higienos sumetimais rekomenduojame reguliariai keisti pieno žarnelę ir keičiamą pieno išleidimo snapelį (maždaug kas 3 mėnesius). Šias keičiamas dalis galima įsigyti specializuotose prekybos vietose.

- Išvalykite vandens talpos vidų, pavyzdžiui, šepetėliu. Šioje naudojimo instrukcijoje galima rasti daugiau informacijos apie vandens talpą (žr. 5 skyriaus „Priežiūra“ skiltį „Kalkių nuosėdų šalinimas iš vandens talpos“).
- Padėklo puodeliams viršuje ir apačioje gali būti prilipę pieno ir kavos likučių. Jei taip nutiktų, puodelio padėklo groteles nuvalykite.

## Aparato išjungimas

Išjungus kavos aparatą GIGA, sistema automatiškai praplaunama, jei buvo ruoštas kavos gėrimas.

- i** Jei buvo ruošiamas pienas, taip pat būsite paraginti išvalyti pieno sistemą. Vadovaukitės instrukcijomis ekrane.

**Pradinė sąlyga:** rodomas pradžios ekranas.

- ▶ Pakiškite indą po dvigubu piltuvėliu.

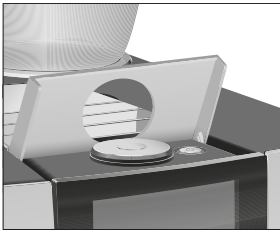
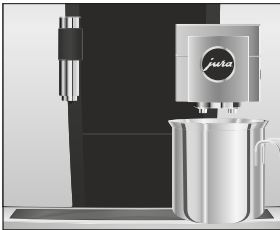

- ▶ Atidarykite įjungimo / išjungimo jungiklio dangtelį.
  - ▶ Paspauskite įjungimo / išjungimo mygtuką .
- „Aparatas skalaujamas“, sistema pati išsiplauna. Procesas sustoja automatiškai. Kavos aparatas GIGA išsijungia.

## 4 Programavimo režimas: nuolatiniai nustatymai

Palieskite **P** ir įjunkite programavimo režimą. Slinkdami pirštu per ekraną arba sukdami valdymo ratuką peržiūrėkite meniu punktus ir išsaugokite norimus nuolatinius nustatymus. Galima nustatyti toliau nurodytus nustatymus.

Meniu punktas	Papunktis	Paaiškinimas
„Priežiūros programos“ („1/4“)	„Valymas“ („Clean“) „Pakeiskite filtrą“ („Change the filter“) (tik jei filtras įdėtas), „Nukalkinimas“ („Descale“), „Pieno sistemos valymo programa“, „Skalavimas“, „Užrakinti ekraną“, „Priežiūros informacija“	► <b>Čia galite įjungti</b> reikiamą priežiūros programą.
„Aparato nustatymai“ („Machine settings“) („2/4“)	„Išsijungti po“ („Switch off after“)	► Nustatykite kavos aparato GIGA automatinio išsijungimo laiką.
	„Laikas“, „Data“	► Nustatykite laiką ir datą, kad galėtumėte naudoti GIGA laikmačio funkciją.
	„Laikmatis“	► Nustatykite įjungimo ir išjungimo laiką kiekvienai savaitės dienai.
	„Pupelės „à la carte““	► Įjungiamas malimo rupumo pasirinkimas.
	„Malimo rupumo nustatymas“	► Nustatykite malimo rupumą abiem malūnėliams atsižvelgiant į naudojamas kavos pupeles.
	„Taupyti energiją“ („Save energy“)	► Įjungiamas energiją taupantis režimas.
	„Užrakinti / įjungti“	► Pasyvinamos įvairios kavos aparato funkcijos.
	„Gamintojo nustatymai“	► Atkuriami gamykliniai kavos aparato nustatymai.
	„Mato vienetai“ („Units“)	► Pasirinkite vandens kiekio matavimo vienetus.
	„Ekranas“	► Keiskite ekrano šviesumą.
	„Vandens kietumas“	► Galite nustatyti naudojamo vandens kietumą.

Meniu punktas	Papunktis	Paiškinimas
	„Pasirinkti kalbą“ („Choose language“)	► Pasirinkite norimą kalbą.
	„Susieti priedą su aparatu“, „Atjungti priedus nuo aparato“ (Rodoma tik tada, jei naudojamas „JURA Smart Connect“.)	► Belaidžiu ryšiu prie kavos aparato GIGA galite prijungti JURA priedą ir jį atjungti.
	„Ištuštinti sistemą“	► Ištuštinkite sistemą, kad ji neužšaltų transportavimo metu.
	„Versija“	Programinės įrangos versija
„Gėrimo ruošimo nustatymai“ („Product settings“) („3/4“)		► Pasirinkite norimas specialios kavos ir karšto vandens nuostatas.
„Informacija“ („4/4“)	„Gėrimų apskaita“, „Dienos apskaita“, „Priežiūros prog. apskaita“	► Sekite, kiek gėrimų paruošėte ir peržiūrėkite, kiek priežiūros programų buvo atlikta.

## Gėrimų ruošimo nustatymai

Palieskite gėrimą ir neatleiskite piršto **apie 2 sekundes**, kad galėtumėte pereiti prie nustatymų pasirinkimo variantų:

- „Gėrimų ruošimo nustatymai“: nustatykite individualias nuostatas, pvz., kavos stiprumą, vandens kiekį ir kt.
- „Gėrimo pavadinimas“ („Product name“): pakeiskite gėrimo pavadinimą.
- „Ištrinti“ („Delete“): pašalinkite gėrimą iš pradžios ekrano meniu.
- „Gėrimo pakeitimas“: pakeiskite gėrimus pradžios ekrano meniu savo mėgstamais.
- „Kopijuoti gėrimą“ („Copy product“): galite kopijuoti bet kurį gėrimą, pavyzdžiui, sukurdami variantą su nauju gėrimo pavadinimu ir individualiais nustatymais.
- „Padvigubinti gėrimo porciją“ („Double product“) (išskyrus gėrimus su pienu ir karštą vandenį): galite padvigubinti norimo gėrimo porciją.

#### 4 Programavimo režimas: nuolatiniai nustatymai

**Gėrimų nustatymų valdymas** Galimi šie bet kurio kavos gėrimo, pieno ir karšto vandens nuolatiniai nustatymai:

Gėrimas	Kavos stiprumas	Kiekis	Daugiau nustatymų
Ristretto, espresso, juoda kava, speciali kava caffè Barista, lungo Barista	10 lygių	Vanduo: 15–290 ml Cirkuliuojančio vandens kiekis: 0–580 ml	Temperatūra (žema, vidutinė, aukšta), kairysis ir (arba) dešinysis malūnėlis (%), gėrimo pavadinimas, ištrinti / pakeisti / kopijuoti gėrimą ar dviguba porcija
Espresso doppio	10 lygių	Vanduo: 15–290 ml (2 taktai) Cirkuliuojančio vandens kiekis: 0–580 ml	Temperatūra (žema, normali, aukšta), kairysis ir (arba) dešinysis malūnėlis, gėrimo pavadinimas, ištrinti / keisti / kopijuoti gėrimą
Puodelis kavos	10 lygių	Vanduo: 15–290 ml Cirkuliuojančio vandens kiekis: 0–580 ml	Taktų skaičius (1–5), temperatūra (žema, vidutinė, aukšta), kairysis ir (arba) dešinysis malūnėlis (%), gėrimo pavadinimas, ištrinti / pakeisti / kopijuoti gėrimą
Dviguba gėrimo porcija	–	Ruošiant dvigubas gėrimų porcijas, dvigubinamas vienas gėrimo porcijai nustatytas sudedamųjų dalių kiekis.	Temperatūra (vienam gėrimui), kairysis ir (arba) dešinysis malūnėlis (%), gėrimo pavadinimas, ištrinti gėrimą
Cappuccino, latte macchiato, espresso macchiato, flat white, caffè latte	10 lygių	Vanduo: 15–290 ml Cirkuliuojančio vandens kiekis: 0–580 ml Pieno puta: 0–120 sek. Pienas: 0–120 sek. Intervalas: 0–60 sek.	Pieno ir pieno putos temperatūra (žema, vidutinė, aukšta), kairysis ir (arba) dešinysis malūnėlis (%), gėrimo pavadinimas, ištrinti / pakeisti / kopijuoti gėrimą ar dviguba porcija

Gėrimas	Kavos stiprumas	Kiekis	Daugiau nustatymų
Pieno putos porcija, pieno porcija	–	Pieno puta: 0–120 sek. Pienas: 0–120 sek.	Pieno ir pieno putos temperatūra, gėrimo pavadinimas, ištrinti / keisti / kopijuoti / dvigubas gėrimas
Karštas vanduo, karštas vanduo žaliajai arbatai, karštas vanduo juodajai arbatai	–	Vanduo: 25–450 ml	Temperatūra (žema, normali, aukšta), gėrimo pavadinimas, ištrinti / keisti / kopijuoti gėrimą

Ijungus programavimo režimą nuolatiniai nustatymai visuomet pasirenkami taip, kaip aprašyta toliau pateiktame pavyzdyje.

**Pavyzdys:** Toliau nurodytais veiksmais keičiamas kavos stiprumas ruošiant vieną porciją espresso.

**Pradinė sąlyga:** rodomas pradžios ekranas.

- ▶ Palieskite „Espresso“ ir neatleiskite piršto **apie 2 sekundes**, kol pasirodys galimų nustatymų sąrašas.
- ▶ Palieskite „Gėrimų ruošimo nustatymai“.
- ▶ Palieskite „Espresso“
- ▶ Slinkite pirštu per ekraną, kol centre pasirodys užrašas „Kavos stiprumas“.
- ▶ Braukdami pirštu į kairę arba į dešinę pusę, pakeiskite kavos stiprumo nustatymą.
- ▶ Palieskite „Išsaugoti“ („Save“).
- ▶ Ekране trumpai parodoma „Įrašyta“.
- ▶ Palieskite „Atgal“ („Back“), kad grįžtumėte į pradžios ekraną.

## Malimo rupumo nustatymas

Pasirinkę meniu punktą „Gėrimų nustatymai“ / „Malimo rupumo nustatymas“, galite pareguliuoti kiekvieną malūnėlį atskirai, atsižvelgdami į naudojamos kavos paskrudinimo laipsnį.

Malimo rupumas tinkamas, jei kava iš kavos dozatoriaus teka tolygiai. Be to, susidaro švelni ir lengva kavos puta.

**Pavyzdys:** Norėdami pakeisti dešiniojo malūnėlio malimo konsistenciją, darykite **taip**.

**Pradinė sąlyga:** rodomas pradžios ekranas.

- ▶ Palieskite „P“.
- ▶ „Priežiūros būseną“ („Maintenance status“)
- ▶ Sukite valdymo ratuką, kol ekrane pasirodys užrašas „Aparato nustatymai“.
- ▶ Paspauskite valdymo ratuką.
- ▶ „Aparato nustatymai“
- ▶ Paspauskite valdymo ratuką.
- ▶ „Išsijungti po“ („Switch off after“)
- ▶ Sukite valdymo ratuką, kol ekrane pasirodys užrašas „Malimo rupumo nustatymas“.
- ▶ Paspauskite valdymo ratuką.
- ▶ „Kairysis malūnėlis“ („Left grinder“)
- ▶ Palieskite „Išsaugoti“ („Save“).
- ▶ „Dešinysis malūnėlis“ („Right grinder“)
- ▶ Pasukę valdymo ratuką pakeiskite nustatymą.
- ▶ Palieskite „Išsaugoti“ („Save“).
- ▶ Ekrane trumpai parodoma „Įrašyta“.
- ▶ „Malimo rupumo nustatymas“
- ▶ Palieskite „Atgal“ („Back“) tiek kartų, kiek reikia, kad vėl būtų rodomas pradžios ekranas.

## Automatinis išjungimas

Naudodamiesi kavos aparato GIGA automatinio išsijungimo funkcija, galite sumažinti energijos sąnaudas. Įjungus šią funkciją, kavos aparatas GIGA automatiškai išsijungia praėjus nustatytam laikui po paskutinio naudojimosi kavos aparatu.

Automatinį išsijungimą galite nustatyti po 15 minučių, 30 minučių arba 1–15 valandų.



**Pradinė sąlyga:** rodomas pradžios ekranas.

- ▶ Palieskite „P“.
- „Priežiūros būseną“ („Maintenance status“)
- ▶ Sukite valdymo ratuką, kol ekrane pasirodys užrašas „Aparato nustatymai“.
- ▶ Paspauskite valdymo ratuką.
- „Aparato nustatymai“
- ▶ Paspauskite valdymo ratuką.
- „Išjungti po“ („Switch off after“)
- ▶ Braukdami pirštu į kairę arba į dešinę pusę, pakeiskite išsijungimo laiką.
- ▶ Palieskite „Išsaugoti“ („Save“).
- Ekrane trumpai parodoma „Įrašyta“.
- „Išjungti po“ („Switch off after“)
- ▶ Palieskite „Atgal“ („Back“) tiek kartų, kiek reikia, kad vėl būtų rodomas pradžios ekranas.

## Laikas ir data

Laiką ir datą nustatėte pradėję naudotis kavos aparatu. Šią nuostatą galite bet kada pakeisti pasirinkę programavimo režimą.

- „Aparato nustatymai“ / „Laikas“
- „Aparato nustatymai“ / „Data“

**i** Nustatydami laiko formatą galite rinktis „24 val“ arba „AM / PM“ (žr. 4 skyrelį „Programavimo režimas: nuolatiniai nustatymai – vandens kiekio matavimo vienetai / laiko formatai“).

**Pavyzdys:** toliau nurodytais veiksmais galima pakeisti laiko nustatymus.

**Pradinė sąlyga:** rodomas pradžios ekranas.

- ▶ Palieskite „P“.
- „Priežiūros būseną“ („Maintenance status“)
- ▶ Sukite valdymo ratuką, kol ekrane pasirodys užrašas „Aparato nustatymai“.
- ▶ Paspauskite valdymo ratuką.
- „Aparato nustatymai“
- ▶ Paspauskite valdymo ratuką.
- „Išsijungti po“ („Switch off after“)
- ▶ Sukite valdymo ratuką, kol ekrane pasirodys užrašas „Laikas“.
- ▶ Paspauskite valdymo ratuką.
- „Laikas“

- ▶ Įveskite dabartinį laiką.
- ▶ Palieskite „Išsaugoti“ („Save“).  
Ekrane trumpai parodoma „Įrašyta“.  
„Laikas“
- ▶ Palieskite „Atgal“ („Back“) tiek kartų, kiek reikia, kad vėl būtų rodomas pradžios ekranas.

## Laikmatis

Programavimo meniu punkte „Aparato nustatymai“ / „Laikmatis“ galite nustatyti įjungimo ir išjungimo laiką kiekvienai savaitės dienai.

- i** Nustatydami laiko formatą galite rinktis „24 val“ arba „AM / PM“ (žr. 4 skyrelį „Programavimo režimas: nuolatiniai nustatymai – vandens kiekio matavimo vienetai / laiko formatai“).

**Pavyzdys:** toliau nurodytais veiksmais galima nustatyti, kad GIGA kavos aparatas įsijungtų **pirmadieniais** jūsų pasirinkti laikui.

**Pradinė sąlyga:** rodomas pradžios ekranas.

- ▶ Palieskite „P“.  
„Priežiūros būseną“ („Maintenance status“)
- ▶ Sukite valdymo ratuką, kol ekrane pasirodys užrašas „Aparato nustatymai“.
- ▶ Paspauskite valdymo ratuką.  
„Aparato nustatymai“
- ▶ Paspauskite valdymo ratuką.  
„Išsijungti po“ („Switch off after“)
- ▶ Sukite valdymo ratuką, kol ekrane pasirodys užrašas „Laikmatis“.
- ▶ Paspauskite valdymo ratuką.  
„Laikmatis“
- ▶ Palieskite „Pirmadienis“.  
„Įjungti aparatą“
- ▶ Įveskite norimą įjungimo laiką.
- ▶ Palieskite „Išsaugoti“ („Save“).  
„Išjungti aparatą“
- ▶ Palieskite „Atgal“ („Back“) tiek kartų, kiek reikia, kad vėl būtų rodomas pradžios ekranas.

## Vandens kietumo nustatymas

Juo kietesnis naudojamas vanduo, juo dažniau reikia nukalkinti kavos aparatą GIGA. Dėl to svarbu tiksliai nustatyti vandens kietumą.

Vandens kietumas nustatomas pirmą kartą pradėdant naudotis kavos aparatu. Šį nustatymą galite bet kada pakeisti.

Vandens kietumo nustatymo diapazonas yra nuo 1 iki 30 °dH.

**Pradinė sąlyga:** rodomas pradžios ekranas.

- ▶ Palieskite „P“.
- „Priežiūros būseną“ („Maintenance status“)
- ▶ Sukite valdymo ratuką, kol ekrane pasirodys užrašas „Aparato nustatymai“.
- ▶ Paspauskite valdymo ratuką.
- „Aparato nustatymai“
- ▶ Paspauskite valdymo ratuką.
- „Išsijungti po“ („Switch off after“)
- ▶ Slinkite pirštu per ekraną, kol centre pasirodys užrašas „Vandens kietumas“ („Water hardness“).
- ▶ Palieskite „Vandens kietumas“ („Water hardness“).
- „Vandens kietumas“
- ▶ Braukdami pirštu į kairę arba į dešinę pusę, pakeiskite nustatymą.
- ▶ Palieskite „Išsaugoti“ („Save“).
- Ekrane trumpai parodoma „Irašyta“.
- „Vandens kietumas“
- ▶ Palieskite „Atgal“ („Back“) tiek kartų, kiek reikia, kad vėl būtų rodomas pradžios ekranas.

## Vandens kiekio matavimo vienetai / laiko formatai

Kaip ir laiko formatą, programavimo režimu galite keisti ir vandens kiekio matavimo vienetus („Aparato nustatymai“ / „Matavimo vienetai“):

- „Pakeisti vienetus“ („ml“ / „oz“)
- „Nustatyti laiko formatą“ („24 val.“ / „AM / PM“)

**Pavyzdys:** toliau nurodytais veiksmais vandens kiekio matavimo vienetus galima pakeisti iš „ml“ į „oz“.

**Pradinė sąlyga:** rodomas pradžios ekranas.

- ▶ Palieskite „P“.
- „Priežiūros būseną“ („Maintenance status“)

- ▶ Sukite valdymo ratuką, kol ekrane pasirodys užrašas „Aparato nustatymai“.
- ▶ Paspauskite valdymo ratuką. „Aparato nustatymai“
- ▶ Paspauskite valdymo ratuką. „Išsijungti po“ („Switch off after“)
- ▶ Slinkite pirštu per ekraną, kol centre pasirodys užrašas „Units“ (matavimo vienetai).
- ▶ Palieskite „Units“ (matavimo vienetai). „Mato vienetai“ („Units“)
- ▶ Braukdami pirštu į kairę arba į dešinę pusę, pakeiskite nustatymą į oz (uncijos).
- ▶ Palieskite „Išsaugoti“ („Save“).  
Ekrane trumpai parodoma „Irašyta“.  
„Mato vienetai“ („Units“)
- ▶ Palieskite „Atgal“ („Back“) tiek kartų, kiek reikia, kad vėl būtų rodomas pradžios ekranas.

### Energijos taupymo režimas

Meniu punkte „Aparato nustatymai“ / „Energijos taupymas“ galite nustatyti energijos taupymo režimą:

- „1“
  - Netrukus po paskutiniojo gėrimo paruošimo sustabdomas kavos aparato GIGA kaitinimo procesas. Po maždaug 5 minučių ekrane pasirodo ESM simbolis (Energy Save Mode, E.S.M.®).
  - Kad galėtumėte ruošti specialią kavą, specialią kavą su pienu arba karštą vandenį, aparatas turi įkaisti.
- „0“
  - Visus kavos gėrimus, kavą su pienu ir karštą vandenį galima ruošti iš karto, nelaukiant, kol įkais kavos aparatas.

**Pavyzdys:** energijos taupymo režimo išjungimas.

**Pradinė sąlyga:** rodomas pradžios ekranas.

- ▶ Palieskite „P“.  
„Priežiūros būseną“ („Maintenance status“)
- ▶ Sukite valdymo ratuką, kol ekrane pasirodys užrašas „Aparato nustatymai“.
- ▶ Paspauskite valdymo ratuką.  
„Aparato nustatymai“

- ▶ Paspauskite valdymo ratuką.  
„Išsijungti po“ („Switch off after“)
- ▶ Slinkite pirštu per ekraną, kol centre pasirodys užrašas „Energijos taupymas“ (Save energy).
- ▶ Palieskite **Save energy** (energijos taupymas).  
„Taupyti energiją“ („Save energy“)
- ▶ Braukite pirštu per reguliatorių ir nustatykite jį ties **0**.
- ▶ Palieskite „Išsaugoti“ („Save“).  
Ekrane trumpai parodoma „Irašyta“.  
„Taupyti energiją“ („Save energy“)
- ▶ Palieskite „Atgal“ („Back“) tiek kartų, kiek reikia, kad vėl būtų rodomas pradžios ekranas.

## Funkcijų aktyvinimas ir pasyvinimas

Meniu punkte „Aparato nuostatos“ (Machine settings) / „Užrakinti / ijungti“ (Lock/enable) galite peržiūrėti toliau nurodytą informaciją:

- „Vienkartiniai nustatymai“ (One-off settings): **paruošimo metu** galima nustatyti vienkartinę nuostatą (pvz., kavos stiprumą ar vandens kiekį).
- „Eksperto režimas“ (Expert mode): Palaikę palietimą tam tikrą gėrimą pradžios ekrane apie 2 sekundes galite iš karto pasiekti gėrimų ruošimo nustatymus.
- „Pasirinkimas valdymo ratuku“: **Gėrimų slinkties juosta** su papildomais gėrimais gali būti atverta palietus valdymo ratuką.
- „Įspėjamieji rodiniai“ (Alarm displays): Pradžios ekrane rodomi pranešimai, pvz., „Valymo programa“ arba „Išvalykite pieno sistemą“.

**Pavyzdys:** atlikite toliau nurodytus veiksmus, kad išjungtumėte **vienkartinius nustatymus** ruošimo metu.

**Pradinė sąlyga:** rodomas pradžios ekranas.

- ▶ Palieskite „P“.
- „Priežiūros būseną“ („Maintenance status“)
- ▶ Sukite valdymo ratuką, kol ekrane pasirodys užrašas „Aparato nustatymai“.
- ▶ Paspauskite valdymo ratuką.  
„Aparato nustatymai“
- ▶ Paspauskite valdymo ratuką.  
„Išsijungti po“ („Switch off after“)

- ▶ Sukite valdymo ratuką, kol ekrane pasirodys užrašas „Užrakinti / įjungti“.
- ▶ Paspauskite valdymo ratuką. „Užrakinti / įjungti“
- ▶ Palieskite „Vienkartiniai nustatymai“ „Vienkartiniai nustatymai“
- ▶ Braukite pirštu per reguliatorių, kad užvertumėte užrakinimo simbolį.
- ▶ Palieskite „Išsaugoti“ („Save“). Ekrane trumpai parodoma „Įrašyta“.
- ▶ „Užrakinti / įjungti“
- ▶ Palieskite „Atgal“ („Back“) tiek kartų, kiek reikia, kad vėl būtų rodomas pradžios ekranas.

## Kalba

Šiame meniu punkte galite nustatyti kavos aparato GIGA valdymo kalbą.

**Pavyzdys:** atlikite toliau nurodytus veiksmus, kad pakeistumėte kalbą iš „English“ į „Deutsch“.

**Pradinė sąlyga:** rodomas pradžios ekranas.

- ▶ Palieskite „P“.
- ▶ „Priežiūros būseną“ („Maintenance status“)
- ▶ Sukite valdymo ratuką, kol ekrane pasirodys užrašas „Aparato nustatymai“.
- ▶ Paspauskite valdymo ratuką. „Aparato nustatymai“
- ▶ Paspauskite valdymo ratuką. „Išjungti po“ („Switch off after“)
- ▶ Slinkite pirštu per ekraną, kol centre pasirodys užrašas „Choose language“ (pasirinkti kalbą).
- ▶ Palieskite Choose language (pasirinkti kalbą). „Pasirinkti kalbą“ („Choose language“)
- ▶ Slinkite pirštu per ekraną, kol centre pasirodys reikiama kalba, pavyzdžiui, „Deutsch“ (vokiečių).
- ▶ Palieskite „Išsaugoti“ („Save“). Ekrane trumpai parodoma „Gespeichert“.
- ▶ „Sprachauswahl“ (pasirinkite kalbą)
- ▶ Palieskite „Zurück“ tiek kartų, kiek reikia, kad vėl būtų rodomas pradžios ekranas.

## Ekranų šviesumas

Meniu punkte „Aparato nustatymai“ / „Ekranas“ galite nustatyti ekranų šviesumą (procentais).

**Pradinė sąlyga:** rodomas pradžios ekranas.

- ▶ Palieskite „P“.
- „Priežiūros būseną“ („Maintenance status“)
- ▶ Sukite valdymo ratuką, kol ekrane pasirodys užrašas „Aparato nustatymai“.
- ▶ Paspauskite valdymo ratuką.
- „Aparato nustatymai“
- ▶ Paspauskite valdymo ratuką.
- „Išsijungti po“ („Switch off after“)
- ▶ Slinkite pirštu per ekraną, kol centre pasirodys užrašas „Ekranas“ (Display).
- ▶ Palieskite Display (ekranas).
- „Ekranas“
- ▶ Braukdami pirštu į kairę arba į dešinę pusę, pakeiskite nustatymą.
- ▶ Palieskite „Išsaugoti“ („Save“).
- Ekranas trumpai parodoma „Irašyta“.
- „Ekranas“
- ▶ Palieskite „Atgal“ („Back“) tiek kartų, kiek reikia, kad vėl būtų rodomas pradžios ekranas.

## Gamyklinių nustatymų atkūrimas

Meniu punkte „Aparato nustatymai“ / „Gamintojo nustatymai“ galima atkurti gamyklinius nustatymus: **Visi naudotojo nustatymai** (išskyrus filtro ir vandens kietumo) pakeičiami į gamyklinius. Kavos aparatas GIGA išsijungia.

**Pradinė sąlyga:** rodomas pradžios ekranas.

- ▶ Palieskite „P“.
- „Priežiūros būseną“ („Maintenance status“)
- ▶ Sukite valdymo ratuką, kol ekrane pasirodys užrašas „Aparato nustatymai“.
- ▶ Paspauskite valdymo ratuką.
- „Aparato nustatymai“
- ▶ Paspauskite valdymo ratuką.
- „Išsijungti po“ („Switch off after“)

- ▶ Slinkite pirštu per ekraną, kol centre pasirodys užrašas **Factory setting** (gamykliniai nustatymai).
- ▶ Palieskite **Factory setting** (gamykliniai nustatymai).  
**Factory setting / Reset the machine to the factory settings?** (gamykliniai nustatymai / Tikrai atkurti gamyklinius kavos aparato nustatymus?)
- ▶ Palieskite „Taip“.  
Ekrane trumpai parodoma „Irašyta“.  
Kavos aparatas GIGA išsijungia.

## Informacijos peržiūra

Pasirinkę programavimo meniu punktą „Informacija“, galite peržiūrėti toliau nurodytą informaciją.

- „Gėrimų apskaita“ (Product counter): paruoštų kavos gėrimų ir karšto vandens porcijų skaičius.
- „Dienos apskaita“ (Day counter): paruoštų kavos gėrimų ir karšto vandens porcijų skaičius. Šį skaitiklį galima atstatyti į nulinę padėtį.
- „Priežiūros prog. Apskaita“ (Maintenance counter): priežiūros programų (valymo, nukalkinimo ir pan.) ciklų skaičius.

**Pavyzdys:** Kad galėtumėte peržiūrėti paruoštų kavos gėrimų porcijų statistiką, atlikite toliau nurodytus veiksmus.

**Pradinė sąlyga:** rodomas pradžios ekranas.

- ▶ Palieskite „P“.
- ▶ „Priežiūros būseną“ („Maintenance status“)
- ▶ Sukite valdymo ratuką, kol ekrane pasirodys užrašas „Informacija“.
- ▶ Paspauskite valdymo ratuką.  
„Gėrimų skaitiklis“
- ▶ Palieskite „1/2“ arba pasukite valdymo ratuką, kad peržiūrėtumėte kitus gėrimus.
- ▶ Palieskite „Atgal“ („Back“) tiek kartų, kiek reikia, kad vėl būtų rodomas pradžios ekranas.



## 5 Priežiūra

Jūsų kavos aparate GIGA įdiegtos tokios priežiūros programos:

- Aparato prasiplovimas („Prasiplovimas“)
  - Pieno sistemos prasiplovimas
  - Pieno sistemos valymas („Valyti pieno sistemą“ (Clean the milk system))
  - Filtro keitimas („Pakeisti filtrą“ (Change the filter), tik esant aktyviam filtrui)
  - Aparato valymas („Valyti“ (Clean))
  - Kavos aparato nukalkinimas („Nukalkinimo programa“)
- i** Atlikite kiekvieną priežiūros programą, kai būsite paraginti tai padaryti.
- i** Higienos sumetimais pieno sistemą turėtumėte valyti **kiekvieną dieną**, kai ruošėte pieną.

### Aparato skalavimas



Jūs galite bet kuriuo metu rankiniu būdu įjungti prasiplovimą programą.

**Pradinė sąlyga:** rodomas pradžios ekranas.

- ▶ Pakiškite indą po dvigubu piltuvėliu.
  - ▶ Palieskite „P“.
  - ▶ „Priežiūros būseną“ („Maintenance status“)
  - ▶ Palieskite „Priežiūros programos“.
  - ▶ „Valymas“
  - ▶ Slinkite pirštu ekrane, kol centre bus parodyta „Skalavimas“.
  - ▶ Palieskite „Skalavimas“, kad įjungtumėte skalavimo programą.
  - ▶ „Praplaunama kavos aparato sistema“, „Praplaunama pieno sistema“, iš dvigubo piltuvėlio teka vanduo.
- Prasiplovimas sustoja automatiškai. GIGA vėl paruoštas naudoti.

### Automatinis pieno sistemos prasiplovimas

Praėjus **15 minučių** nuo tada, kai buvo ruoštas pienas, pieno sistema **automatiškai** praskalaujama. Todėl po pieno ruošimo visuomet padėkite indą po dvigubu dozatoriumi.

## Pieno sistemos valymas

Norint užtikrinti tinkamą pieno sistemos dvigubame piltuvėlyje veikimą, po pieno ruošimo ją reikia **kasdien** išvalyti.

### PERSPĖJIMAS

Naudojant netinkamas valymo priemones galima pažeisti aparatą ir (arba) vandenyje gali likti priemonių likučių.

- ▶ Naudokite tik originalius JURA priežiūros gaminius.

**i** JURA priemonių pieno sistemai valyti galima įsigyti specializuotose prekybos vietose.

**i** Norėdami išvalyti pieno sistemą, naudokite pridėtą indą.

**Pradinė sąlyga:** Rodomas pradžios ekranas. Ekране pasirodo pranešimas „Išvalykite pieno sistemą“.

- ▶ Palieskite **Clean the milk system (valyti pieno sistemą)**.
- ▶ Vėl palieskite **Clean the milk system (valyti pieno sistemą)**.
- ▶ Palieskite **„Pradėti“**.
- ▶ Vėl palieskite **„Pradėti“**.

**„Tirpalas sistemos valymui“ / „Prijunkite pieno žarnelę“**

- ▶ Atjunkite pieno žarnelę nuo pieno talpos.
- ▶ Į pieno sistemos valymo indą įpilkite vieną dozę pieno sistemos valiklio.

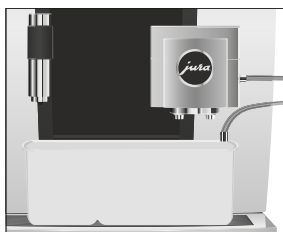
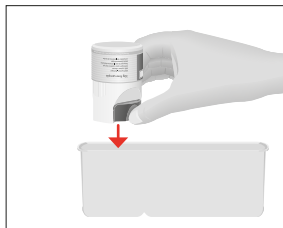

- ▶ Padėkite talpą po dvigubu piltuvėliu ir vėl prijunkite pieno žarnelę prie talpos.

**i** Norint tinkamai prijungti pieno žarnelę prie talpos, pieno žarnelė turi būti su jungtimi.

- ▶ Palieskite **„Toliau“**.

**„Vykdoma pieno sist. valymo programa“**, vyksta dvigubo piltuvėlio ir pieno žarnelės valymo procesas.

Procesas sustoja automatiškai. GIGA vėl paruoštas naudoti.

## Dvigubo piltuvėlio išardymas ir skalavimas

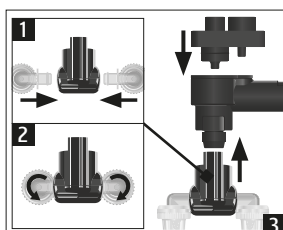
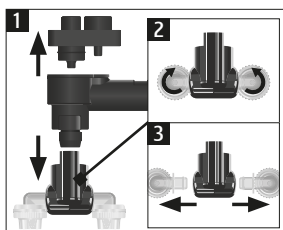
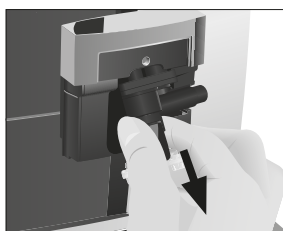
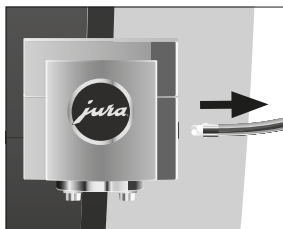

Dvigubą piltuvėlį, kad jis veiktų tinkamai ir būtų higieniškas, reikia išardyti ir išskalauti **kiekvieną dieną**, jei buvo ruošiamas pienas.

- ▶ Ištraukite pieno žarnelę ir kruopščiai praplaukite tekančiu vandeniu.

- ▶ Dvigubo piltuvėlio dangtelį patraukite į priekį ir nuimkite.

- ▶ Atjunkite pieno sistemą nuo dvigubo piltuvėlio.

- ▶ Išardykite pieno sistemą į atskiras dalis.

- ▶ Visas dalis praplaukite tekančiu vandeniu. Jei yra stipriai pridžiūvusių pieno likučių, pirmiausia atskiras dalis pamerkite į 250 ml vandens ir 1 kupino dangtelio JURA pieno sistemos valiklio tirpalą. Tada dalis kruopščiai išskalaukite.

- ▶ Iš naujo surinkite pieno sistemą.

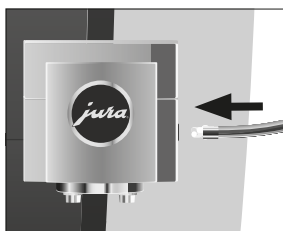
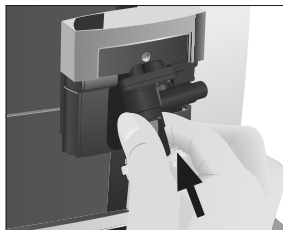

► Įstatykite surinktas dalis į dvigubą piltuvėlį ir paspauskite, kad užsifikuotų.

► Uždėkite dvigubo piltuvėlio dangtelį.

► Prijunkite pieno žarnelę prie dvigubo piltuvėlio.

## Filtro įdėjimas / keitimas

Jei naudojate filtro kasetę „CLARIS Pro Smart“, GIGA nukalkinimo atlikti nereikia.

- i** Vandens filtrui nustojus veikti (priklausomai nuo vandens kietumo nustatymo), kavos aparato GIGA ekrane pasirodo pranešimas, jog reikia keisti filtrą.
- i** Filtro kasečių „CLARIS Pro Smart“ galima įsigyti iš specializuotų parduotuvų.

**Pradinė sąlyga:** Rodomas pradžios ekranas. Rodoma „Pakeisti filtrą“ (jei jį jau naudojate).

- Išimkite ir ištuštinkite vandens talpą.
- Atidarykite filtro laikiklį ir išimkite **seną** filtro kasetę „CLARIS Pro Smart“.



- ▶ Į vandens talpą įdėkite **naują** filtro kasetę „CLARIS Pro Smart“, šiek tiek paspausdami.
- ▶ Uždarykite filtro laikiklį. Tinkamai įstačius pasigirsta spragtelėjimas.
- ▶ Į vandens talpą pripilkite šviežio, šalto vandens ir talpą įstatykite į vietą.

**i** Kavos aparatas automatiškai užfiksuoja įstatytą / pakeistą vandens filtrą.

„Naudoti filtrą“ / „Išsaugota“

„Praplaunamas vandens filtras“, filtras praplaunamas. Vanduo teka tiesiai į nulašėjimo padėklą.

„Ištuštinkite nulašėjimo padėklą“

- ▶ Ištuštinkite nulašėjimo padėklą ir kavos tirščių talpą, įstatykite juos atgal į aparatą.
- Rodomas pradžios ekranas. GIGA vėl paruoštas naudoti.

## Aparato valymas

Paruošus 180 porcijų gėrimų arba po 80 skalavimo ciklų kavos aparato GIGA ekrane pasirodo pranešimas, jog laikas valyti aparatą.

### PERSPĖJIMAS

Naudojant netinkamas valymo priemones galima pažeisti aparatą ir (arba) vandenyje gali likti priemonių likučių.

- ▶ Naudokite tik originalius JURA priežiūros gaminius.

**i** Valymo procesas trunka apie 20 minučių.

**i** Nenutraukite valymo proceso, nes gali suprastėti valymo kokybė.

**i** JURA valymo tablečių galima įsigyti specializuotose prekybos vietose.

**Pradinė sąlyga:** Rodomas pradžios ekranas. Ekrane pasirodo pranešimas „Valymo programa“ .

- ▶ Palieskite „Valymo programa“.
- ▶ Palieskite „Valymas“
- ▶ Palieskite „Valyti“.
- ▶ Palieskite „Pradėti“.
- ▶ Vėl palieskite „Pradėti“.
- ▶ „Ištuštinkite kavos tirščių talpą“

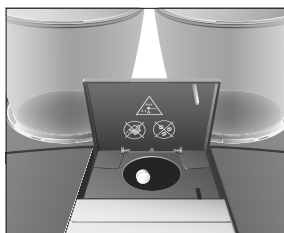

- ▶ Ištuštinkite nulašėjimo padėklą ir kavos tirščių talpą, įstatykite juos atgal į aparatą.

„Paspausti valdymo ratuką“ (Press the Rotary Switch)

- ▶ Pakiškite indą po dvigubu piltuvėliu.
- ▶ Paspauskite valdymo ratuką.  
„Vykdoma aparato valymo programa“, iš dvigubo piltuvėlio teka vanduo.  
Procesas pertraukiamas, parodoma „Įdėkite valymo tabletes“.
- ▶ Atidarykite talpą maltai kavai.

- ▶ Įdėkite JURA valymo tabletes į piltuvėlį.

- ▶ Uždarykite piltuvėlio dangtį.

„Paspausti valdymo ratuką“ (Press the Rotary Switch)

- ▶ Paspauskite valdymo ratuką.  
„Vykdoma aparato valymo programa“, iš dvigubo piltuvėlio teka vanduo.

Procesas sustoja automatiškai.

„Ištuštinkite kavos tirščių talpą“

- ▶ Ištuštinkite nulašėjimo padėklą ir kavos tirščių talpą, įstatykite juos atgal į aparatą.

Dabar valymas baigtas. Rodomas pradžios ekranas.

## Kalkių iš aparato šalinimas

Ilgainiui kavos aparato GIGA dalyse susikaupia kalkių nuosėdų. Kavos aparato ekrane automatiškai pasirodo pranešimas, kada laikas jas pašalinti. Kalkių nuosėdų susikaupimo laipsnis priklauso nuo vandens kietumo.

- ▶ **i** Jei naudojate filtro kasetę „CLARIS Pro Smart“, nebūsite raginami pašalinti kalkių nuosėdas.

### ⚠ DĖMESIO

Ant odos ar į akis patekusios nuovirų šalinimo priemonės gali sudirginti.

- ▶ Venkite patekimo ant odos ar į akis.
- ▶ Jei taip nutiktų, nuplaukite švariu vandeniu. Jei kalkių nuosėdų šalinimo priemonės patektų į akis, kreipkitės į gydytoją.

### PERSPĖJIMAS

Naudojant netinkamas nuovirų šalinimo priemones galima pažeisti aparatą ir (arba) vandenyje gali likti priemonių likučių.

- ▶ Naudokite tik originalius JURA priežiūros gaminius.

**PERSPĖJIMAS**

Pertraukus nuovirų šalinimo procesą galima sugadinti aparatą.

- ▶ Leiskite nukalkinimo programai veikti iki galo.

**PERSPĖJIMAS**

Jei nuovirų šalinimo priemonės patektų ant lengvai pažeidžiamų paviršių (pvz., marmuro), žala gali būti nepataisoma.

- ▶ Jei jos užtikštų, nedelsdami nuvalykite.

**i** Kalkių nuosėdų šalinimo procesas trunka apie 45 minutes.

**i** JURA kalkių nuosėdų šalinimo tablečių galima įsigyti specializuotose prekybos vietose.

**Pradinė sąlyga:** Rodomas pradžios ekranas. Ekrane pasirodo pranešimas „Atlikite nukalkinimo prog.“.

- ▶ Palieskite laukelį su pranešimu „Atlikite nukalkinimo prog.“.

„Nukalkinimo programa“

- ▶ Palieskite „Nukalkinimo programa“.

- ▶ Palieskite „Pradėti“.

- ▶ Vėl palieskite „Pradėti“.

„Ištuštinkite nulašėjimo padėklą“

- ▶ Ištuštinkite nulašėjimo padėklą ir kavos tirščių talpą, įstatykite juos atgal į aparatą.

„Supilkite nukalkinimo tirpalą“

- ▶ Išimkite ir ištuštinkite vandens talpą.

- ▶ 4 JURA nukalkinimo tabletes visiškai ištirpinkite inde, į kurį įpilta 800 ml vandens. Tai gali trukti kelias minutes.

- ▶ Supilkite tirpalą į **tuščią** vandens talpą ir įstatykite jį į kavos aparatą.

„Paspausiti valdymo ratuką“ (Press the Rotary Switch)

- ▶ Pakeiskite vieną indą po dvigubu piltuvėliu, o kitą – po karšto vandens piltuvėliu.

- ▶ Paspauskite valdymo ratuką.

„Iš aparato šalinamos kalkės“ (Machine is being descaled), vanduo pakartotinai teka iš karšto vandens piltuvėlio tiesiai į lašėjimo padėklą.

Procesas pertraukiamas, parodoma „Ištuštinkite nulašėjimo padėklą“ (Empty drip tray).

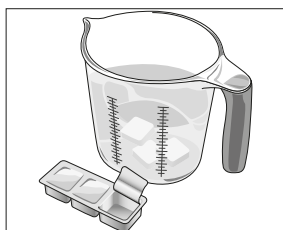

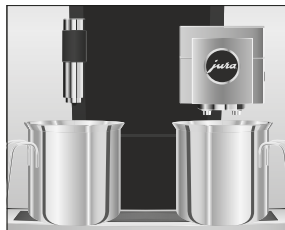

- ▶ Ištuštinkite nulašėjimo padėklą ir kavos tirščių talpą, įstatykite juos atgal į aparatą.

„Pripildykite vandens talpą“

- ▶ Ištuštinkite indus ir vėl padėkite juos po dvigubu piltuvėliu ir karšto vandens piltuvėliu.
- ▶ Išimkite vandens talpą ir kruopščiai išskalaukite.
- ▶ Į vandens talpą pripilkite šviežio, šalto vandens ir talpą įstatykite į vietą.

„Paspausti valdymo ratuką“ (Press the Rotary Switch)

- ▶ Paspauskite valdymo ratuką.

„Vykdoma nukalkinimo programa“ (Machine is being descaled), tęsiamas kalkių nuosėdų šalinimo procesas. Vanduo teka tiesiai į nulašėjimo padėklą, jis periodiškai išteka iš karšto vandens snapelio ir dvigubo piltuvėlio.

„Ištuštinkite nulašėjimo padėklą“

- ▶ Ištuštinkite nulašėjimo padėklą ir kavos tirščių talpą, įstatykite juos atgal į aparatą.

Dabar nukalkinimo procesas baigtas. Rodomas pradžios ekranas.

- i** Jei nuovirų šalinimo procesas netikėtai sustoja, kruopščiai išskalaukite vandens talpą.

## Kavos pupelių talpos valymas

Kavos pupelės gali būti pasidengusios plona riebalų plėvele, kuri ištepa pupelių talpos sienelės. Šie pėdsakai gali pabloginti kavos skonį. Todėl periodiškai išvalykite kavos pupelių talpą.

- ▶ Paspauskite įjungimo / išjungimo mygtuką  ir įjunkite GIGA.
- ▶ Maitinimo jungikliu išjunkite kavos aparatą.
- ▶ Atidarykite priežiūros dangtelį galinėje aparato dalyje spustelėję JURA logotipą.
- ▶ Iki galo pastumkite raudoną slankųjį skląstį, kad atidarytumėte kavos pupelių talpą.

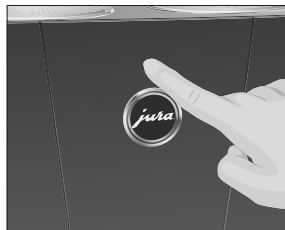





- ▶ Pasukite mėlyną užraktą į išorę.
- ▶ Išimkite kavos pupelių talpą.
- ▶ Nuimkite aromato išsaugojimo dangtelį.
- ▶ Ištuštinkite kavos pupelių talpą.
- ▶ Išvalykite pupelių talpą minkšta, sausa šluoste.
- ▶ Įstatykite kavos pupelių talpą.

- ▶ Pasukite mėlyną užraktą į vidų.
- ▶ Iki galo patraukite raudoną slankųjį skląstį.
- ▶ Vėl įstatykite priežiūros dangtelį spustelėdami virš JURA logotipo. Tinkamai įstačius pasigirsta spragtelėjimas.
- ▶ Į pupelių rezervuarą pripilkite kavos pupelių ir uždarykite aromato išsaugojimo dangtelį.

## Kalkių šalinimas iš vandens talpos

Vandens talpoje gali susidaryti kalkių nuosėdų. Siekdami užtikrinti, kad aparatas veiktų tinkamai, periodiškai šalinkite kalkių nuosėdas iš vandens talpos.

- ▶ Išimkite vandens talpą.
- ▶ Jei naudojate filtro kasetę „CLARIS Pro Smart“, išimkite ją.
- ▶ Pripilkite pilną vandens talpą ir joje ištirpinkite 3 JURA nukalkinimo tabletes.
- ▶ Palaikykite vandens talpą su nukalkinimo tirpalu kelias valandas (pavyzdžiui, per naktį).
- ▶ Ištuštinkite vandens talpą ir kruopščiai išskalaukite.
- ▶ Jei naudojate vandens filtrą „CLARIS Pro Smart“, įdėkite jį atgal.
- ▶ Į vandens talpą pripilkite šviežio, šalto vandens ir talpą įstatykite į vietą.

## 6 Pranešimai ekrane

Pranešimas	Priežastis / pasekmė	Veiksmai
„Pripildykite vandens talpą“	Tuščia vandens talpa. Negalite ruošti jokių gėrimų.	► Pripildykite vandens talpą (žr. 3 skyrių „Kasdienis naudojimas – vandens talpos pripildymas“).
„Ištuštinkite kavos tirščių talpą“ / „Ištuštinkite nulašėjimo padėklą“	Kavos tirščių talpa pilna. / Nulašėjimo padėklas pilnas. Negalite ruošti jokių gėrimų.	► Ištuštinkite kavos tirščių talpą ir nulašėjimo padėklą (žr. 3 skyrių „Kasdienis naudojimas – kasdienė priežiūra“).
„Uždarykite priekinį dangtį“	Kavos tirščių talpa atvira. Negalite ruošti jokių gėrimų.	► Uždarykite dangtį.
„Nėra nulašėjimo padėklo“	Netinkamai įdėtas nulašėjimo padėklas arba jo nėra. Negalite ruošti jokių gėrimų.	► Įdėkite nulašėjimo padėklą.
„Pripildykite pupelių talpą“ / „Pripildykite pupelių talpą“	Viena iš pupelių talpų yra tuščia. Negalėsite paruošti specialių kavos gėrimų, kuriems reikalingos kavos pupelės iš šios talpos. Galėsite paruošti karštą vandenį ir pieną.	► Pripildykite pupelių talpą (žr. 1 skyrių „Paruošimas ir naudojimas pirmą kartą – pupelių talpos pripildymas“).
„Pieno sistemos valymas“	Kavos aparato GIGA ekrane pasirodo pranešimas, jog reikia valyti pieno sistemą.	► Išvalykite pieno sistemą (žr. 5 skyrių „Priežiūra – pieno sistemos valymas“).
„Pakeiskite filtrą“ („Change the filter“)	Filtro kasetė neveikia. Kavos aparato GIGA ekrane pasirodo pranešimas, jog reikia keisti vandens filtrą.	► Pakeiskite vandens filtrą „CLARIS Smart“ (žr. 5 skyrių „Priežiūra – Filtro įdėjimas / keitimas“).
„Valyti aparatą“	Kavos aparato GIGA ekrane pasirodo pranešimas, jog reikia jį išvalyti.	► Atlikite valymą (žr. 5 skyrių „Priežiūra – Aparato valymas“).
„Atlikite nukalkinimo prog.“	Kavos aparato GIGA ekrane pasirodo pranešimas, jog reikia pašalinti kalkių nuosėdas iš kavos aparato.	► Pašalinkite kalkių nuosėdas (žr. 5 skyrių „Priežiūra – Kavos aparato nukalkinimas“).
„Per mažai maltos kavos“ (Not enough ground coffee)	Aparate yra per mažai maltos kavos, todėl kavos aparatas GIGA neveikia.	► Kai norėsite paruošti gėrimą, įpilkite daugiau maltos kavos (žr. 2 skyrių „Paruošimas – Malta kava“).
„Priežiūros dangtelis neįstatytas“	Priežiūros dangtelis aparato galinėje pusėje neįstatytas. Negalite ruošti jokių gėrimų.	► Įstatykite priežiūros dangtelį.

## 7 Trikčių šalinimas

Problema	Priežastis / pasekmė	Veiksmai
Plakant pieną susidaro mažai putų arba pienas purškiamas pro dvigubą piltuvėlį.	Dvigubas piltuvėlis yra nešvarus.	<ul style="list-style-type: none"> <li>▶ Išvalykite dvigubo išleidimo vamzdelio pieno sistemą (žr. 5 skyrių „Priežiūra – pieno sistemos valymas“).</li> <li>▶ Išardykite ir išskalaukite dvigubą piltuvėlį (žr. 5 skyrių „Priežiūra – Dvigubo piltuvėlio išardymas ir skalavimas“).</li> </ul>
	Nustatyta per aukšta pieno ir pieno putos temperatūra.	▶ Nustatykite žemesnę gėrimui naudojamą pieno ir pieno putos temperatūrą.
Ruošiama kava tik laša.	Per smulkiai sumaltos kavos pupelės arba malta kava, todėl kemšasi sistema. Gali būti netinkamai nustatytas vandens kietumas.	<ul style="list-style-type: none"> <li>▶ Nustatykite rupesnę malimą arba naudokite rupiau maltą kavą (žr. 4 skyrių „Nuolatiniai nustatymai programavimo režime – Malimo rupumo nustatymas“).</li> <li>▶ Atlikite nukalkinimo programą (žr. 5 skyrių „Priežiūra – kavos aparato nukalkinimas“).</li> </ul>
<b>Nerodomas pranešimas „Pripildyti kavos pupelių talpa“, nors talpa yra tuščia.</b>	Susitęsęs kavos pupelių talpos stebėjimo monitorius.	▶ Išvalykite pupelių talpą (žr. 5 skyrių „Priežiūra – kavos pupelių talpos valymas“).
Ruošimas sustoja, ekrane trumpai pasirodo pranešimas „Pripildyti kavos pupelių talpą“, nors ji yra pripildyta.	Kavos pupelių slankiusis skląstis neištrauktas arba neištrauktas iki galo.	▶ Atidarykite priežiūros dangtelį aparato galinėje pusėje ir iki galo ištraukite slankiųjų skląstį (žr. 5 skyrių „Priežiūra – kavos pupelių talpos valymas“).
<b>Nerodomas pranešimas „Pripildyti vandens talpą“ (Fill water tank), nors vandens talpa yra tuščia.</b>	Vandens talpoje yra daug kalkių nuosėdų.	▶ Pašalinkite kalkių nuosėdas iš vandens talpos (žr. 5 skyrių „Priežiūra – vandens talpos nukalkinimas“).

Problema	Priežastis / pasekmė	Veiksmai
„Ištuštinkite nulašėjimo padėklą“ pranešimas rodomas nuolatos.	Metaliniai nulašėjimo padėklo kontaktai nešvarūs arba šlapi.	► Nuvalykite ir nusauskite metalinius kontaktus esančius nulašėjimo padėklo galinėje pusėje.
Ekrane rodomas užrašas „2 klaida“ arba „5 klaida“.	Jei aparatas ilgai buvo šaltyje, dėl saugumo kaitinimas gali būti išjungtas.	► Leiskite aparatui sušilti kambario temperatūroje.
Rodomi kiti pranešimai su nuoroda „Klaida“.	–	► Išjunkite kavos aparatą GIGA įjungimo / išjungimo mygtuku  . Kreipkitės į savo šalies klientų aptarnavimo centrą (žr. 11 skyrių „JURA kontaktiniai duomenys ir teisinė informacija“).

**i** Jei negalite išspręsti problemos, kreipkitės į savo šalies klientų aptarnavimo skyrių (žr. 11 skyrių „JURA kontaktiniai duomenys / teisinė informacija“).

## 8 Transportavimas ir utilizavimas laikantis aplinkosaugos reikalavimų

### Transportavimas ir vandens sistemos ištuštinimas



Išsaugokite kavos aparato GIGA pakuotę. Ji pravers transportuojant prietaisą.

Norint tinkamai apsaugoti kavos aparatą GIGA nuo šalčio transportavimo metu, sistemą reikia ištuštinti.

**Pradinė sąlyga:** rodomas pradžios ekranas.

- ▶ Atjunkite pieno vamzdelį nuo dvigubo piltuvėlio.
  - ▶ Pakiškite vieną indą po dvigubu piltuvėliu, o kitą – po karšto vandens piltuvėliu.
  - ▶ Palieskite „P“.
  - ▶ „Priežiūros būseną“ („Maintenance status“)
  - ▶ Sukite valdymo ratuką, kol ekrane pasirodys užrašas „Aparato nustatymai“.
  - ▶ Paspauskite valdymo ratuką.
  - ▶ „Aparato nustatymai“
  - ▶ Slinkite pirštu per ekraną, kol centre pasirodys užrašas „Ištuštinti vandens sistemą“.
  - ▶ Palieskite „Ištuštinti vandens sistemą“.
  - ▶ „Ištuštinti vandens sistemą“ / „Išimkite vandens talpą“.
  - ▶ Išimkite ir ištuštinkite vandens talpą.
  - ▶ „Paspausti valdymo ratuką“ (Press the Rotary Switch)
  - ▶ Paspauskite valdymo ratuką.
- Garas iš dvigubo piltuvėlio tiekiamas tol, kol ištuštinama vandens sistema.
- Kavos aparatas GIGA išsijungia.

### Utilizavimas

Seną aparatą išmeskite nekenkdami aplinkai.



Senuose prietaisuose yra vertingų perdirbamų medžiagų, kurias galima perdirbti. Todėl nebetinkamus naudoti prietaisus utilizuokite naudodamiesi atitinkamomis surinkimo sistemomis.

## 9 Techniniai duomenys

Įtampa	220–240 V ~, 50 Hz
Galia	2700 W
Sukeliamas triukšmas	$L_p \leq 70$ dB (A)
Aplinkos sąlygos	Maksimali drėgmė: 80% Aplinkos temperatūra 10–35 °C
Atitikties ženklas	<b>CE</b>
Energijos sąnaudos „Energijos taupymas“ / „1“	~ 9 Wh
Energijos sąnaudos „Energijos taupymas“ / „0“	~ 25 Wh
Vandens siurblio slėgis	15 bar (statinis, maks.)
Vandens talpa	5 l
Kavos pupelių talpa	2 × 650 g
Maltos kavos talpa	daugiausia 40 porcijų
Laido ilgis	apie 1,1 m
Svoris	apie 19,0 kg
Matmenys (P × A × G)	37 × 56,5 × 49,7 cm
„CLARIS Pro Smart“ filtras (RFID technologija)	13,56 MHz dažnių juosta Maks. perdavimo galia < 1 mW
„JURA Smart Connect“ jungtis („Bluetooth“)	2,4 GHz dažnių juosta Maks. perdavimo galia < 1 mW

Informacija testuotojams (pakartokite testą pagal DIN VDE 0701-0702): Centrinis įžeminimo taškas (CGP) yra po laikymo skyriaus dangčiu.

## 10 Rodyklė

### A

- Adresai 60
- Aromatą išsaugantis dangtelis
  - Kavos pupelių talpa su aromataž išsaugančiu dangčiu 4
- Atitikties deklaracija 60
- Automatinis įsijungimas
  - Laikmatis 34
- Automatinis išsijungimas 32
  - Laikmatis 34

### B

- Belaidis ryšys 9, 14, 17, 44, 54
- „Bluetooth“ 54

### C

- Caffè Barista 21
- Caffè latte 20
- Cappuccino 20
- Centrinis įžeminimo taškas
  - Techniniai duomenys 54
- Cirkuliuojančio vandens kiekis 21

### D

- Dangtis
  - Laikymo skyrius 4
  - Priežiūros dangtelis 5
  - Vandens talpa 4
- Data 33
- Du gėrimai 20
- Dviguba gėrimo porcija 20
- Dvigubas piltuvėlis
  - Išardymas ir valymas 43
  - Reguliuojamo aukščio dvigubas piltuvėlis 4

### E

- Ekranas
  - Jutiklinis ekranas 5, 12
- Ekranų šviesumas 39
- Energijos taupymo režimas 36
- ES atitikties deklaracija 60
- „Espresso“ 20
  - Dvi porcijos „espresso“ 20
- Espresso macchiato 20

### F

- Fiksavimo įtaisas 5
- Filtrai
  - Įdėjimas 44
  - Keitimas 44
- Flat white 20

### G

- gamykliniai nustatymai
  - Gamyklinių nustatymų atkūrimas 39
- Gėrimų nustatymų valdymas 30
- Gėrimų ruošimas 18, 20
  - Caffè latte 20
  - Cappuccino 20
  - Dvi porcijos „espresso“ 20
  - Dvi porcijos kavos 20
  - Dvi porcijos „ristretto“ 20
  - Dvi specialios kavos porcijos 20
  - „Espresso“ 20
  - Espresso macchiato 20
  - Flat white 20
  - Gėrimų pasirinkimas 18
  - Juoda kava 20
  - Juodoji arbata 24
  - Karštas vanduo 24
  - Latte macchiato 20
  - Lungo Barista 21
  - Malta kava 21
  - Mygtuko spustelėjimu 18
  - Puodelis kavos 20
  - „Ristretto“ 20
  - Žalioji arbata 24
- Gėrimų ruošimo nustatymai 29
  - Reguliavimas 30
- Gėrimų slinkties juosta 18

### I

- Įjungimas 25
  - Laikmatis 34
- Informacijos peržiūra 40
- Internetas 12
- Įsijungimo laikas 34
- Išjungimas 27
  - Laikmatis 34

## 10 Rodyklė

### Išjungti

- Ekrano pranešimai 37
- Gėrimų ruošimo nustatymai 37
- Gėrimų slinkties juosta 37
- Vienkartiniai nustatymai 37

### Išsijungimas

- Automatinis išsijungimas 32

### Išsijungimo laikas 34

## J

### Juoda kava 20

- Dvi porcijos kavos 20

### Juodoji arbata 24

### JURA

- Internetas 12
- Kontaktiniai duomenys 60
- Jutiklinis ekranas 5, 12

## K

### Kalba 38

### Kalkių nuosėdų šalinimas

- Kavos aparatas 46
- Vandens talpa 49

### Kapučinatoriaus valymas

- Pieno sistemos valymas 42

### Karštas vanduo 24

### Karšto vandens piltuvėlis

- Reguliuojamo aukščio karšto vandens piltuvėlis 4

### Kasdienė priežiūra 26

### Kavos aparatas

- Ijungimas 25
- Išjungimas 27
- Kalkių nuosėdų šalinimas 46
- Kasdienė priežiūra 26
- Nustatymas 13
- Praplovimas 41
- Reguliarūs priežiūros darbai 26
- Valymas 45

### Kavos tirščių talpa 4

### Klaidos

- Trikčių šalinimas 51
- Klientų aptarnavimo skyrius 60
- Kontaktiniai duomenys 60

## L

### Laikas 33

### Laikmatis 34

### Laiko formatas

- Programavimo režimas 35

### Lašėjimo padėklo įdėklas 4

### Latte macchiato 20

## M

### Maitinimo jungiklis 4

### Maitinimo laidas 4

### Malimo tolygumas

- Malimo rupumo nustatymas 32

### Malta kava 21

- Maltos kavos matavimo šaukštelis 4

### Maltos kavos matavimo šaukštelis 4

### Malūnėlis

- Ijungiamas malimo rupumo pasirinkimas 22

- Malimo rupumo nustatymas 32

### Mygtukas

- Ijungimo / išjungimo mygtukas 5

## N

### Naudojimas pirmą kartą 14

### Naudojimas, pirmą kartą 14

### Nulašėjimo padėklas 4

- Įdėklas 4

### Nuolatiniai nustatymai programavimo režimu 28

### Nustatymai

- Nuolatiniai nustatymai programavimo režimu 28

### Nustatymas

- Kavos aparato pastatymas 13

## P

### Pagrindinis puslapis 12

### Paruošimo parinktys 18

### Pasirinkimas valdymo ratuku 18

### Pienas

- Pieno tiekimo prijungimas 16

### Pieno sistema

- Valymas 42

### Pieno sistemos prasplovimas 41

### Pildymas

- Pupelių talpa 13
- Vandens talpa 25

### Piltuvėlis

- Maltos kavos piltuvėlis 4
- Reguliuojamo aukščio dvigubas piltuvėlis 4
- Reguliuojamo aukščio karšto vandens piltuvėlis 4

### Pranešimai, ekranas 50



- Pranešimai ekrane 50
  - Praplovimas
    - Kavos aparatas 41
  - Priedo susiejimas su aparatu 17
  - Priežiūra 41
    - Kasdienė priežiūra 26
    - Reguliarūs priežiūros darbai 26
  - Priežiūros dangtelis 5
  - Problemos
    - Trikčių šalinimas 51
  - Programavimo režimas 28
    - Automatinis išsijungimas 32
    - Ekranų šviesumas 39
    - Energijos taupymo režimas 36
    - Funkcijų pasyvinimas 37
    - Gamyklinių nustatymų atkūrimas 39
    - Gėrimų ruošimo nustatymai 29
    - Informacijos peržiūra 40
    - Kalba 38
    - Laikas ir data 33
    - Laikmatis 34
    - Malimo rupumo nustatymas 32
    - Vandens kiekio matavimo vienetai / laiko formatai 35
    - Vandens kietumo nustatymas 35
  - Puodelio padėklo grotelės 4
  - Puodelis kavos 20
  - Pupelės „à la carte“
    - Ijungiamas malimo rupumo pasirinkimas 22
  - Pupelių talpa
    - Kavos pupelių talpa su aromatai išsaugančiu dangčiu 4
    - Pildymas 13
  - Pupelių talpa
    - Valymas 48
- R**
- Reguliarūs priežiūros darbai 26
  - RFID 54
  - „Ristretto“ 20
    - Dvi porcijos „ristretto“ 20
- S**
- Sauga 6
  - Saugos informacija 6
- Simbolių aprašymas 3
  - „Smart Connect“ 5, 17
  - Stumdomas 5
  - Sukamasis jungiklis 12
  - Svetainė 12
- T**
- Tarnybinis lizdas 5
  - Techniniai duomenys 54
  - Tel. 60
  - Tiesioginė linija 60
  - Tinkamas naudojimas 6
  - Tirpi kava
    - Malta kava 21
  - Transportavimas 53
  - Trikčių šalinimas 51
- U**
- Utilizavimas 53
- V**
- Valdymo ratukas 5
  - Valymas
    - Kavos aparatas 45
    - Pupelių talpa 48
  - Vandens filtras „CLARIS Pro Smart“
    - Įdėjimas 44
    - Keitimas 44
  - Vandens kiekio matavimo vienetai
    - Programavimo režimas 35
  - Vandens kietumas
    - Vandens kietumo nustatymas 13, 35
  - Vandens sistemos tuštinimas 53
  - Vandens talpa 4
    - Kalkių nuosėdų šalinimas 49
    - Pildymas 25
  - Ventiliacijos angos 4
    - Ventiliacijos angos 4
- Z**
- Žalioji arbata 24





## 11 JURA kontaktiniai duomenys / teisinė informacija

### Jūsų JURA techninės priežiūros partneris

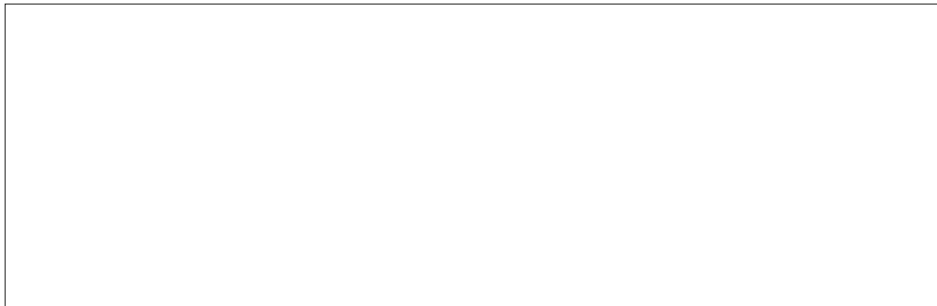

JURA Elektroapparate AG  
 Kaffeeweltstrasse 10  
 CH-4626 Niederbuchsiten  
 Tel. +41 (0)62 38 98 233  
 jura.com

- Direktyvos** Aparatas atitinka toliau nurodytas direktyvas:
- 2006/42/EB – Mašinų direktyva
  - 2014/30/ES – Elektromagnetinis suderinamumas
  - Ekologinio projektavimo direktyva (2009/125/EB)
  - Pavojingų medžiagų naudojimo apribojimo direktyva (2011/65/ES)
  - Radijo ryšio įrangos direktyva (2014/53/ES)

Išsami GIGA kavos aparato ES atitikties deklaracija pateikiama puslapyje [jura.com/conformity](http://jura.com/conformity).

- Techniniai pakeitimai** Mes pasiliegame teisę keisti techninę informaciją. Naudojimo instrukcijoje schemos pateiktos tik kaip iliustracijos ir neatitinka tikrųjų aparato spalvų. Kai kurios techninės jūsų kavos aparato GIGA detalės gali skirtis.

- Atsiliepimai** Jūsų nuomonė mums svarbi! Ją galite pateikti naudodamiesi kontaktiniais duomenimis, nurodytais interneto svetainėje [jura.com](http://jura.com).

- Autorių teisė** Naudojimo instrukcijoje pateikta informacija saugoma autorių teisės. Šios naudojimo instrukcijos negalima kopijuoti ar versti į kitą kalbą negavus rašytinio „JURA Elektroapparate AG“ sutikimo.