

jura®



Manual de instruções IMPRESSA F8

A sua IMPRESSA F8

Elementos de comando	4
Indicações importantes	6
Utilização conforme a finalidade.....	6
Para a sua segurança	6
1 Preparação e colocação em funcionamento	10
JURA na Internet	10
Instalar o aparelho	10
Encher o depósito de grãos.....	10
Primeira colocação em funcionamento	10
Medir a dureza da água	14
Conectar o tubo do leite.....	14
Encher o depósito de água.....	15
2 Preparação	16
Possibilidades de preparação.....	16
Ristretto, expresso e café	17
Dois Ristrettos, dois expressos e dois cafés	18
Latte macchiato, Cappuccino.....	18
Espuma de leite	19
Café moído.....	20
Adaptar permanentemente a quantidade de água ao tamanho da chávena.....	21
Ajustar o moinho	22
Água quente.....	23
3 Funcionamento diário	24
Ligar	24
Manutenção diária	24
Desligar	25
4 Ajustes permanentes no modo de programação	26
Ajustes de produto.....	27
Adaptar os ajustes de produto	28
Substituir os produtos no ecrã inicial	29
Renomear produtos.....	30
Desligar automático	31
Modo de poupança de energia	31
Ajustes de manutenção	32
Ajustar a dureza da água	33
Ajustes do visor	33
Unidade de medida da quantidade de água	34
Repor os ajustes para os ajustes de fábrica	34
Língua.....	35
Consultar informações.....	35

5	Manutenção	37
	Lavar o aparelho.....	37
	Lavar o bocal de espuma fina.....	38
	Limpar o bocal de espuma fina.....	38
	Desmontar e lavar o bocal de espuma fina.....	39
	Colocar e ativar o filtro.....	40
	Mudar o filtro.....	41
	Limpar o aparelho.....	43
	Descalcificar o aparelho.....	44
	Limpar o depósito de grãos.....	46
	Descalcificar o depósito de água.....	47
6	Mensagens no visor	48
7	Eliminação de falhas	49
8	Transporte e eliminação ecológica	51
	Transportar / esvaziar o sistema.....	51
	Eliminação.....	51
9	Dados técnicos	52
10	Índice remissivo	53
11	Endereços da JURA / Notas legais	56

Descrição dos símbolos

Advertências

-  **ATENÇÃO** Cumpra sempre as informações assinaladas com CUIDADO ou ATENÇÃO e os respectivos pictogramas de aviso. O termo de advertência **ATENÇÃO** alerta para eventuais ferimentos graves e o termo de advertência **CUIDADO** alerta para eventuais ferimentos ligeiros.

CUIDADO **CUIDADO** alerta sobre comportamentos que podem causar danos na máquina.

Símbolos utilizados

 **Solicitação de ação.** Aqui o utilizador é solicitado a executar uma ação.

 **Notas** e sugestões para facilitar ainda mais o manuseamento da sua IMPRESSA.

“Espresso” **Indicação no visor**

Elementos de comando

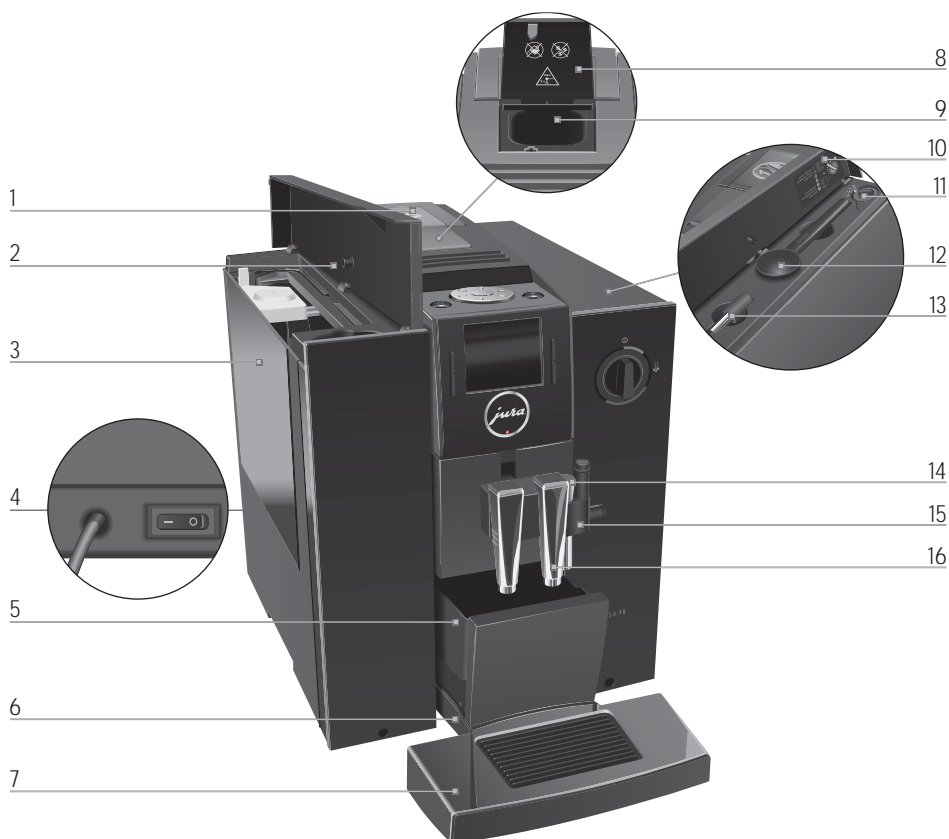

- | | | | |
|---|---|----|---|
| 1 | Depósito de grãos com tampa protetora do aroma | 9 | Funil de enchimento para café em pó |
| 2 | Tampa do depósito de água | 10 | Tampa do compartimento de arrumação |
| 3 | Depósito de água | 11 | Seletor do grau de moagem |
| 4 | Interruptor de alimentação e cabo de alimentação (traseira do aparelho) | 12 | Colher de dosagem para café moído |
| 5 | Depósito de borras de café | 13 | Bocal da água quente com altura ajustável |
| 6 | Bandeja de recolha de água | 14 | Connector System® para bocais substituíveis |
| 7 | Base para chávenas | 15 | Bocal de espuma fina |
| 8 | Tampa do funil de enchimento para café moído | 16 | Saída de café com altura ajustável |

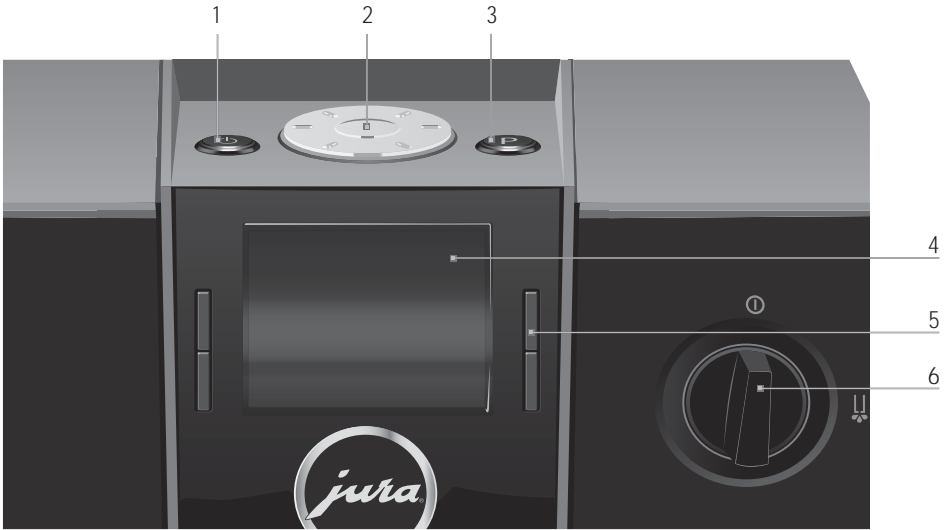

Parte superior do aparelho

- 1 Tecla Liga/Desliga
- 2 Rotary Switch
- 3 Tecla P (Programação)

Frente

- 4 Visor
- 5 Teclas multifunções (função das teclas dependente da respectiva indicação no visor)
- 6 Botão rotativo para a preparação de água quente e vapor

O Connector System® permite a utilização de vários bocais para Cappuccino. Os mesmos estão disponíveis em lojas especializadas.

Bocal de espuma fina pro

Bocal de espuma fina



Espuma de leite
Leite quente

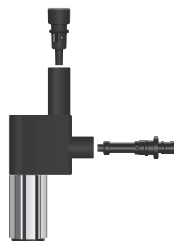

Espuma de leite

Indicações importantes

Utilização conforme a finalidade

O aparelho foi concebido e construído para o uso doméstico. Ele destina-se apenas à preparação de café e ao aquecimento de leite e água. Qualquer outra forma de utilização é considerada incorreta. A JURA Elektroapparate AG não assumirá qualquer responsabilidade pelas consequências de uma utilização não conforme à finalidade.

Antes da utilização do aparelho, leia e respeite este manual de instruções. O serviço coberto pela garantia é anulado em caso de danos ou falhas resultantes da não observância do manual de instruções. Mantenha este manual de instruções nas proximidades do aparelho e entregue-o ao utilizador seguinte.

Para a sua segurança

Leia atentamente e respeite as importantes instruções de segurança apresentadas a seguir.



Assim, evita o perigo de morte por choque elétrico:

- Nunca utilize um aparelho se este ou o seu cabo de alimentação apresentar danos.
- Em caso de sinais de danos, como por exemplo, cheiro a queimado, desligue o aparelho imediatamente da rede elétrica e entre em contacto com a assistência da JURA.
- Se o cabo de alimentação deste aparelho estiver danificado, o mesmo tem de ser reparado diretamente pela JURA ou num serviço de assistência técnica autorizado da JURA.
- Certifique-se de que a IMPRESSA e o cabo de alimentação não se encontram nas proximidades de superfícies quentes.

- Preste atenção para que o cabo de alimentação não seja prensado nem encostado a partes vivas.
- Nunca abra ou repare o aparelho por conta própria. Não realize alterações no aparelho que não estejam descritas neste manual de instruções. O aparelho contém peças condutoras de corrente elétrica. Se ele for aberto, isso representará perigo de morte. As reparações apenas devem ser executadas por serviços de assistência técnica autorizados da JURA e apenas devem ser utilizadas peças sobressalentes e acessórios originais.
- Para separar o aparelho da rede elétrica por completo e de forma segura, desligue a IMPRESSA com a tecla Liga/Desliga e depois no interruptor de alimentação. Só então retire a ficha da rede da tomada de eletricidade.

Perigo de queimaduras e escaldaduras em todas as saídas e no bocal de espuma fina:

- Instale o aparelho fora do alcance de crianças.
- Não toque em peças quentes. Utilize as pegas previstas para o efeito.
- Tenha atenção para que o respetivo bocal de espuma fina esteja corretamente montado e limpo. No caso de uma montagem incorreta ou de um entupimento, o bocal de espuma fina ou as peças do mesmo podem soltar-se.

Um aparelho danificado não é seguro e poderá ser causa de incêndio ou ferimentos. Para evitar danos e consequentes perigos de ferimentos e incêndio:

- Nunca deixe o cabo de ligação pendurado. O cabo de ligação poderá representar perigo de queda ou poderá ser danificado.

- Proteja a IMPRESSA contra elementos climáticos como chuva, geada e luz solar direta.
- Não mergulhe a IMPRESSA, o cabo de ligação e as peças de ligação em água.
- Não coloque a IMPRESSA ou as suas peças soltas na máquina de lavar loiça.
- Antes de efetuar operações de limpeza na IMPRESSA, desligue-a através do interruptor de corrente. Limpe a IMPRESSA sempre com um pano húmido, mas nunca molhado. Proteja-a contra salpicos de água permanentes.
- Conecte o aparelho apenas a uma tensão de rede, conforme indicado na placa de características. A placa de características está localizada no lado inferior da sua IMPRESSA. Para mais informações sobre os dados técnicos, consulte este manual de instruções (ver Capítulo 9 “Dados técnicos”).
- Ligue a IMPRESSA diretamente a uma tomada do local. Existe perigo de sobreaquecimento se forem utilizadas tomadas múltiplas ou cabos de extensão.
- Utilize apenas produtos de manutenção originais da JURA. Os produtos não recomendados especificamente pela JURA podem danificar a IMPRESSA.
- Não utilize grãos de café tratados com aditivos ou caramelizados.
- Encha o depósito de água exclusivamente com água limpa e fria.
- No caso de uma ausência prolongada, desligue o aparelho do interruptor de corrente.
- Os trabalhos de limpeza ou de manutenção não podem ser realizados por crianças sem a supervisão de uma pessoa responsável.

- Não permita que as crianças brinquem com o aparelho.
- Mantenha as crianças com idade inferior a oito anos afastadas do aparelho ou supervisione de perto os seus movimentos.
- As crianças com idade superior a oito anos só podem utilizar o aparelho sem supervisão se já tiverem sido suficientemente elucidadas sobre o manuseamento seguro do mesmo. As crianças devem ser capazes de reconhecer e compreender os possíveis perigos de uma utilização incorreta do aparelho.

As pessoas, incluindo crianças, que não estão aptas a utilizar o aparelho com segurança devido

- às suas faculdades físicas, sensoriais ou mentais ou
 - à sua inexperiência ou falta de conhecimento
- não devem utilizar o aparelho sem a supervisão ou orientação de uma pessoa responsável.

Segurança na utilização do cartucho do filtro CLARIS Blue:

- Guarde os cartuchos do filtro fora do alcance de crianças.
- Guarde os cartuchos do filtro num lugar seco na embalagem fechada.
- Proteja os cartuchos do filtro contra o calor e a luz solar direta.
- Não utilize cartuchos do filtro danificados.
- Não abra os cartuchos do filtro.

1 Preparação e colocação em funcionamento

JURA na Internet

Visite-nos na Internet. Na Homepage da JURA (www.jura.com), existe a possibilidade de descarregar um **manual breve** para o seu aparelho. Além disso, encontrará informações atualizadas e interessantes sobre a sua IMPRESSA e sobre o tema café.

Instalar o aparelho

Durante a instalação da sua IMPRESSA, respeite os seguintes pontos:

- Coloque a IMPRESSA numa superfície horizontal e resistente à água.
- Escolha um local no qual a sua IMPRESSA fique protegida contra sobreaquecimento. Tenha atenção para que as ranhuras de ventilação não fiquem cobertas.

Encher o depósito de grãos

CUIDADO

Os grãos de café tratados com aditivos (por exemplo, açúcar) e os cafés em pó ou secos por congelamento danificam o moinho.

- ▶ Encha o depósito de grãos apenas com grãos de café torrefactos sem tratamentos adicionais.

-
- ▶ Remova a tampa protetora do aroma.
 - ▶ Remova a sujidade e os corpos estranhos eventualmente existentes no depósito de grãos.
 - ▶ Coloque grãos de café no depósito de grãos e feche a tampa protetora do aroma.

Primeira colocação em funcionamento

Na primeira colocação em funcionamento poderá selecionar se pretende operar a sua IMPRESSA **com** ou **sem** cartucho do filtro CLARIS Blue. A partir de uma dureza da água de 10 °dH, recomendamos a utilização do cartucho do filtro. Se não souber qual a dureza da água utilizada, poderá medi-la primeiro (ver Capítulo 1 “Preparação e colocação em funcionamento – Medir a dureza da água”).

⚠ ATENÇÃO

Perigo de morte por choque elétrico se a máquina for utilizada com o cabo de ligação danificado.

- ▶ Nunca utilize um aparelho se este ou o seu cabo de ligação à corrente apresentar danos.

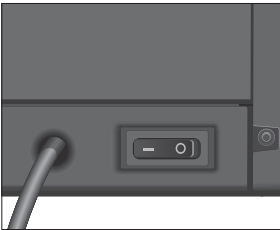

Pré-requisito: o depósito de grãos está cheio.

- ▶ Introduza a ficha de alimentação na tomada de alimentação.
- ▶ Ligue a IMPRESSA através do interruptor de alimentação localizado na traseira do aparelho.
- ▶ Pulse a tecla Liga/Desliga para ligar a IMPRESSA. São exibidos os idiomas que poderá selecionar.

i Para visualizar mais idiomas, pulse a tecla “>” (à direita, em baixo).

- ▶ Pulse a tecla do idioma pretendido, por exemplo “Português”.

O visor exibe “Guardada” por breves instantes para confirmar o ajuste.

“Funcionamento do filtro”

i Decida se pretende operar a sua IMPRESSA **com** ou **sem** cartucho do filtro CLARIS Blue.

Primeira colocação em funcionamento com ativação do cartucho do filtro

CUIDADO

O leite, a água mineral com gás e outros líquidos podem danificar o depósito de água ou o aparelho.

- ▶ Encha o depósito de água exclusivamente com água limpa e fria.

- ▶ Pulse a tecla “Ativo”.

- ▶ Pulse a tecla “Guardar”.

O visor exibe “Guardada” por breves instantes.

“Inserir o filtro”

- ▶ Remova o depósito de água e lave-o bem com água fria.

1 Preparação e colocação em funcionamento



- ▶ Abra o suporte do filtro e encaixe o cartucho do filtro no depósito de água, pressionando-o levemente.
- ▶ Feche o suporte do filtro. Ouvi-lo-á a encaixar.

i O filtro também deverá ser mudado após dois meses. Ajuste o período de tempo com a ajuda do disco de data existente no suporte do filtro do depósito de água.

- ▶ Encha o depósito de água com água limpa e fria e coloque-o novamente no aparelho.
- ▶ Pulse a tecla **“Continuar”**.
- ▶ Coloque um recipiente (mínimo 300 ml) por baixo do bocal de espuma fina e da saída de café.



- ▶ Abra o seletor na posição **⏪**.

“Filtro é lavado”, pelo bocal de espuma fina sai água.

i Poderá interromper a lavagem do filtro a qualquer altura. Para isso, feche o botão rotativo. Abra o botão rotativo para retomar a lavagem do filtro.

i A água pode apresentar uma leve alteração da cor. Isso não é prejudicial à saúde e não altera o sabor.

A lavagem do filtro para automaticamente após a circulação de aproximadamente 300 ml de água. O visor exibe **“Selector fechar”**.



- ▶ Feche o seletor na posição **⌚**.

“O sistema enche”, o sistema é enchido com água.

“Aparelho aquecendo”, o aparelho aquece.

“Aparelho lavando”, o sistema é lavado. A lavagem para automaticamente. O visor exibe **“Por favor, seleccionar”**. A sua IMPRESSA está pronta a funcionar.

i No visor são exibidos os produtos que pode preparar.

Primeira colocação em funcionamento sem ativação do cartucho do filtro

CUIDADO

O leite, a água mineral com gás e outros líquidos podem danificar o depósito de água ou o aparelho.

- ▶ Encha o depósito de água exclusivamente com água limpa e fria.

▶ Pulse a tecla “Inativo”.

▶ Pulse a tecla “Guardar”.

O visor exibe “Guardada” por breves instantes.
“Dureza da água”

i Se não souber qual a dureza da água utilizada, terá que a medir primeiro (ver Capítulo 1 “Preparação e colocação em funcionamento – Medir a dureza da água”).



▶ Rode o Rotary Switch, para alterar o ajuste da dureza da água, p.ex. para “25 °dH”.



▶ Pulse o Rotary Switch.

O visor exibe “Guardada” por breves instantes.
“Encher o depósito de água”

▶ Abra a tampa do depósito de água.

▶ Remova o depósito de água e lave-o bem com água fria.

▶ Encha o depósito de água com água limpa e fria e coloque-o novamente no aparelho.

“Selector abrir”



▶ Coloque um recipiente por baixo do bocal de espuma fina e da saída de café.



▶ Abra o seletor na posição .

“O sistema enche”, o sistema é enchido com água.

“Selector fechar”



1 Preparação e colocação em funcionamento

- ▶ Feche o seletor na posição ①.
“O sistema enche”, o sistema é enchido com água.
“Aparelho aquecendo”, o aparelho aquece.
“Aparelho lavando”, o sistema é lavado. A lavagem para automaticamente. O visor exibe “Por favor, seleccionar”. A sua IMPRESSA está pronta a funcionar.

i No visor são exibidos os produtos que pode preparar.

Medir a dureza da água

É possível medir a dureza da água com a tira de teste Aquadur® fornecida com a caixa original.

- ▶ Coloque a tira de teste brevemente por baixo de água corrente (1 segundo). Sacuda a tira para remover o excesso de água.
- ▶ Aguarde aproximadamente 1 minuto.
- ▶ Determine o grau de dureza da água com base na alteração da cor da tira de teste Aquadur® e na descrição contida na embalagem.

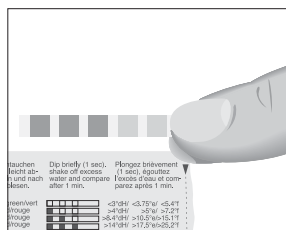

Conectar o tubo do leite

A sua IMPRESSA fornece uma espuma de leite fina, suavemente cremosa e de consistência persistente. O critério principal para espumar o leite é que este esteja a uma temperatura de 4–8 °C. Recomendamos, por isso, a utilização de um arrefecedor de leite ou de um reservatório térmico de leite.

- ▶ Remova a tampa protetora do bocal de espuma fina.

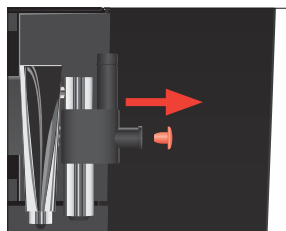

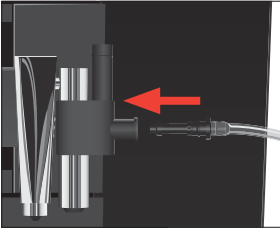

- ▶ Encaixe o tubo do leite no bocal de espuma fina. Para um reservatório de leite, utilize o tubo curto, para um pacote Tetrapak de leite, utilize o tubo comprido.
- ▶ Conecte a outra extremidade do tubo do leite a um reservatório de leite ou mergulhe-o num pacote Tetra Pak de leite.

Encher o depósito de água

CUIDADO



A manutenção diária do aparelho e a higiene aplicada no manuseamento com leite, café e água são decisivos para um resultado de café perfeito dentro da chávena. Por isso, mude a água **diariamente**.

O leite, a água mineral com gás e outros líquidos podem danificar o depósito de água ou o aparelho.

- ▶ Encha o depósito de água exclusivamente com água limpa e fria.
- ▶ Abra a tampa do depósito de água.
- ▶ Remova o depósito de água e lave-o bem com água fria.
- ▶ Encha o depósito de água com água limpa e fria e coloque-o novamente no aparelho.
- ▶ Feche a tampa do depósito de água.



2 Preparação

- i** Durante a preparação de uma especialidade de café, vapor ou água quente, é possível cancelar a preparação em qualquer altura. Para isso, pulse uma tecla qualquer (no caso de uma especialidade de café) ou feche o seletor (no caso de vapor e água quente).
- i** Durante o processo de moagem, poderá selecionar o aroma do café dos **produtos simples** rodando o Rotary Switch : suave (●), normal (●●), forte (●●●), extra (●●●●).
- i** Durante a preparação, poderá alterar a **quantidade de água ou de vapor** pré-ajustada rodando o Rotary Switch .
- i** No visor pode acompanhar o estado atual da preparação.

O café deve ser saboreado quente. Uma chávena de porcelana fria retira o calor da bebida – e o sabor. Recomendamos por isso, pré-aquecer as chávenas. Um aroma de café pleno só é possível numa chávena pré-aquecida. Os dispositivos de aquecimento de chávenas da JURA estão disponíveis em lojas especializadas.

No modo de programação tem a possibilidade de proceder a **ajustes permanentes** para todos os produtos (ver Capítulo 4 “Ajustes permanentes no modo de programação – Adaptar os ajustes de produto”).

Possibilidades de preparação

A IMPRESSA dispõe de várias possibilidades para preparar uma especialidade de café, espuma de leite ou água quente:

- **Preparação através do ecrã inicial:** pulse a respetiva tecla de preparação do produto pretendido, exibido no visor (ecrã inicial).
No ecrã inicial são exibidos por defeito os seguintes produtos:
 - “Expresso”
 - “Café”
 - “Cappuccino”
 - “Latte macchiato”

- **Preparação através da visualização em carrossel (seleção rotativa):** pode preparar outros produtos para além dos exibidos no ecrã inicial. Rodando o Rotary Switch, são exibidos outros produtos numa **visualização em carrossel**.

Rode o Rotary Switch para destacar o produto pretendido. Inicia a preparação ao pulsar o Rotary Switch ou a tecla “Preparar”.

Os seguintes produtos são, adicionalmente, exibidos na visualização em carrossel:

- “Ristretto”
- “Dois Ristrettos”
- “Dois expressos”
- “Dois cafés”
- “1 Especial”
- “Espresso macchiato”
- “Dose espuma de leite”

- Se não for iniciada qualquer preparação, a visualização em carrossel é abandonada automaticamente após 10 segundos.
- Tem a possibilidade de substituir quatro produtos no ecrã inicial através dos seus favoritos personalizados (ver Capítulo 4 “Ajustes permanentes no modo de programação – Substituir os produtos no ecrã inicial”). Tenha em atenção que as descrições nos capítulos seguintes se referem sempre aos ajustes padrão.

Ristretto, expresso e café

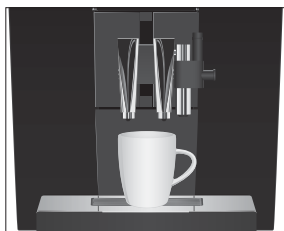

Exemplo: preparar um café.

Pré-requisito: no visor é exibido “Por favor, seleccionar”.

- ▶ Coloque uma chávina por baixo da saída de café.
- ▶ Pulse a tecla “Café”.

A preparação é iniciada. “Café” e o aroma do café são exibidos. A quantidade de água pré-ajustada do café corre para a chávina.

A preparação para automaticamente. O visor exhibe “Por favor, seleccionar”.

Dois Ristrettos, dois expressos e dois cafés



Tem várias possibilidades de preparar **duas** especialidades de café.

- Preparação através da **visualização em carrossel**:
 - Destaque um dos produtos duplos “Dois Ristrettos”, “Dois expressos” ou “Dois cafés” e pulse o Rotary Switch ou a tecla “Preparar”.
- Durante a preparação de um produto simples:
 - Pulse a tecla do produto simples duas vezes **em 2 segundos**, para iniciar a preparação do respetivo produto duplo.

Exemplo: preparar **dois cafés** (através da visualização em carrossel).

Pré-requisito: o ecrã inicial é exibido.

- ▶ Coloque as duas chávenas por baixo da saída de café.
- ▶ Rode o Rotary Switch para aceder à visualização em carrossel.
- ▶ Rode o Rotary Switch até o produto “Dois cafés” ser destacado.
- ▶ Pulse o Rotary Switch para iniciar a preparação.

A preparação do café é iniciada. A quantidade de água pré-ajustada do café corre para as chávenas. A preparação para automaticamente. A sua IMPRESSA encontra-se pronta a funcionar.

Latte macchiato, Cappuccino

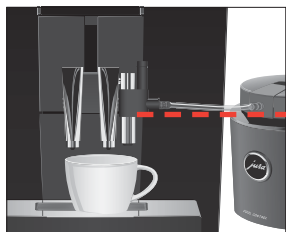

A sua IMPRESSA prepara um Latte macchiato e Cappuccino com um simples toque de botão.

- i** O presente capítulo é válido para o **bocal de espuma fina pro** e para o **bocal de espuma fina**.

Exemplo: preparar um Cappuccino.

Pré-requisito: no visor é exibido “Por favor, seleccionar”.

- ▶ Coloque uma chávena por baixo da saída de café e do bocal de espuma fina (Figura: Cool Control Básico opcional de 0,6 litros da JURA).
- i** O nível de enchimento do leite **não** deverá exceder o nível da ligação do tubo do leite no bocal de espuma fina.
- i** Se utilizar o **bocal de espuma fina pro**, coloque a alavanca seletora na posição Espuma de leite .

- ▶ Pulse a tecla “Cappuccino”.

“Cappuccino” / “Aroma do café”

Assim que o aparelho estiver quente, o visor exibe “Selector abrir”.



- ▶ Abra o seletor na posição ⏴.

“Cappuccino”, a espuma de leite é preparada. A preparação para automaticamente quando for alcançada a quantidade de vapor pré-ajustada.

“Selector fechar”



- ▶ Feche o seletor na posição ⏵.

A preparação do café é iniciada. A quantidade de água pré-ajustada do expresso corre para a chávina.

A preparação para automaticamente. O visor exibe “Por favor, seleccionar”.



- ▶ Durante a preparação de um Latte macchiato, deve deslocar o copo por baixo da saída de café depois de fechar o seletor.

Para que o bocal de espuma fina funcione na perfeição, ele terá de ser limpo **diariamente** sempre que tenha preparado leite (ver Capítulo 5 “Manutenção – Limpar o bocal de espuma fina”). A sua IMPRESSA **não** solicitará a limpeza do bocal de espuma fina.

Espuma de leite



- ▶ O presente capítulo é válido para o **bocal de espuma fina pro** e para o **bocal de espuma fina**.



- ▶ Poderá ainda preparar leite quente com o bocal de espuma fina pro fornecido opcionalmente.

Exemplo: preparar espuma de leite.

Pré-requisito: no visor é exibido “Por favor, seleccionar”.

- ▶ Coloque uma chávina por baixo do bocal de espuma fina (Figura: Cool Control Básico opcional de 0,6 litros da JURA).



- ▶ O nível de enchimento do leite **não** deverá exceder o nível da ligação do tubo do leite no bocal de espuma fina.









- ▶ Se utilizar o **bocal de espuma fina pro**, coloque a alavanca seletora na posição Espuma de leite ☺.



- ▶ Rode o Rotary Switch para aceder à visualização em carrossel.



2 Preparação





-  ▶ Rode o Rotary Switch até o produto “Dose espuma de leite” ser destacado.
-  ▶ Pulse o Rotary Switch para iniciar a preparação.
“Dose espuma de leite”
Assim que o aparelho estiver quente, o visor exibe “Selector abrir”.
-  ▶ Abra o seletor na posição .
“Dose espuma de leite”, a espuma de leite é preparada. A preparação para automaticamente quando for alcançada a quantidade de vapor pré-ajustada.
“Selector fechar”
-  ▶ Feche o seletor na posição .
O visor exibe “Por favor, seleccionar”.

 Dentro de aproximadamente 40 segundos, é possível continuar a preparar vapor sem que o aparelho tenha de aquecer de novo.

Para que o bocal de espuma fina funcione na perfeição, ele terá de ser limpo **diariamente** sempre que tenha preparado leite (ver Capítulo 5 “Manutenção – Limpar o bocal de espuma fina”). A sua IMPRESSA **não** solicitará a limpeza do bocal de espuma fina.

Café moído

Através do funil de enchimento para café em pó, tem a possibilidade de utilizar um segundo tipo de café, por exemplo, sem cafeína.

-  Nunca coloque mais do que duas colheres de dosagem cheias de café moído.
-  Não utilize café moído muito fino. Este tipo de café pode entupir o sistema e o café apenas corre em gotas.
-  Caso tenha colocado pouco café moído, é exibido “Café moído insuficiente” e a IMPRESSA cancela o processo.
-  A especialidade de café pretendida tem de ser preparada dentro de aproximadamente 1 minuto após o enchimento do café moído. Caso contrário, a IMPRESSA cancela o processo e fica novamente pronta a funcionar.

A preparação de todas as especialidades de café com café em pó ocorre sempre deste modo.

Exemplo: preparar um expresso com café moído.

Pré-requisito: no visor é exibido “Por favor, seleccionar”.



- ▶ Coloque uma chávena de expresso por baixo da saída de café.
- ▶ Abra a tampa do funil de enchimento para café moído.
“Colocar café moído”
- ▶ Coloque uma colher de dosagem cheia de café moído no funil de enchimento.
- ▶ Feche a tampa do funil de enchimento.
“Por favor, seleccionar”
- ▶ Pulse a tecla “Expresso”.

A preparação é iniciada. “Expresso”, a quantidade de água pré-ajustada do expresso corre para a chávena.

A preparação para automaticamente. O visor exhibe “Por favor, seleccionar”.

Adaptar permanentemente a quantidade de água ao tamanho da chávena

Pode adaptar, de forma simples e permanente, a quantidade de água de todos os **produtos simples** ao tamanho da chávena. A quantidade é ajustada como mostrado no exemplo que se segue. Em todas as preparações seguintes, correrá sempre essa quantidade de água para a chávena.

Exemplo: ajustar a quantidade de água para um café de **forma permanente**.

Pré-requisito: no visor é exibido “Por favor, seleccionar”.

- ▶ Coloque uma chávena por baixo da saída de café.
- ▶ Pulse e **mantenha** a tecla “Café” pulsada, até ser exibido “Alcançada a quantidade de enchimento pretendida? Pulsar tecla”.
- ▶ Deixe de pulsar a tecla “Café”.

A preparação é iniciada e o café flui para dentro da chávena.



i Ao adaptar as especialidades de café com **leite**, é-lhe solicitado, neste ponto, que abra o seletor ☺. Feche o seletor assim que se encontrar espuma de leite suficiente na chávena.

2 Preparação

- ▶ Pulse uma tecla qualquer assim que existir café suficiente dentro da chávena.

A preparação para. O visor exibe “Guardada” por breves instantes. A quantidade de água ajustada para um café foi guardada de forma permanente. O visor exibe “Por favor, seleccionar”.

- i** Poderá alterar este ajuste a qualquer altura, bastando repetir o procedimento.
- i** Poderá também ajustar de forma permanente a quantidade de água de todas as especialidades de café, bem como de água quente no modo de programação (ver Capítulo 4 “Ajustes permanentes no modo de programação – Adaptar os ajustes de produto”).

Ajustar o moinho

Poderá ajustar progressivamente o moinho ao grau de torrefação do seu café.

CUIDADO

Se o grau de moagem for ajustado com o moinho parado, há perigo de danos no seletor do grau de moagem.

- ▶ Ajuste o grau de moagem apenas com o moinho em funcionamento.

O ajuste correto do grau de moagem pode ser reconhecido através da saída uniforme do café pela saída de café. Além disso, obtém-se um creme fino e espesso.

Exemplo: Alterar o grau de moagem **durante** a preparação de um expresso.

- ▶ Coloque uma chávena por baixo da saída de café.
- ▶ Abra a tampa do compartimento de arrumação.
- ▶ Pulse a tecla “Expresso” para iniciar a preparação.
- ▶ Coloque o seletor do grau de moagem na posição desejada **durante** o funcionamento do moinho. A quantidade de água pré-ajustada corre para a chávena. A preparação para automaticamente.
- ▶ Feche a tampa do compartimento de arrumação.

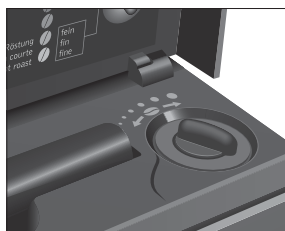

Água quente

Utilize o bocal da água quente para obter um ótimo fluxo de água. O bocal da água quente encontra-se por baixo da tampa do compartimento de arrumação.

⚠ CUIDADO

Perigo de escaldadura devido a salpicos de água quente.

- ▶ Evite o contacto direto com a pele.

Exemplo: preparar água quente.

Pré-requisito: no visor é exibido “Por favor, seleccionar”.

- ▶ Puxe cuidadosamente o bocal de espuma fina do Connector System® com um ligeiro movimento de rotação.
- ▶ Abra a tampa do compartimento de arrumação, retire o bocal da água quente e volte a fechar a tampa.
- ▶ Encaixe o bocal da água quente na peça de ligação.
- ▶ Coloque uma chávena por baixo do bocal da água quente.



- ▶ Abra o seletor na posição ↓.

“Água quente”, a quantidade de água pré-ajustada corre para a chávena. A preparação para automaticamente.

“Selector fechar”



- ▶ Feche o seletor na posição →.

O visor exibe “Por favor, seleccionar”.



3 Funcionamento diário

Ligar



A manutenção diária do aparelho e a higiene aplicada no manuseamento com leite, café e água são decisivos para um resultado de café perfeito dentro da chávina. Por isso, mude a água **diariamente**.

Pré-requisito: a sua IMPRESSA está ligada no interruptor de alimentação.

- ▶ Coloque um recipiente por baixo da saída de café.
- ▶ Pulse a tecla Liga/Desliga para ligar a IMPRESSA.

“Bem-vindo a JURA”

“Aparelho aquecendo”

“Aparelho lavando”, o sistema é lavado. A lavagem para automaticamente. O visor exibe “Por favor, seleccionar”. A sua IMPRESSA está pronta a funcionar.

Manutenção diária



Para prolongar a vida da sua IMPRESSA e garantir que a qualidade do café seja sempre ideal, o aparelho deve ser cuidado diariamente.

- ▶ Puxe a bandeja de recolha de água para fora.
- ▶ Esvazie o depósito de borras de café e a bandeja de recolha de água. Lave ambos com água quente.

i Esvazie o depósito de borras de café sempre com o aparelho **ligado**. Só assim o contador de borras de café é reajustado para zero.

i Nas partes superior e inferior da base para chávina podem acumular-se resíduos de leite e de café. Por isso, limpe regularmente a base para chávina.

- ▶ Volte a colocar o depósito de borras de café e a bandeja de recolha de água.
- ▶ Lave o depósito de água apenas com água limpa.

i Limpe regularmente as paredes interiores do depósito de água (por ex. com um escovilhão), para evitar acumulações.

- ▶ Limpe o bocal de espuma fina (ver Capítulo 5 “Manutenção – Limpar o bocal de espuma fina”).
- ▶ Retire o tubo do leite e lave-o exaustivamente com água corrente.

- ▶ Desmonte e lave o bocal de espuma fina (ver Capítulo 5 “Manutenção – Desmontar e lavar o bocal de espuma fina”).
- ▶ Limpar a superfície do aparelho com um pano limpo, macio e húmido (por exemplo, pano de microfibras).

i Por razões de higiene, recomendamos trocar regularmente o tubo do leite (aprox. a cada 3 meses). Os tubos de substituição estão disponíveis em lojas especializadas.

Desligar

Ao desligar a IMPRESSA, o sistema é lavado automaticamente se tiver sido preparada uma especialidade de café. Em caso de preparação de leite, realiza-se, adicionalmente, uma lavagem do bocal para Cappuccino.



Pré-requisito: no visor é exibido “Por favor, seleccionar”.

- ▶ Coloque um recipiente por baixo do bocal de espuma fina e da saída de café.
- ⏻ ▶ Pulse a tecla Liga/Desliga.
“Selector abrir” (caso tenha preparado leite)
- ⏪ ▶ Abra o seletor na posição ⏪.
“Cappuccino enxaguando”, o bocal de espuma fina é lavado.
“Selector fechar”
- ⓘ ▶ Feche o seletor na posição ⓘ.
“Aparelho lavando”, o sistema é lavado. O processo para automaticamente. A sua IMPRESSA está desligada.

i Se desligar a IMPRESSA com a tecla Liga/Desliga, o aparelho consome menos do que 0,1 W de energia em estado desligado. O aparelho pode ser totalmente separado da rede elétrica através do interruptor de corrente.

4 Ajustes permanentes no modo de programação

Pulse a tecla P, para aceder ao modo de programação. Rodando o Rotary Switch e pulsando as teclas multifunções, poderá navegar através dos tópicos do programa e guardar os ajustes pretendidos de forma permanente. Pode efetuar os seguintes ajustes de modo permanente:

Tópico do programa	Sub-tópico	Descrição
“Estado de manutenção” (“1/7” e “2/7”)	“Limpeza”, “Mudança filtro” (apenas quando o filtro está ativado), “Descalcificação” (apenas quando o filtro não está ativado), “Limpiar Cappuccino”, “Lavagem café”, “Lavagem do sistema de leite”	▶ Inicie neste ponto o programa de manutenção requerido.
“Ajustes de produto” (“3/7”)	“Modo Expert”, “Ajustes de fábrica”	▶ Selecione os seus ajustes para as especialidades de café, bem como água quente. ▶ Volte a colocar os ajustes dos produtos individuais no ajuste de fábrica.
“Ajustes do aparelho” (“4/7”)	“Seleção da língua”, “Desligar após”, “Poupar energia”, “Ajustes de fábrica”	▶ Selecione o seu idioma. ▶ Ajuste o tempo após o qual pretende que a IMPRESSA desligue automaticamente. ▶ Selecione um modo de poupança de energia. ▶ Coloque o aparelho no ajuste de fábrica.
“Ajustes do aparelho” (“5/7”)	“Unidades”, “Visor”	▶ Selecione a unidade da quantidade de água. ▶ Altere os ajustes do visor.

Tópico do programa	Sub-tópico	Descrição
“Ajustes da manutenção” (“6/7”)	“Funcionamento do filtro”, “Dureza da água” (apenas quando o filtro não está ativado), “Lavagem inicial”	<ul style="list-style-type: none"> ▶ Selecione se pretende operar a sua IMPRESSA com ou sem cartucho do filtro CLARIS Blue. ▶ Ajuste a dureza da água. ▶ Altere os ajustes para a lavagem inicial.
“Informações” (“7/7”)	“Contador de preparações”, “Contador de manutenção”, “Versão”	<ul style="list-style-type: none"> ▶ Mantenha-se informado sobre todos os produtos preparados e aceda à quantidade de programas de manutenção realizados e ao estado de manutenção.

Ajustes de produto

No tópico do programa “Ajustes de produto” (“3/7”) poderá realizar os seguintes ajustes:

- “Modo Expert”
 - Efetue ajustes individuais para todas as especialidades de café, para o leite e para a água quente (ver Capítulo 4 “Ajustes permanentes no modo de programação – Adaptar os ajustes de produto”).
 - Substitua os produtos no ecrã inicial pelos seus favoritos (ver Capítulo 4 “Ajustes permanentes no modo de programação – Substituir os produtos no ecrã inicial”).
 - Altere os nomes dos produtos individuais (ver Capítulo 4 “Ajustes permanentes no modo de programação – Renomear produtos”).
- “Ajustes de fábrica”
 - Volte a colocar os valores ajustados dos produtos individuais no ajuste de fábrica.

4 Ajustes permanentes no modo de programação

Adaptar os ajustes de produto

No tópico do programa “Ajustes de produto” (“3/7”) / “Modo Expert”, existe a possibilidade de realizar ajustes individuais para todas as especialidades de café, bem como para água quente. Pode efetuar os seguintes ajustes de modo permanente:

Produto	Aroma do café	Quantidade	Outros ajustes
Ristretto, expresso, café, Café especial	● (suave), ●● (normal), ●●● (forte), ●●●● (extra)	Quantidade de café: 25 ml – 240 ml	Temperatura (normal, alta), designação do produto
Dois Ristrettos, Dois expressos, Dois cafés	–	Quantidade de café: a quantidade ajustada de produto simples é duplicada.	Temperatura (como no produto simples), designação do produto
Cappuccino, expresso macchiato, Latte macchiato	● (suave), ●● (normal), ●●● (forte), ●●●● (extra)	Quantidade de café: 25 ml – 240 ml Espuma de leite: 0 s – 120 s Pausa: 0 s – 120 s	Temperatura (normal, alta), designação do produto
Porção de espuma de leite,	–	Espuma de leite: 0 s – 120 s	Designação do produto
Água quente	–	Água: 25 ml – 450 ml	Temperatura (alta, normal, baixa), designação do produto

Os ajustes permanentes no modo de programação são sempre feitos da mesma maneira.

Exemplo: alterar o aroma do café de um café de “normal” (●●) para “forte” (●●●).

Pré-requisito: no visor é exibido “Por favor, seleccionar”.

P ▶ Pulse a tecla P.

“Estado de manutenção” (“1/7”)

 ▶ Rode o Rotary Switch até ser exibido “Ajustes de produto” (“3/7”).

▶ Pulse a tecla “Modo Expert”.

“Modo Expert”



- i** No próximo passo, selecione a tecla do produto relativamente ao qual pretende realizar o ajuste. Neste caso, não é preparado um produto.
 - ▶ Pulse a tecla “>” (em baixo, à direita), até ser exibido “Café”.
 - ▶ Pulse a tecla “Café”.
“Café”
 - ▶ Pulse a tecla “Aroma do café”.
“Café” / “Aroma do café”
-  ▶ Rode o Rotary Switch para alterar o ajuste do aroma do café.
 - ▶ Pulse a tecla “Guardar”.
O visor exibe “Guardada” por breves instantes.
“Café”
- P** ▶ Pulse a tecla P para abandonar o modo de programação.
“Por favor, seleccionar”

Substituir os produtos no ecrã inicial

Tem a possibilidade de substituir quatro produtos no ecrã inicial através dos seus favoritos personalizados.

Exemplo: substituir “Cappuccino” no ecrã inicial por “Espresso macchiato”.

Pré-requisito: no visor é exibido “Por favor, seleccionar”.

- P** ▶ Pulse a tecla P.
“Estado de manutenção” (“1/7”)
-  ▶ Rode o Rotary Switch até ser exibido “Ajustes de produto” (“3/7”).
 - ▶ Pulse a tecla “Modo Expert”.
“Modo Expert”
 - ▶ Pulse várias vezes a tecla “>” (em baixo, à direita), até ser exibido “Espresso macchiato”.
 - ▶ Pulse a tecla “Espresso macchiato”.
“Espresso macchiato”
-  ▶ Pulse a tecla “>” (em baixo, à direita), até ser exibido “Adicionar aos favoritos”.
 - ▶ Pulse a tecla “Adicionar aos favoritos”.
“Selecionar posição”
 - ▶ Pulse a tecla “Cappuccino”.
“Selecionar posição” / “Substituir neste momento o produto existente?”

4 Ajustes permanentes no modo de programação

- ▶ Pulse a tecla “Sim”.
O visor exibe “Guardada” por breves instantes.
“Espresso macchiato”

- P ▶ Pulse a tecla P para abandonar o modo de programação.
“Por favor, seleccionar”

Renomear produtos

No tópico do programa “Ajustes de produto” / “Modo Expert” poderá renomear todos os produtos.

Pré-requisito: no visor é exibido “Por favor, seleccionar”.

- P ▶ Pulse a tecla P.
“Estado de manutenção” (“1/7”)
- ⊖ ▶ Rode o Rotary Switch até ser exibido “Ajustes de produto” (“3/7”).
 - ▶ Pulse a tecla “Modo Expert”.
“Modo Expert”
 - ▶ Pulse a tecla “ > ” (em baixo, à direita), até ser exibido “Expresso”.
 - ▶ Pulse a tecla “Expresso”.
“Expresso”
 - ▶ Pulse a tecla “ > ” (em baixo, à direita), até ser exibido “Nome do produto”.
 - ▶ Pulse a tecla “Nome do produto”.
O visor exibe as letras, os números e os caracteres especiais que poderá seleccionar.
- i Pulsando a tecla “abc/ABC”, poderá alternar entre letras minúsculas e maiúsculas.
- ⊖ ▶ Rode o Rotary Switch até ser assinalada a letra pretendida.
- ⊖ ▶ Pulse o Rotary Switch para confirmar a letra.
 - ▶ Prossiga, até ser exibida a nova designação do produto pretendida no visor.
- i Tenha em atenção que o tamanho do texto está limitado.
 - ▶ Pulse a tecla “Guardar”.
O visor exibe “Guardada” por breves instantes.
É exibida a nova designação do produto.
- P ▶ Pulse a tecla P para abandonar o modo de programação.
“Por favor, seleccionar”

Desligar automático

Poderá poupar energia através do desligar automático da sua IMPRESSA. Se a função estiver ativada, a sua IMPRESSA desliga automaticamente decorrido um período de tempo ajustado após a última operação.

O desligar automático pode ser ajustado para 15 minutos, 30 minutos ou 1–15 horas.

Exemplo: alterar a hora de desligar de “2 horas” para “1 horas”.

Pré-requisito: no visor é exibido “Por favor, seleccionar”.

P ▶ Pulse a tecla P.

“Estado de manutenção” (“1/7”)

 ▶ Rode o Rotary Switch até ser exibido “Ajustes do aparelho” (“4/7”).

▶ Pulse a tecla “Desligar após”.

“Desligar após”

 ▶ Rode o Rotary Switch até ser exibido “1 horas”.

▶ Pulse a tecla “Guardar”.

O visor exibe “Guardada” por breves instantes.

“Ajustes do aparelho”

P ▶ Pulse a tecla P para abandonar o modo de programação.

“Por favor, seleccionar”

Modo de poupança de energia

No tópico do programa “Ajustes do aparelho” (“4/7”)/ “Poupar energia” poderá ajustar permanentemente um modo de poupança de energia (Energy Save Mode, E.S.M.[®]):

■ “Ativo”

■ Pouco tempo depois da última preparação, a IMPRESSA deixa de aquecer. Após aprox. 5 min. é exibida a seguinte mensagem: “Poupar energia”.

■ Antes da preparação de uma especialidade de café, especialidade de café com leite ou de água quente, o aparelho tem de aquecer.

■ “Inativo”

■ Todas as especialidades de café, especialidades de café com leite, bem como água quente, podem ser preparadas sem tempo de espera.

4 Ajustes permanentes no modo de programação

Exemplo: alterar o modo de poupança de energia de “Ativo” para “Inativo”.

Pré-requisito: no visor é exibido “Por favor, seleccionar”.

- P ▶ Pulse a tecla P.
“Estado de manutenção” (“1/7”)
-  ▶ Rode o Rotary Switch até ser exibido “Ajustes do aparelho” (“4/7”).
 - ▶ Pulse a tecla “Poupar energia”.
 - “Poupar energia”
 - ▶ Pulse a tecla “Inativo”.
 - ▶ Pulse a tecla “Guardar”.
 - O visor exibe “Guardada” por breves instantes.
 - “Ajustes do aparelho”
- P ▶ Pulse a tecla P para abandonar o modo de programação.
“Por favor, seleccionar”

Ajustes de manutenção

No tópico do programa “Ajustes da manutenção” (“6/7”) poderá realizar os seguintes ajustes:

- “Funcionamento do filtro”
 - Ative o cartucho do filtro CLARIS Blue (ver Capítulo 5 “Manutenção – Colocar e ativar o filtro”).
- “Dureza da água” (apenas quando o filtro não está ativado)
 - Caso não utilize o cartucho do filtro, terá de ajustar a dureza da água (ver Capítulo 4 “Ajustes permanentes no modo de programação – Ajustar a dureza da água”).
- “Lavagem inicial”
 - “Manualmente”: A lavagem inicial tem de ser ativada manualmente.
 - “Automático”: A lavagem inicial é ativada automaticamente.

Exemplo: ajustar a lavagem inicial para ser ativada **manualmente**.

Pré-requisito: no visor é exibido “Por favor, seleccionar”.

- P ▶ Pulse a tecla P.
“Estado de manutenção” (“1/7”)
-  ▶ Rode o Rotary Switch até ser exibido “Ajustes da manutenção” (“6/7”).
 - ▶ Pulse a tecla “Lavagem inicial”.
 - “Lavagem inicial”
 - ▶ Pulse a tecla “Manualmente”.

- ▶ Pulse a tecla “Guardar”.
O visor exibe “Guardada” por breves instantes.
“Ajustes da manutenção”

P ▶ Pulse a tecla P para abandonar o modo de programação.
“Por favor, seleccionar”

Ajustar a dureza da água

i Não é possível ajustar a dureza da água se for utilizado o cartucho do filtro CLARIS Blue e se o mesmo tiver sido ativado.

Quanto mais dura for a água, maior será a frequência com a qual a IMPRESSA terá de ser descalcificada. Portanto, é importante efetuar o ajuste correto da dureza da água.

A dureza da água pode ser ajustada progressivamente entre 1 °dH e 30 °dH.

Pré-requisito: no visor é exibido “Por favor, seleccionar”.

P ▶ Pulse a tecla P.

“Estado de manutenção” (“1/7”)

 ▶ Rode o Rotary Switch até ser exibido “Ajustes da manutenção” (“6/7”).

▶ Pulse a tecla “Dureza da água”.

“Dureza da água”

 ▶ Rode o Rotary Switch para ajustar a dureza da água.

▶ Pulse a tecla “Guardar”.

O visor exibe “Guardada” por breves instantes.

“Ajustes da manutenção”

P ▶ Pulse a tecla P para abandonar o modo de programação.

“Por favor, seleccionar”

Ajustes do visor

No tópico do programa “Ajustes do aparelho” (“5/7”) / “Visor” pode ajustar a luminosidade e o contraste do visor (em percentagem).

Pré-requisito: no visor é exibido “Por favor, seleccionar”.

P ▶ Pulse a tecla P.

“Estado de manutenção” (“1/7”)

 ▶ Rode o Rotary Switch até ser exibido “Ajustes do aparelho” (“5/7”).

▶ Pulse a tecla “Visor”.

“Visor”

4 Ajustes permanentes no modo de programação

- ⦿ ▶ Rode o Rotary Switch para alterar o ajuste do visor.
- ▶ Pulse a tecla “Guardar”.
O visor exibe “Guardada” por breves instantes.
“Ajustes do aparelho”
- P ▶ Pulse a tecla P para abandonar o modo de programação.
“Por favor, seleccionar”

Unidade de medida da quantidade de água

No tópico do programa “Ajustes do aparelho” (“5/7”) / “Unidades” poderá ajustar a unidade da quantidade de água.

Exemplo: alterar a unidade da quantidade de água de “ml” para “oz”.

Pré-requisito: no visor é exibido “Por favor, seleccionar”.

- P ▶ Pulse a tecla P.
“Estado de manutenção” (“1/7”)
- ⦿ ▶ Rode o Rotary Switch até ser exibido “Ajustes do aparelho” (“5/7”).
- ▶ Pulse a tecla “Unidades”.
“Unidades”
- ▶ Pulse a tecla “oz”.
- ▶ Pulse a tecla “Guardar”.
O visor exibe “Guardada” por breves instantes.
“Ajustes do aparelho”
- P ▶ Pulse a tecla P para abandonar o modo de programação.
“Por favor, seleccionar”

Repor os ajustes para os ajustes de fábrica

No tópico do programa “Ajustes do aparelho” (“4/7”) / “Ajustes de fábrica” é possível voltar a colocar o aparelho no ajuste de fábrica: **Todos os ajustes do cliente** (exceto “filtro” e “dureza da água”) são repostos nos ajustes de fábrica. Depois, a sua IMPRESSA desliga-se.

Pré-requisito: no visor é exibido “Por favor, seleccionar”.

- P ▶ Pulse a tecla P.
“Estado de manutenção” (“1/7”)
- ⦿ ▶ Rode o Rotary Switch até ser exibido “Ajustes do aparelho” (“4/7”).
- ▶ Pulse a tecla “Ajustes de fábrica”.
“Ajustes de fábrica” / “Pretende repor os ajustes de fábrica do aparelho?”

- ▶ Pulse a tecla “Sim”.
O visor exibe “Guardada” por breves instantes.
A sua IMPRESSA está desligada.

Língua

Neste tópico do programa poderá ajustar o idioma da sua IMPRESSA.

Exemplo: alterar o idioma de “Português” para “English”.

Pré-requisito: no visor é exibido “Por favor, seleccionar”.

- P** ▶ Pulse a tecla P.
“Estado de manutenção” (“1/7”)
-  ▶ Rode o Rotary Switch até ser exibido “Ajustes do aparelho” (“4/7”).
▶ Pulse a tecla “Seleção da língua”.
“Seleção da língua”
- i** Para visualizar mais idiomas, pulse a tecla “>” (à direita, em baixo).

▶ Pulse a tecla “English”.
O visor exibe “Saved” por breves instantes
“Machine settings”
- P** ▶ Pulse a tecla P para abandonar o modo de programação.
“Please select product”

Consultar informações

No tópico do programa “Informações” (“7/7”) poderá consultar as seguintes informações:

- “Contador de preparações”: número das especialidades de café e especialidades de café com leite e água quente preparadas
- “Contador de manutenção”: quantidade de programas de manutenção realizados (limpeza, descalcificação, etc.)
- “Versão”: versão do software

Exemplo: consultar a quantidade de especialidades de café preparadas.

Pré-requisito: no visor é exibido “Por favor, seleccionar”.

- P** ▶ Pulse a tecla P.
“Estado de manutenção” (“1/7”)

4 Ajustes permanentes no modo de programação

- ▶ Rode o Rotary Switch até ser exibido “Informações” (“7/7”).
- ▶ Pulse a tecla “Contador de preparações”.
“Contador de preparações”
- i** Pulse a tecla “>” (à direita, em baixo), para exibir a quantidade de outras especialidades de café.
- P** ▶ Pulse a tecla P para abandonar o modo de programação.
“Por favor, seleccionar”

5 Manutenção

Na sua IMPRESSA estão integrados os seguintes programas de manutenção:

- Lavar o aparelho (“Lavagem café”)
- Lavar o bocal de espuma fina (“Lavagem do sistema de leite”)
- Limpar o bocal de espuma fina (“Limpiar Cappuccino”)
- Mudar o filtro (“Mudança filtro”)
- Limpar o aparelho (“Limpeza”)
- Descalcificar o aparelho (“Descalcificação”) (apenas quando o filtro não está ativado)

i Efetue a limpeza, a mudança do filtro ou a descalcificação quando solicitado.

i No modo de programação (tópico do programa “Estado de manutenção”), poderá iniciar o programa de manutenção em qualquer altura.

i A sua IMPRESSA não solicitará a limpeza do bocal de espuma fina. Por razões de higiene, proceda à limpeza do bocal de espuma fina **diariamente**, no caso de ter efetuado preparações com leite.

Lavar o aparelho



O processo de lavagem pode ser ativado de modo manual em qualquer altura.

Pré-requisito: no visor é exibido “Por favor, seleccionar”.

- ▶ Coloque um recipiente por baixo da saída de café.

P ▶ Pulse a tecla P.

“Estado de manutenção” (“1/7”)



- ▶ Rode o Rotary Switch até ser exibido “Estado de manutenção” (“2/7”).

- ▶ Pulse a tecla “Lavagem café” para ativar o processo de lavagem.

“Aparelho lavando”, pela saída de café sai água.

A lavagem para automaticamente. O visor exhibe “Por favor, seleccionar”.

Lavar o bocal de espuma fina



Limpar o bocal de espuma fina

i O presente capítulo é válido para o **bocal de espuma fina pro** e para o **bocal de espuma fina**.

Após cada preparação de leite, a IMPRESSA solicita uma lavagem do bocal para Cappuccino.

Pré-requisito: no visor é exibido “Lavar o sistema de leite”.

- ▶ Coloque um recipiente por baixo do bocal de espuma fina.
- ⌚ ▶ Pulse o Rotary Switch.
“Selector abrir”
- ⊖ ▶ Abra o seletor na posição ↓↓.
“Cappuccino enxaguando”, o bocal de espuma fina é lavado. A lavagem para automaticamente. O visor exhibe “Selector fechar”.
- ⓘ ▶ Feche o seletor na posição ⓘ.
O visor exhibe “Por favor, seleccionar”.

i O presente capítulo é válido para o **bocal de espuma fina pro** e para o **bocal de espuma fina**.

Para que o bocal de espuma fina funcione na perfeição, ele terá de ser limpo **diariamente** sempre que tenha preparado leite. A sua IMPRESSA **não** solicitará a limpeza do bocal de espuma fina.

CUIDADO

Se for utilizado um produto de limpeza incorreto, existe risco de danos no aparelho e de resíduos na água.

- ▶ Utilize apenas os produtos de manutenção originais da JURA.

i O produto de limpeza JURA para Cappuccino pode ser adquirido numa loja especializada.

Pré-requisito: no visor é exibido “Por favor, seleccionar”.

- P ▶ Pulse a tecla P.
“Estado de manutenção” (“1/7”)
- ▶ Pulse a tecla “Limpiar Cappuccino”.
- ▶ Pulse a tecla “Iniciar”.
- ▶ Pulse novamente a tecla “Iniciar”.
“Limpiador Cappuccino”
- ▶ Remova o tubo do leite do reservatório de leite ou do pacote Tetra Pak de leite.



► Encha um recipiente com 250 ml de água limpa e adicione uma tampa de dosagem do produto de limpeza para Cappuccino.

► Mergulhe o tubo do leite no recipiente.

► Coloque um recipiente por baixo do bocal de espuma fina.

► Pulse a tecla “Continuar”.

“Limpiar Cappuccino”

Assim que o aparelho estiver quente, o visor exibe “Selector abrir”.

⊖ ► Abra o seletor na posição ⚡.

“Cappuccino está a limpar”, o bocal de espuma fina e o tubo do leite são limpos.

“Selector fechar”

ⓘ ► Feche o seletor na posição ⓘ.

“Água para Cappuccino”

► Lave o recipiente exaustivamente, encha-o com 250 ml de água limpa e mergulhe o tubo do leite no recipiente.

► Esvazie o outro recipiente e volte a colocá-lo por baixo do bocal de espuma fina.

► Pulse a tecla “Continuar”.

“Selector abrir”

⊖ ► Abra o seletor na posição ⚡.

“Cappuccino está a limpar”, o bocal de espuma fina e o tubo do leite são lavados com água limpa.

“Selector fechar”

ⓘ ► Feche o seletor na posição ⓘ.

O visor exibe “Por favor, seleccionar”.

Desmontar e lavar o bocal de espuma fina

Para que o bocal de espuma fina funcione na perfeição, e por razões de higiene, ele terá de ser desmontado e lavado **diariamente** sempre que tenha preparado leite. A sua IMPRESSA não solicitará a desmontagem e lavagem do bocal de espuma fina.

► Retire o tubo do leite e lave-o exaustivamente com água corrente.

► Puxe cuidadosamente o bocal de espuma fina do Connector System® com um ligeiro movimento de rotação.

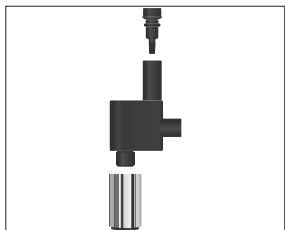

- ▶ Desmonte o bocal de espuma fina separando as suas peças soltas.
- ▶ Lave bem todas as peças do bocal de espuma fina com água corrente. Em caso de resíduos de leite muito secos, em primeiro lugar, coloque as peças soltas no produto de limpeza JURA para Cappuccino e, depois, lave bem.
- ▶ Volte a montar o bocal de espuma fina.

i Tenha atenção para que todas as peças soltas estejam devidamente encaixadas e com firmeza, para que o bocal de espuma fina possa funcionar na perfeição.

- ▶ Encaixe o bocal de espuma fina com firmeza no Connector System®.

Colocar e ativar o filtro

A sua IMPRESSA não precisará de ser descalcificada se utilizar o cartucho do filtro CLARIS Blue. Caso ainda não tenha ativado o filtro na altura da primeira colocação em funcionamento, poderá fazê-lo em seguida.

i Realize o processo “Colocar o filtro” sem interrupções. Assim, o bom funcionamento da sua IMPRESSA está garantido.

Pré-requisito: no visor é exibido “Por favor, seleccionar”.

- P** ▶ Pulse a tecla P.
“Estado de manutenção” (“1/7”)
- ⊗** ▶ Rode o Rotary Switch até ser exibido “Ajustes da manutenção” (“6/7”).
- ▶ Pulse a tecla “Funcionamento do filtro”.
“Funcionamento do filtro”
 - ▶ Pulse a tecla “Ativo”.
 - ▶ Pulse a tecla “Guardar”.
O visor exibe “Guardada” por breves instantes.
“Inserir o filtro”
 - ▶ Remova e esvazie o depósito de água.
 - ▶ Abra o suporte do filtro.
 - ▶ Retire o cartucho do filtro CLARIS Blue do Welcome Pack.



- ▶ Coloque o cartucho do filtro CLARIS Blue no depósito de água, pressionando levemente.
- ▶ Feche o suporte do filtro. Ouvi-lo-á a encaixar.

i O filtro também deverá ser mudado após dois meses. Ajuste o período de tempo com a ajuda do disco de data existente no suporte do filtro do depósito de água.

- ▶ Encha o depósito de água com água limpa e fria e coloque-o novamente no aparelho.
- ▶ Coloque um recipiente (mínimo 300 ml) por baixo do bocal de espuma fina.
- ▶ Pulse a tecla “Continuar”.

“Selector abrir”



- ▶ Abra o seletor na posição ⏴.

“Filtro é lavado”, pelo bocal de espuma fina sai água.

i Poderá interromper a lavagem do filtro a qualquer altura. Para isso, feche o botão rotativo. Abra o botão rotativo para retomar a lavagem do filtro.

i A água pode apresentar uma leve alteração da cor. Isso não é prejudicial à saúde e não altera o sabor.

A lavagem do filtro para automaticamente após a circulação de aproximadamente 300 ml de água. O visor exibe “Selector fechar”.



- ▶ Feche o seletor na posição ⏴.

O visor exibe “Por favor, seleccionar”. O filtro está ativado.

Mudar o filtro

i Após um fluxo de 50 litros de água, a ação do filtro estará esgotada. A sua IMPRESSA solicita automaticamente uma mudança do filtro.

i O filtro também deverá ser mudado após dois meses. Ajuste o período de tempo com a ajuda do disco de data existente no suporte do filtro do depósito de água.

i Não há solicitação de mudança do filtro se o cartucho do filtro CLARIS Blue não estiver ativado no modo de programação.

i Os cartuchos do filtro CLARIS estão à venda em lojas especializadas.

Pré-requisito: no visor é exibido “Mudança do filtro”.

P ▶ Pulse a tecla P.

“Estado de manutenção” (“1/7”)

▶ Pulse a tecla “Mudança filtro”.

“Mudança filtro”

▶ Pulse a tecla “Iniciar”.

▶ Pulse novamente a tecla “Iniciar”.

“Mudar o filtro”

▶ Remova e esvazie o depósito de água.

▶ Abra o suporte do filtro e remova o cartucho do filtro CLARIS Blue usado.

▶ Coloque um novo cartucho do filtro CLARIS Blue no depósito de água, pressionando levemente.

▶ Feche o suporte do filtro. Ouvi-lo-á a encaixar.

▶ Encha o depósito de água com água limpa e fria e coloque-o novamente no aparelho.

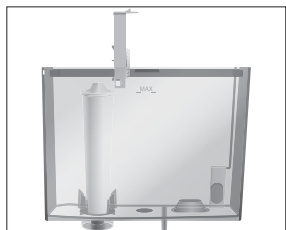

▶ Coloque um recipiente (mínimo 300 ml) por baixo do bocal de espuma fina.

▶ Pulse a tecla “Continuar”.

“Selector abrir”

⊖ ▶ Abra o seletor na posição ⏴.

“Filtro é lavado”, pelo bocal de espuma fina sai água.

i Poderá interromper a lavagem do filtro a qualquer altura. Para isso, feche o botão rotativo. Abra o botão rotativo para retomar a lavagem do filtro.

i A água pode apresentar uma leve alteração da cor. Isso não é prejudicial à saúde e não altera o sabor.

A lavagem do filtro para automaticamente após a circulação de aproximadamente 300 ml de água. O visor exibe “Selector fechar”.

Ⓜ ▶ Feche o seletor na posição Ⓜ.

O visor exibe “Por favor, seleccionar”.

Limpar o aparelho

Após 200 preparações ou 80 lavagens iniciais, a IMPRESSA solicita uma limpeza.

CUIDADO

Se for utilizado um produto de limpeza incorreto, existe risco de danos no aparelho e de resíduos na água.

- ▶ Utilize apenas os produtos de manutenção originais da JURA.

- i** O programa de limpeza dura aproximadamente 20 minutos.
- i** Não interrompa o programa de limpeza. Isso prejudicaria a qualidade da limpeza.
- i** As pastilhas de limpeza da JURA estão à venda em lojas especializadas.

Pré-requisito: no visor é exibido “Limpar máquina”.

P

- ▶ Pulse a tecla P.
“Estado de manutenção” (“1/7”)
- ▶ Pulse a tecla “Limpeza”.
“Limpeza”
- ▶ Pulse a tecla “Iniciar”.
- ▶ Pulse novamente a tecla “Iniciar”.
“Esvaziar borras”
- ▶ Esvazie a bandeja de recolha de água e o depósito de borras de café e volte a colocar os mesmos.
“Pulsar o Rotary Switch”
- ▶ Coloque um recipiente por baixo da saída de café.
- ▶ Pulse o Rotary Switch.
“Aparelho limpando”, pela saída de café sai água.
O processo é interrompido, “Adicionar pastilha”.
- ▶ Abra a tampa do funil de enchimento para café moído.



- ▶ Coloque uma pastilha de limpeza da JURA no funil de enchimento.
- ▶ Feche a tampa do funil de enchimento.
“Pulsar o Rotary Switch”

- ▶ Pulse o Rotary Switch.
“Aparelho limpando”, pela saída de café sai várias vezes água.
O processo para automaticamente.
“Esvaziar borras”
- ▶ Esvazie a bandeja de recolha de água e o depósito de borras de café e volte a colocar os mesmos.
O visor exhibe “Por favor, seleccionar”. A limpeza está concluída.

Descalcificar o aparelho

Como consequência normal da sua utilização, ocorre o depósito de sedimentos de calcário na máquina. A IMPRESSA solicitará automaticamente uma descalcificação. A calcificação depende do grau de dureza da água utilizada.

⚠ CUIDADO Há perigo de irritação da pele e dos olhos devido ao agente descalcificador.

- ▶ Evite o contacto com a pele e com os olhos.
- ▶ Remova o agente descalcificador com água limpa. Se houver contacto com os olhos, consulte um médico.

CUIDADO Se for utilizado um agente descalcificador incorreto, existe risco de danos no aparelho e de resíduos na água.

- ▶ Utilize apenas os produtos de manutenção originais da JURA.

CUIDADO Perigo de danos no aparelho se o processo de descalcificação for interrompido.

- ▶ Efetue a descalcificação até ao fim.

CUIDADO Existe risco de danos nas superfícies delicadas (p. ex. mármore) devido ao contacto com agente descalcificador.

- ▶ Remova imediatamente os salpicos que atinjam tais superfícies.

i O programa de descalcificação dura aproximadamente 40 minutos.

i As pastilhas anticalcário da JURA estão à venda em lojas especializadas.

i Não há solicitação para a descalcificação se utilizar um cartucho do filtro CLARIS Blue e o mesmo estiver ativado.

Pré-requisito: no visor é exibido “Descalcificar máquina”.

P ▶ Pulse a tecla P.

“Estado de manutenção” (“1/7”)

▶ Pulse a tecla “Descalcificação”.

“Descalcificação”

▶ Pulse a tecla “Iniciar”.

▶ Pulse novamente a tecla “Iniciar”.

“Esvaziar bandeja”

▶ Esvazie a bandeja de recolha de água e o depósito de borras de café e volte a colocar os mesmos.

“Colocar no tanque”

▶ Remova e esvazie o depósito de água.

▶ Dissolva totalmente o conteúdo de uma bandeja de blister (3 pastilhas anticalcário da JURA) em 500 ml de água morna. O procedimento pode durar alguns minutos.

▶ Despeje a solução no depósito de água vazio e coloque-o novamente.

“Selector abrir”

▶ Puxe cuidadosamente o bocal de espuma fina do Connector System® com um ligeiro movimento de rotação.

▶ Coloque um recipiente (mínimo 500 ml) por baixo do Connector System®.

⊖ ▶ Abra o seletor na posição ⊕.

“Aparelho descalcificando”, pelo Connector System® sai várias vezes água.

O processo é interrompido, “Selector fechar”.

Ⓢ ▶ Feche o seletor na posição Ⓢ.

“Aparelho descalcificando”, o processo de descalcificação é continuado.

O processo é interrompido, “Esvaziar bandeja”.





▶ Esvazie a bandeja de recolha de água e o depósito de borras de café e volte a colocar os mesmos.

“Encher o depósito de água”

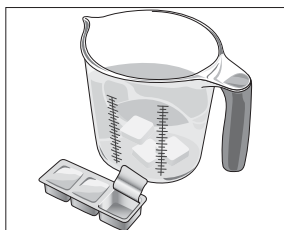
▶ Esvazie o recipiente e coloque-o por baixo do Connector System® e da saída de café.

▶ Remova o depósito de água e lave-o bem.





- ▶ Encha o depósito de água com água limpa e fria e coloque-o novamente no aparelho.
“Selector abrir”
 -  ▶ Abra o seletor na posição .
“Aparelho descalcificando”, o processo de descalcificação é continuado.
O processo é interrompido, “Selector fechar”.
 -  ▶ Feche o seletor na posição .
“Aparelho descalcificando”, o processo de descalcificação é continuado.
O processo é interrompido, “Aparelho descalcificando”.
Pela saída de café sai água.
“Esvaziar bandeja”
 - ▶ Monte novamente o bocal de espuma fina no Connector System®.
 - ▶ Esvazie a bandeja de recolha de água e o depósito de borras de café e volte a colocar os mesmos.
O visor exhibe “Por favor, seleccionar”. A descalcificação está concluída.
-  No caso de uma interrupção imprevista do processo de descalcificação, lave bem o depósito de água.

Limpar o depósito de grãos

Os grãos de café podem apresentar uma ligeira camada de gordura que se fixa nas paredes do depósito de grãos. Estes resíduos podem influenciar negativamente o resultado do café. Por isso, limpe regularmente o depósito de grãos.

Pré-requisito: no visor é exibido “Encher café”.

-  ▶ Desligue o aparelho com a tecla Liga/Desliga.
-  ▶ Desligue o aparelho através do interruptor de alimentação.
 - ▶ Remova a tampa protetora do aroma.
 - ▶ Limpe o depósito de grãos com um pano seco e macio.
 - ▶ Coloque grãos de café no depósito de grãos e feche a tampa protetora do aroma.

Descalcificar o depósito de água

Podem ocorrer incrustações de calcário no depósito de água. Para garantir um funcionamento impecável, descalcifique regularmente o depósito de água.

- ▶ Remova o depósito de água.
- ▶ Se utilizar um cartucho do filtro CLARIS Blue, remova-o.
- ▶ Descalcifique o depósito com um agente descalcificador suave à venda no mercado conforme as instruções do fabricante.
- ▶ Lave o depósito de água exaustivamente.
- ▶ Se utilizar um cartucho do filtro CLARIS Blue, volte a colocá-lo.
- ▶ Encha o depósito de água com água limpa e fria e coloque-o novamente no aparelho.

6 Mensagens no visor

Mensagem	Causa/Consequência	Medida
“Encher o depósito de água”	O depósito de água está vazio. Não é possível realizar uma preparação.	► Encha o depósito de água (ver Capítulo 1 “Preparação e colocação em funcionamento – Encher o depósito de água”).
“Esvaziar borras”	O depósito de borras de café está cheio. Não é possível realizar uma preparação.	► Esvazie o depósito de borras de café e a bandeja de recolha de água (ver Capítulo 3 “Funcionamento diário – Manutenção diária”).
“Falta bandeja”	A bandeja de recolha de água não está colocada corretamente ou não está colocada. Não é possível realizar uma preparação.	► Coloque a bandeja de recolha de água.
“Encher café”	O depósito de grãos está vazio. Não é possível realizar uma preparação.	► Encha o depósito de grãos (ver Capítulo 1 “Preparação e colocação em funcionamento – Encher o depósito de grãos”).
“Lavar o sistema de leite”	A IMPRESSA solicita uma lavagem do bocal para Cappuccino.	► Realize a lavagem do sistema de leite (ver Capítulo 5 “Manutenção – Lavar o bocal de espuma fina”).
“Mudança do filtro”	A ação do cartucho do filtro está esgotada.	► Substitua o cartucho do filtro CLARIS Blue (ver Capítulo 5 “Manutenção – Mudar o filtro”).
“Limpar máquina”	A IMPRESSA solicita uma limpeza.	► Realize a limpeza (ver Capítulo 5 “Manutenção – Limpar o aparelho”).
“Descalcificar máquina”	A IMPRESSA solicita uma descalcificação.	► Realize a descalcificação (ver Capítulo 5 “Manutenção – Descalcificar o aparelho”).
“Café moído insuficiente”	Foi introduzido café moído em quantidade insuficiente, a IMPRESSA interrompe o processo.	► Na próxima preparação, coloque mais café em pó (ver Capítulo 2 “Preparação – Café moído”).
“Demasiado quente”	O sistema está quente demais para iniciar um programa de manutenção.	► Aguarde alguns minutos até o sistema ter arrefecido ou prepare uma especialidade de café ou água quente.

7 Eliminação de falhas

Problema	Causa/Consequência	Medida
É produzida muito pouca espuma ao espumar leite ou salpica leite do bocal de espuma fina.	O bocal de espuma fina está sujo.	<ul style="list-style-type: none"> ▶ Limpe o bocal de espuma fina (ver Capítulo 5 “Manutenção – Limpar o bocal de espuma fina”). ▶ Desmonte e lave o bocal de espuma fina (ver Capítulo 5 “Manutenção – Desmontar e lavar o bocal de espuma fina”).
Durante a preparação de café, o café corre apenas gota a gota.	O café ou o café em pó foi moído demasiado fino e entope o sistema. O mesmo cartucho do filtro foi utilizado várias vezes ou a dureza de água não foi ajustada corretamente no modo de programação.	<ul style="list-style-type: none"> ▶ Ajuste o moinho para um grau de moagem mais grosso ou utilize um café moído mais grosso (ver Capítulo 2 “Preparação – Ajustar o moinho”). ▶ Realize a descalcificação (ver Capítulo 5 “Manutenção – Descalcificar o aparelho”).
Não é possível ajustar a dureza da água.	O cartucho do filtro CLARIS Blue está ativado.	<ul style="list-style-type: none"> ▶ Desative o cartucho do filtro no modo de programação.
“Encher o depósito de água” é exibido apesar de o depósito de água estar cheio.	O flutuador do depósito de água está preso.	<ul style="list-style-type: none"> ▶ Descalcifique o depósito de água (ver Capítulo 5 “Manutenção – Descalcificar o depósito de água”).
Pelo bocal de espuma fina corre pouca ou nenhuma água ou vapor. O ruído da bomba é muito baixo.	A peça de ligação do bocal de espuma fina pode estar entupida por resíduos de leite ou de calcário que se soltaram durante a descalcificação.	<ul style="list-style-type: none"> ▶ Remova o bocal de espuma fina. ▶ Desaparafuse a peça de ligação preta com a ajuda da abertura sextavada da colher de dosagem para o café em pó. ▶ Limpe exaustivamente a peça de ligação. ▶ Enrosque manualmente a peça de ligação. ▶ Aperte cuidadosamente a peça de ligação com a abertura sextavada da colher de dosagem no máximo um quarto de volta.

7 Eliminação de falhas

Problema	Causa/Consequência	Medida
O moinho faz ruídos altos.	No moinho existem corpos estranhos.	► Contacte o serviço pós-venda no seu país (ver Capítulo 11 “Endereços da JURA / Notas legais”).
“Error 2” ou “Error 5” são exibidos.	Se o aparelho tiver sido colocado ao frio durante algum tempo, o aquecimento pode ficar bloqueado por motivos de segurança.	► Aqueça o aparelho à temperatura ambiente.
Outras mensagens “Error” são exibidas.	–	► Desligue a IMPRESSA através do interruptor de corrente. Contacte o serviço pós-venda no seu país (ver Capítulo 11 “Endereços da JURA / Notas legais”).

- i** Caso não consiga eliminar as falhas, entre em contacto com o serviço pós-venda no seu país (ver Capítulo 11 “Endereços da JURA / Notas legais”).

8 Transporte e eliminação ecológica

Transportar / esvaziar o sistema



Guarde a embalagem da IMPRESSA. Ela serve como proteção para o transporte da máquina.

Para proteger a IMPRESSA da geada durante o transporte, o sistema tem de ser esvaziado.

Pré-requisito: no visor é exibido **“Por favor, seleccionar”**.

- ▶ Remova o tubo do leite do bocal de espuma fina
- ▶ Coloque um recipiente por baixo do bocal de espuma fina.
- ⊖ ▶ Rode o Rotary Switch para aceder à visualização em carrossel.
- ⊖ ▶ Rode o Rotary Switch até o produto **“Dose espuma de leite”** ser destacado.
- ⊖ ▶ Pulse o Rotary Switch.
Assim que o aparelho estiver quente, o visor exibe **“Selector abrir”**.
- ⊖ ▶ Abra o seletor na posição .
“Dose espuma de leite”, pelo bocal de espuma fina sai vapor quente.
- ▶ Remova e esvazie o depósito de água.
- ▶ Rode o Rotary Switch até ser exibido **“Quantidade de leite” / “60 s”**.
Sai vapor do bocal de espuma fina até o sistema estar vazio.
“Selector fechar”
- ⊕ ▶ Feche o seletor na posição .
- “Encher o depósito de água”**
- ⊖ ▶ Pulse a tecla Liga/Desliga.
A sua IMPRESSA está desligada.

Eliminação

Por favor, elimine os aparelhos velhos de forma ecológica.



Os aparelhos velhos possuem materiais recicláveis valiosos e devem ser entregues para a reciclagem. Portanto, elimine os aparelhos velhos através de postos de recolha adequados.

9 Dados técnicos

Tensão	220–240 V ~, 50 Hz
Potência	1450 W
Marcação de conformidade	CE [®]
Consumo de energia “Poupar energia” / “Ativo”	aprox. 6 Wh
Consumo de energia “Poupar energia” / “Inativo”	aprox. 13 Wh
Pressão da bomba	estática máx. 15 bar
Capacidade do depósito de água	1,9 l
Capacidade do depósito de grãos	310 g
Capacidade do depósito de borras de café	máx. 15 porções
Comprimento do cabo	aprox. 1,1 m
Peso	aprox. 9,6 kg
Dimensões (L × A × P)	28,5 × 35,5 × 44,5 cm

Indicação para o inspetor (novos ensaios conforme a norma DIN VDE 0701-0702): o ponto de ligação à terra central está localizado no lado inferior do aparelho, próximo da ligação do cabo de alimentação.

10 Índice remissivo

A

- Adaptar os ajustes de produto 28
- Água quente 23
- Ajustes
 - Adaptar permanentemente a quantidade de água ao tamanho da chávena 21
 - Ajustes de manutenção 32
 - Ajustes permanentes no modo de programação 26
- Ajustes de fábrica
 - Repor os ajustes para os ajustes de fábrica 34
- Ajustes de manutenção 32
- Ajustes de produto 27
 - Adaptar 28
- Ajustes do visor 33
- Ajustes permanentes no modo de programação 26
- Alterar nomes 30
- Aparelho
 - Descalcificar 44
 - Desligar 25
 - Instalar 10
 - Lavar 37
 - Ligar 24
 - Limpar 43

B

- Bandeja de recolha de água 4
- Base para chávenas 4
- Bocal da água quente 4
- Bocal de espuma fina 4
 - Desmontar e lavar 39
 - Lavar 38
 - Limpar 38
- Botão rotativo para a preparação de água quente e vapor 5

C

- Cabo de alimentação 4
- Café 17
 - Dois cafés 18
- Café granulado
 - Café moído 20
- Café moído 20
 - Colher de dosagem para café moído 4

- Cappuccino 18
- Cartucho do filtro CLARIS Blue
 - Colocar e ativar 40
 - Mudar 41
- Clássico 27
- Colher de dosagem para café moído 4
- Colocação em funcionamento, Primeira
 - Com ativação do cartucho do filtro 11
 - Sem ativação do cartucho do filtro 13
- Connector System© 4
- Consultar informações 35
- Contactos 56

D

- Dados técnicos 52
- Depósito de água 4
 - Descalcificar 47
 - Encher 15
- Depósito de borras de café 4
- Depósito de grãos
 - Depósito de grãos com tampa protetora do aroma 4
 - Encher 10
 - Limpar 46
- Descalcificar
 - Aparelho 44
- Descalcificar
 - Depósito de água 47
- Descrição dos símbolos 3
- Desligar
 - Aparelho 25
- Desligar automático 31
- Dois produtos 18
- Dureza da água
 - Ajustar a dureza da água 33
 - Medir a dureza da água 14

E

- Eliminação de falhas 49
- Eliminação ecológica 51
- Encher
 - Depósito de água 15
 - Depósito de grãos 10
- Endereços 56
- Espuma de leite 19
- Esvaziar o sistema 51

10 Índice remissivo

Expresso
Dois expressos 18
Expresso 17

F

Filtro
Colocar e ativar 40
Mudar 41
Funil de enchimento
Funil de enchimento para café em pó 4

G

Grau de moagem
Seletor do grau de moagem 4

H

Homepage 10
Hotline 56

I

Instalar
Instalar o aparelho 10
Internet 10
Interruptor de alimentação 4

J

JURA
Contactos 56
Internet 10

L

Latte macchiato 18
Lavagem do bocal para Cappuccino 38
Lavagens
Lavagem do bocal para Cappuccino 38
Lavar
Bocal de espuma fina 38
Lavar
Aparelho 37
Leite
Conectar o tubo do leite 14
Ligar
Aparelho 24
Limpar
Aparelho 43
Bocal de espuma fina 38
Depósito de grãos 46
Língua 35

M

Manual breve 10
Manutenção 37
Manutenção diária 24
Mensagens no visor 48
Modo de poupança de energia 31
Modo de programação 26
Ajustar a dureza da água 33
Ajustes de manutenção 32
Ajustes de produto 27
Ajustes do visor 33
Consultar informações 35
Desligar automático 31
Língua 35
Modo de poupança de energia 31
Renomear produtos 30
Repor os ajustes para os ajustes de fábrica 34
Substituir os produtos no ecrã inicial 29
Unidade de medida da quantidade de água 34
Modo Expert 27
Moinho
Ajustar o moinho 22

O

Opções de preparação 16

P

Ponto de ligação à terra 52
Ponto de ligação à terra central 52
Preparação 16, 18
Água quente 23
Através do carrossel 16
Café 17
Café moído 20
Cappuccino 18
Com um simples toque de botão 16
Dois cafés 18
Dois expressos 18
Dois Ristrettos 18
Duas especialidades de café 18
Espuma de leite 19
Expresso 17
Latte macchiato 18
Ristretto 17

- Preparação de água quente ou vapor
 - Botão rotativo para a preparação de água quente e vapor 5
- Primeira colocação em funcionamento 10
 - Com ativação do cartucho do filtro 11
 - Sem ativação do cartucho do filtro 13
- Produto duplo 18

R

- Renomear produtos 30
- Ristretto 17, 18
 - Dois Ristrettos 18
- Rotary Switch 5

S

- Saída de café
 - Saída de café com altura ajustável 4
- Saída de café com altura ajustável 4
- Segurança 6
- Seleção rotativa 16
- Seletor do grau de moagem 4
- Serviço pós-venda 56

T

- Tampa
 - Compartimento de arrumação 4
 - Depósito de água 4
 - Funil de enchimento para café moído 4
- Tampa protetora do aroma
 - Depósito de grãos com tampa protetora do aroma 4
- Tecla
 - Tecla Liga/Desliga 5
 - Tecla P (Programação) 5
- Telefone 56
- Transporte 51

U

- Unidade de medida da quantidade de água 34
- Utilização conforme a finalidade 6

V

- Visor 5
 - Visor, mensagens 48
- Visualização em carrossel 16

11 Endereços da JURA / Notas legais

JURA Elektroapparate AG
Kaffeeweltstrasse 10
CH-4626 Niederbuchsiten
Tel. +41 (0)62 38 98 233

@ Outros dados de contacto para o seu país podem ser consultados online em www.jura.com.

- Diretivas** O aparelho cumpre as exigências das seguintes diretivas:
- 2006/95/CE – Diretiva de baixa tensão
 - 2004/108/CE – Compatibilidade eletromagnética
 - 2009/125/CE – Diretiva sobre energia
 - 2011/65/UE – Diretiva relativa à restrição do uso de determinadas substâncias perigosas em equipamentos elétricos e eletrónicos

Alterações técnicas Reservados os direitos de alterações técnicas. As ilustrações utilizadas neste manual de instruções são estilizadas e não mostram as cores originais do aparelho. A sua IMPRESSA pode apresentar detalhes diferentes.

Feedback A sua opinião é importante! Utilize as possibilidades de contacto em www.jura.com.

Copyright O manual de instruções contém informações protegidas por direitos de autor. As fotocópias ou traduções para outra língua não são admissíveis sem a autorização prévia por escrito pela JURA Elektroapparate AG.