

jura®



**Kavos aparato
JURA F9
aptarnavimo instrukcija**

PRIETAISO APRAŠYMAS



1. Kavos pupelių talpos dangtelis
2. Vandens talpos dangtelis
3. Vandens talpa
4. Srovės šaltinio įjungimo/išjungimo jungiklis ir maitinimo laidas
5. Kavos tirščių talpa
6. Nulašėjimo padėklas
7. Nulašėjimo grotelės
8. Maltos kavos angos dangtelis
9. Anga maltai kavai
10. Priedų talpos dangtelis
11. Malimo rupumo reguliavimo rankenėlė
12. Maltos kavos normavimo šaukštas
13. Karšto vandens piltuvėlis
14. Reguliuojamo aukščio kavos piltuvėlis

PRIETAISO VALDYMO ELEMENTAI

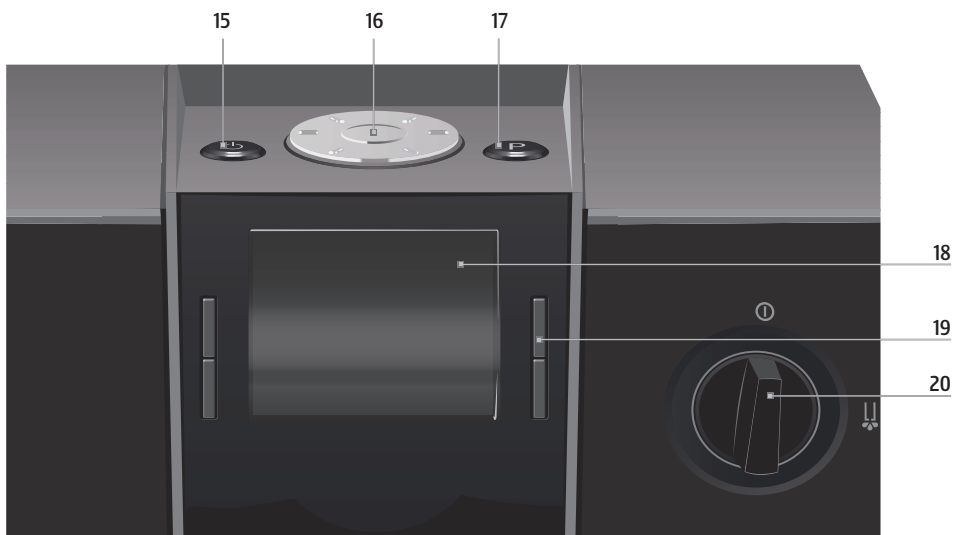

- 15. Įjungimo/išjungimo mygtukas ⏻
- 16. Valdymo ratukas *Rotary Switch*
- 17. Programavimo mygtukas P
- 18. TFT ekranas
- 19. Valdymo mygtukai (funkcija priklauso nuo to, kas matoma ekrane)
- 20. Karšto vandens jungiklis

Specialūs žymėjimai:

i – svarbi informacija

Turinys

1. SAUGUS PRIETAISO NAUDOJIMAS	5	5.3.2 Automatinis išjungimas	21
1.1 Tinkamas naudojimas	5	5.3.3 Vandens matavimo vienetai	21
1.2 Įspėjimai ir atsargumo priemonės	5	5.3.4 Gamykliniai parametrai	22
2. PRIETAISO RUOŠIMAS NAUDOJIMUI	6	5.3.5 Valdymo meniu kalba	22
2.1 Kavos pupelių pildymas	6	5.3.6 Ekranėlio parametrai	23
3. NAUDOJANTIS PIRMĄ KARTĄ	7	5.3.7 Informacija	23
3.1 Valdymo kalbos nustatymas	7	6. PRIEŽIŪRA	24
3.2 Su Claris Blue vandens filtru	7	6.1 Priežiūros programų nustatymai	24
3.3 Be Claris Blue vandens filtro	9	6.2 Kavos aparato praplovimo programa	25
3.4 Vandens kietumo matavimas	9	6.3 Pieno sistemos praplovimo programa	26
4. KAVOS GĖRIMŲ RUOŠIMAS	10	6.4 Pieno sistemos valymo programa	26
4.1 Produktų meniu	11	6.5 Claris Blue vandens filtro keitimas	27
4.1.1 Ristretto, Espresso ir juoda kava	11	6.6 Kavos aparato valymo programa	28
4.1.2 Du kavos puodeliai vienu metu	12	6.7 Kavos aparato nukalkinimo programa	29
4.1.3 Cappuccino ir Latte macchiato kava	12	6.8 Kavos piltuvėlio plovimas mechaniniu būdu	31
4.1.4 Sumaltos kavos pupelės	13	6.9 Vandens talpos nukalkinimas	32
4.1.5 Karštas vanduo	14	6.10 Kavos pupelių talpos valymas	33
4.2 Vienkartiniai produktų nustatymai	14	6.11 Kavos ruošimo mechanizmo sietelio valymas	33
4.2.1 Vienkartinis kavos stiprumo keitimas	14	6.12 Kasdieninė priežiūra	34
4.2.2 Vienkartinis kavos kiekio keitimas	15	6.12.1 Vandens talpos pildymas	34
4.2.3 Produkto kiekis pagal puodelio tūrį	15	6.12.2 Įjungimas	34
4.2.4 Kavos malimo rupumo nustatymas	16	6.12.3 Išjungimas	35
5. PROGRAMAVIMAS	17	6.12.4 Dienos pabaiga	35
5.1 Valdymo meniu	17	7. VANDENS SISTEMOSTUŠTINIMAS	36
5.2 Produktų parametrai	17	8. PRANĖŠIMAI EKRAŅELYJE	37
5.2.1 Kavos gėrimo nustatymų keitimas	18	9. SAVARANKIŠKAS VEIKIMO SUTRIKIMŲ ŠALINIMAS	39
5.2.2 Produktų keitimas pagrindiniame meniu	19	10. TECHNINIAI DUOMENYS	41
5.2.3 Gėrimų pavadinimo keitimas	19	11. PRIETAISO UTILIZACIJA	41
5.3 Kavos aparato nustatymai	20	12. TECHNINIAI PAKEITIMAI	41
5.3.1 Energijos taupymo režimas (E.S.M.®)	20		

Gerb.kliente,

Ačiū, kad įsigijote JURA automatinį kavos aparatą *JURA F9*. Prieš pradėdami naudotis prietaisu, atidžiai perskaitykite naudojimo instrukciją ir ją saugokite lengvai prieinamoje vietoje. Prietaisą išimkite iš pakuotės, nuimkite etiketes bei pakavimo elementus iš prietaiso vidaus ir išorės.

- i** Kavos aparato *JURA F9* valdymo meniu gali būti rodomas lietuvių kalba. Lietuvių kalba yra papildomai įdiegiama JURA gamintojo įgaliotoje aptarnavimo įmonėje. *JURA F9* modelis yra gaminamas skirtingų modifikacijų, dėl to lietuviško valdymo meniu kai kurios modifikacijos gali nepriimti. Dėl lietuviško valdymo meniu diegimo į Jūsų *JURA F9* teiraukitės pirkimo vietoje arba JURA įgaliotoje aptarnavimo įmonėje.

1. SAUGUS PRIETAISO NAUDOJIMAS

1.1 Tinkamas naudojimas

- Prietaisas yra skirtas naudojimui buityje, todėl jo nenaudokite lauko sąlygomis bei komerciniais tikslais.
- Kavos aparatui JURA naudotina elektros srovės įtampa nustatoma gamykloje. Patikrinkite, ar elektros srovės šaltinis atitinka prietaiso techninėse charakteristikose nurodytus reikalavimus.
- Prietaisu gali būti ruošiami kavos gėrimai, šildomas ir plakamas pienas bei tiekiamas karštas vanduo. Kitais atvejais, dėl netinkamo naudojimosi prietaisu, gamintojas gali nutraukti nemokamą garantinį aptarnavimą LR įstatymų nustatyta tvarka.
- JURA Elektroapparate AG gamintojas nėra atsakingas už jokią žalą, patirtą dėl prietaiso netinkamo naudojimo arba naudojimo ne pagal paskirtį.
- Prieš pradėdami naudotis prietaisu, atidžiai perskaitykite visą naudojimosi instrukciją ir ją saugokite lengvai prieinamoje vietoje.

1.2 Įspėjimai ir atsargumo priemonės

- Vaikai nesupranta apie galimus pavojus, kurie gali kilti kai yra įjungti ir naudojami elektriniai prietaisai, todėl niekada nepalikite vaikų be priežiūros šalia elektros prietaisų.
- Prietaisas neskirtas naudoti asmenims (įskaitant vaikus), kurie dėl patirties arba žinių stokos negali juo naudotis saugiai, arba asmenims, kurių fizinės, jutimo arba protinės galimybės yra sumažėjusios, nebent už juos atsakingas asmuo parodo, kaip prietaisu saugiai naudotis ir juos prižiūri.
- Nesinaudokite kavos aparatu, jeigu pažeistas elektros laidas. Saugokite įtampos laidą nuo kontakto su karštais paviršiais bei nuo aštrių paviršių briaunų. Neišjunginėkite prietaiso iš elektros lizdo traukiant už maitinimo laido – imkite už šakutės.
- Nesinaudokite kavos aparatu lauke, esant blogoms oro sąlygoms (lietus, sniegas, šaltis). Nejunkite kavos aparato į srovės šaltinį šlapiomis rankomis.
- Kavos aparatą statykite ant lygaus ir stabilaus paviršiaus. Niekada nestatykite ant karšto arba šilto paviršiaus (pvz., viryklės paviršiaus). Įsitinkite, kad kavos aparatas pastatytas vaikams neprieinamoje vietoje.
- Imkitės būtinų atsargumo priemonių karšto vandens ar garo gaminimo metu, stebėkite, kad karštas vanduo ar garas nepatektų ant odos.
- Nesinaudokite ir nepalikite prietaiso, jeigu aplinkos temperatūra yra žemesnė nei 0°C, gali užšalti prietaiso vandens sistema, ko pasekoje galimi prietaiso gedimai.

- JURA gamintojas neatsako už jokią žalą, patirtą dėl kitų gamintojų prietaisui panaudotus komplektuojančius priedus, atsargines detales ar priežiūros priemones.
- Jeigu planuojate aparatu nesinaudoti ilgesnį laiką, pvz. atostogų metu, jį išjunkite iš elektros srovės šaltinio.
- Jeigu ruošiatės valyti prietaiso korpusą, jį išjunkite iš elektros srovės šaltinio.
- Nenardinkite kavos aparato į vandenį, nedėkite sudedamųjų kavos aparato dalių į indų plovimo mašiną, nedžiovinkite mikrobangų krosnelėje.
- Kavos aparato malūnas nepritaikytas malti aromatizuotas arba sumaišytas su priedais (aromatais, aliejais ir pan.) kavos pupeles.
- Naudokite tik šviežią, šaltą vandenį. Nepilkite pieno, mineralinio vandens ar kitų skysčių į vandens talpą, galimi prietaiso gedimai.
- Jeigu naudojate *Claris Blue* vandens filtrą:
 - *Claris Blue* vandens filtrus laikykite vaikams neprieinamoje vietoje.
 - *Claris Blue* vandens filtrus laikykite sausoje vietoje, hermetiškoje pakuotėje.
 - *Claris Blue* vandens filtrus laikykite atokiau nuo karštį skleidžiančių prietaisų bei nuo tiesioginių saulės spindulių.
 - Nenaudokite pažeistų *Claris Blue* vandens filtrų.
 - Neardykite *Claris Blue* vandens filtrų.
- Neardykite ir neremontuokite kavos aparato patys. Remonto darbus gali atlikti įgaliota JURA gamintojo aptarnavimo įmonė, turinti specialią įrangą bei naudojanti originalias detales.
- JURA gamintojo įgaliota aptarnavimo įmonė gali nutraukti nemokamą garantinį aptarnavimą, kai vartotojas nesilaiko naudojimosi instrukcijos reikalavimų, LR įstatymų nustatyta tvarka.

2. PRIETAISO RUOŠIMAS NAUDOJIMUI

- Aplankykite internetinę svetainę <http://www.ejura.lt>, kurioje papildomai rasite naudingos informacijos apie kavos aparato valdymą, priežiūrą bei kavą.
- Prietaisą statykite ant sauso, lygaus ir įtvirtinto paviršiaus, toliau nuo karštį skleidžiančių prietaisų ar atviros liepsnos, neuždenkite prietaiso ventiliacijos angų pašaliniais daiktais.



2.1 Kavos pupelių pildymas

- Kavos aparato malūnas nepritaikytas malti aromatizuotas arba sumaišytas su priedais (aromatais, aliejais ir pan.) kavos pupeles.
- Atidarykite kavos pupelių talpos dangtelį
- Jeigu talpoje yra nešvarumų ar pašalinių daiktų, juos pašalinkite
- Įberkite kavos pupelių į talpą
- Uždarykite kavos pupelių talpos dangtelį

3. NAUDOJANTIS PIRMĄ KARTĄ

- i** Įjungus kavos aparatą *JURA F9* pirmą kartą, reikės pasirinkti ar naudosite *Claris Blue* vandens filtrą.
- i** Jei vandens kietumas didesnis nei 10° dH, rekomenduojame naudoti *Claris Blue* vandens filtrą. Jeigu nežinote naudojamo vandens kietumo, skaitykite skyrių 3.4 „Vandens kietumo matavimas“.
- i** Nesinaudokite kavos aparatu, jeigu pažeistas elektros laidas!

3.1 Valdymo kalbos nustatymas

- i** Įsitikinkite, kad kavos pupelių talpa yra pripildyta.
- Prietaiso maitinimo laidą įjunkite į įtampos šaltinį
- Paspauskite srovės šaltinio įjungimo/išjungimo jungiklį esantį galinėje prietaiso sienelėje

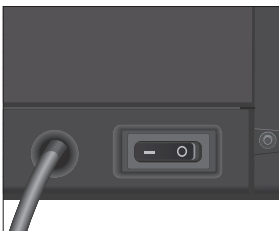

- Paspauskite įjungimo /išjungimo mygtuką 
- Ekране rodomos galimos valdymo meniu kalbos
- i** Jeigu neradote reikiamos valdymo meniu kalbos, spauskite dešinėje pusėje esantį apatinį mygtuką „>“
- Spauskite „>“, kol rasite norimą kalbą, pvz.: lietuvių
- Užrašas ekranėlyje: **Lietuvių (English)**
- Paspauskite atitinkamą mygtuką ties pasirinkta kalba
- Užrašas ekranėlyje: **Išsaugota (Saved)**
- Užrašas ekranėlyje: **Naudoti filtrą (Use filter)**
- i** Dabar prašoma pasirinkti ar naudosite *Claris Blue* vandens filtrą: **Aktyvus (Active)** arba **Neaktyvus (Inactive)**.

3.2 Su *Claris Blue* vandens filtru

- i** Kavos aparato nukalkinti nereikės, jeigu naudosite *Claris Blue* vandens filtrą.
- Spauskite mygtuką **Aktyvus (Active)**
- Spauskite mygtuką **Išsaugoti (Save)**
- Užrašas ekranėlyje: **Išsaugota (Saved)**
- Užrašas ekranėlyje: **Įstatykite vandens filtrą (Insert filter)**
- Atidarykite vandens talpos dangtelį

- Išimkite vandens talpą ir perplaukite švariu vandeniu
- Atidarykite vandens filtro laikiklį ir įstatykite *Claris Blue* vandens filtrą, švelniai nuspausdami žemyn



- Uždarykite vandens filtro laikiklį. Išgirsite fiksatoriaus spragtelėjimą, reiškiantį, kad vandens filtras įstatytas teisingai
- **i** *Claris Blue* vandens filtras yra tinkamas naudoti ne ilgiau kaip 2 mėnesius, todėl nustatykite filtro naudojimo pradžią vandens filtro laikiklyje esančio ratuko pagalba.
- Pripildykite vandens talpą šaltu vandeniu ir įstatykite ją į vietą
- Paspauskite mygtuką **Toliau (Next)**.
- Ekranėlyje užrašas **Atsukite jungiklį (Switch open)**
- Padėkite ne mažesnės nei 300 ml talpos tuščią indą po kavos ir karšto vandens piltuvėliu



- Karšto vandens ir garo jungiklį pasukite į padėtį ↓↓
- Užrašas ekranėlyje: **Filtrus praplaunamas (Filter is being rinsed)**. Iš karšto vandens piltuvėlio bėga vanduo
- **i** Galite sustabdyti vandens filtro praplovimą, pasukę vandens ir garo jungiklį prieš laikrodžio rodyklę. Norėdami pratęsti filtro praplovimą, vėl pasukite vandens ir garo jungiklį pagal laikrodžio rodyklę.
- **i** Filtro praplovimo metu iš kapučinatoriaus gali tekėti vanduo su priemaisomis. Šis vanduo neturi jokios įtakos Jūsų sveikatai ir kavos skoniui.
- Praplaunamas *Claris Blue* vandens filtras, praplovimas baigiasi automatiškai. Ekranėlyje užrašas **Užsukite jungiklį (Switch close)**
- Karšto vandens ir garo jungiklį pasukite į padėtį ⓪
- Užrašas ekranėlyje: **Sistema pildosi (System is filling)**
- Užrašas ekranėlyje: **Kaista (Machine is heating)**
- Užrašas ekranėlyje: **Vyksta praplovimas (Machine is rinsing)**
- Prasiplauka kavos aparato sistema, praplovimas baigiasi automatiškai
- Užrašas ekranėlyje: **Prašau pasirinkti (Please select product)**
- Kavos aparatas paruoštas naudojimui

3.3 Be Claris Blue vandens filtro

- Jeigu nenaudosite *Claris Blue* vandens filtro, naudojimo eigoje kavos aparatas prašys atlikti nukalkinimo programą.
- Jeigu nenaudosite *Claris Blue* vandens filtro, spauskite mygtuką **Neaktyvus (Inactive)**
- Spauskite mygtuką **Išsaugoti (Save)**
- Užrašas ekranėlyje: **Išsaugota (Saved)**
- Užrašas ekranėlyje: **Vandens kietumas (Water hardness)**
- Kavos aparato sistema prašo nustatyti naudojamo vandens kietumą. Jeigu nežinote naudojamo vandens kietumo, skaitykite skyrių 3.4 „Vandens kietumo matavimas“.
- Sukite valdymo ratuką *Rotary switch*, kad nustatytumėte reikiamą vandens kietumo reikšmę
- Spauskite valdymo ratuką *Rotary switch*
- Užrašas ekranėlyje: **Išsaugota (Saved)**
- Užrašas ekranėlyje: **Pripildykite vandens talpą (Fill water tank)**
- Atidarykite vandens talpos dangtelį
- Išimkite vandens talpą ir perplaukite švariu vandeniu
- Pripildykite vandens talpą šaltu vandeniu ir įstatykite ją į vietą
- Užrašas ekranėlyje: **Atsukite jungiklį (Switch open)**
- Padėkite ne mažesnės nei 300 ml talpos tuščią indą po kapučinatoriumi ir kavos piltuvėliu



- Karšto vandens ir garo jungiklį pasukite į padėtį ↓
- Užrašas ekranėlyje: **Sistema pildosi (System is filling)**
- Pildoma kavos aparato sistema, pildymas baigiasi automatiškai
- Užrašas ekranėlyje: **Užsukite jungiklį (Switch close)**
- Karšto vandens ir garo jungiklį pasukite į padėtį ○
- Užrašas ekranėlyje: **Sistema pildosi (System is filling)**
- Užrašas ekranėlyje: **Kaista (Machine is heating)**
- Užrašas ekranėlyje: **Vyksta prasiplovimas (Machine is rinsing)**
- Prasiplauna kavos aparato sistema, prasiplovimas baigiasi automatiškai
- Užrašas ekranėlyje: **Prašau pasirinkti (Please select product)**
- Kavos aparatas paruoštas naudojimui

3.4 Vandens kietumo matavimas

- Buityje naudojamas vanduo turi kalkių nuosėdų, kurių minkštame vandenyje yra mažiau, kietame – daugiau. Vanduo yra kaitinamas kaitinimo bloke, kuriame natūraliai kaupiasi kalkių nuosėdos ir jos gali užkimšti vandens tiekimo sistemą. Kavos aparatas turi įdiegtą vandens nukalkinimo programą, kurios metu yra išvalomos kalkių nuosėdos iš vandens sistemos, tačiau,

kad ši programa būtų aktyvuojama laiku, kavos aparatui reikia nustatyti naudojamo vandens kietumą. Prietaiso pakuotėje yra *Aquadur* vandens kietumo matavimo juostelė, kuria galima pamatuoti naudojamo vandens kietumą.

- *Aquadur* vandens kietumo matavimo juostelę išimkite iš pakuotės
- Įmerkite juostelę į vandenį (pakanka vienos sekundės)
- Nukrėskite nuo juostelės vandens likučius
- Palaukite vieną minutę, kol juostelėje išryškės spalvoti segmentai

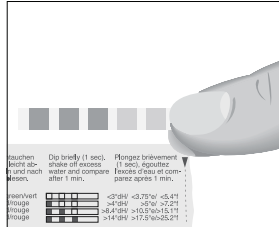

- Palyginkite spalvotų segmentų kombinaciją su aprašymu ant pakuotės
- Nustatykite vandens kietumą kavos aparatui

4. KAVOS GĖRIMŲ RUOŠIMAS

- Kava yra skaniausia, kai yra patiekiamą karšta. Šalti porcelianiniai puodeliai atšaldo gėrimą ir susilpnina skonį, todėl rekomenduojame pašildyti puodelius. Pilnas kavos aromatas atsiskleidžia šiltuose puodeliuose, juos galima pašildyti originaliame JURA puodelių šildytuve, kurį galite įsigyti JURA pardavimo vietose.
- Visų produktų parametrai (stiprumas, kavos kiekis, pieno kiekis ir kt.) keičiami kavos aparato programavimo režime, skaitykite skyrių 5.2 „Produktų parametrai“.
- Prietaisas leidžia nustatyti ir išsaugoti kiekį, kai nėra tiksliai žinomas puodelio tūris mililitrais, skaitykite skyrių 4.2.3. „Produkto kiekis pagal puodelio tūrį“.
- Kavos pupelių malimo rupumą rekomenduojame nustatyti pagal kavos pupelių skrudinimo šviesumą, skaitykite skyrių 4.2.4. „Malimo rupumo nustatymas“.
- Produkto ruošimą galite bet kada sustabdyti paspaudę bet kurį kavos ruošimo ratuką.
- Kavos gėrimo ruošimo metu valdymo ratuku *Rotary Switch* galite keisti ruošiamos kavos kiekį.
- Kavos pupelių malimo metu valdymo ratuku *Rotary Switch* galite parinkti gėrimo stiprumą.
- Norėdami mėgautis puikaus skonio kava kiekvieną dieną, rekomenduojame vandenį keisti kasdien.
- Prietaisas pasižymi tobulos pieno putos ruošimu, tačiau norint gauti tokią putą, ypač svarbu, kad pieno temperatūra būtų 4-8 °C, todėl rekomenduojame naudoti JURA pieno šaldytuvą.
- Nustatytas kavos kiekis mililitrais gali šiek tiek skirtis nuo pribėgusio į puodelį kavos kiekio.
- Produkto ruošimo eiga rodoma kavos aparato ekranėlyje.

4.1 Produktų meniu

i Kavos aparatas *JURA F9* turi pagrindinį ir papildomą meniu:

■ Pagrindinis produktų meniu

Įsijungus kavos aparatui, ekranėlyje rodomas pagrindis produktų meniu. Tiesiog paspauskite ties norimu produktu atitinkantį mygtuką:

- Espresso
- Kava (Coffee)
- Flat White
- Latte macchiato

■ Papildomas produktų meniu

Pagrindiniame produktų meniu yra rodoma tik keletas produktų, kuriuos kavos aparatas *JURA F9* ruošia vieno mygtuko paspaudimu. Norėdami pasinaudoti papildomu produktų meniu, sukite valdymo ratuką *Rotary Switch*. Gėrimas ruošiamas paspaudus valdymo ratuką *Rotary Switch* arba **Paruošti (Prepare)** mygtuku.

Papildomame kavos gėrimų meniu yra:

- Ristretto
- 2 ristretto (2 ristretti)
- 2 espresso (2 espressi)
- 2 kavos (2 coffees)
- Speciali (Special)
- Cappuccino
- Macchiato
- Caffè latte
- Pieno puta (Portion milk foam)

i Jeigu 10 sekundžių laikotarpyje nepasirinksite kavos gėrimo iš papildomo meniu – išjungs pagrindinis kavos gėrimų meniu.

i Kavos aparatas *JURA F9* leidžia iš papildomo gėrimų meniu perkelti kavos gėrimus į pagrindinį, kurie bus rodomi ekranėlyje, iš karto įjungus prietaisą.

4.1.1 Ristretto, Espresso ir juoda kava

Pavyzdyje pateikiama juodos kavos puodelio ruošimo eiga:

- Užrašas ekranėlyje: **Prašau pasirinkti: (Please select product:)**
- Juodos kavos puodelį padėkite po kavos piltuvėliu



- Paspauskite mygtuką **Juoda kava (Coffee)**
- Ruošiamas puodelis juodos kavos. Ekranėlyje rodomas kavos stiprumas ir kiekis
- Ruošimas baigiamas automatiškai, kai į puodelį pribėga nustatytas kavos kiekis
- Užrašas ekranėlyje: **Prašau pasirinkti: (Please select product:)**

4.1.2 Du kavos puodeliai vienu metu

i 2 *Ristretto*, 2 *Espresso* ar 2 juodos kavos puodelių ruošimo vienu metu eiga yra tokia pati.

i 2 *Ristretto*, 2 *Espresso* ar 2 puodeliams juodos kavos, negalima pasirinkti kavos stiprumo.

Pavyzdyje pateikiama 2 *Espresso* kavos puodelių vienu metu ruošimo eiga:

- Užrašas ekranėlyje: **Prašau pasirinkti: (Please select product:)**
- Du *Espresso* kavos puodelius padėkite po kavos piltuvėliais



- Sukite valdymo ratuką *Rotary Switch*, kol ekranėlyje:
2 espresso (2 espressi)
- Paspauskite ratuką *Rotary Switch*
- Ruošiami 2 *Espresso* kavos puodeliai vienu metu. Ekranėlyje rodomas kavos kiekis į kiekvieną puodelį atskirai
- Ruošimas baigiamas automatiškai, kai į puodelius pribėga nustatytas kavos kiekis
- Užrašas ekranėlyje: **Prašau pasirinkti: (Please select product:)**
- 2 *Espresso* kavos puodelius galite paruošti be valdymo ratuko *Rotary Switch* – paspauskite **i** *Espresso* kavos ruošimo mygtuką **2 kartus 2 sekundžių laikotarpyje**.

4.1.3 Cappuccino ir Latte macchiato kava

i *JURA F9* kavos aparatu *Cappuccino* ir *Latte macchiato*, *Flat White* ir kiti kavos gėrimai su pienu ruošiami vieno mygtuko paspaudimu, neperstumiant puodelio iš vienos vietos į kitą.

Pavyzdyje pateikta *Latte macchiato* kavos ruošimo eiga:

- Užrašas ekranėlyje: **Prašau pasirinkti: (Please select product:)**
- Pirmą kartą naudodamiesi kapučinatoriumi, iš pieno paėmimo angos ištraukite raudonos spalvos kamštelį, kuris naudojamas tik transportavimo metu, kad svetimkūniai nepatektų į vidų
- Išimkite pieno žarnelę iš pakuotės ir prijunkite prie kavos piltuvėlio, kitą žarnelės galą – prie pieno šaldytuvo Cool Control 0,6 l (pieno šaldytuvą Cool Control 0,6 l papildomai galite įsigyti *JURA* pardavimo vietose) arba įmerkite į pieno pakuotę arba butelį.



- Įsitinkinkite, kad pieno talpos ar pakuotės anga yra žemiau nei kavos piltuvėlio šone esanti anga pieno žarnelei!
- Komplekte esanti ilgoji pieno žarnelė naudojama tuomet, kai pienas naudojamas iš butelio ar pakuotės, trumpoji – iš pieno šaldytuvo Cool Control 0,6 l.
- Užrašas ekrane: **Latte macchiato**
- Ruošiama pieno puta *Latte macchiato* kavai
- Ruošimas baigiasi automatiškai, kai į puodelį pribėga nustatytas pieno putos kiekis
- Pauzė tarp pieno putos ir kavos ruošimo
- Ruošiama kava *Latte macchiato* kavai
- Ruošimas baigiasi automatiškai, kai į puodelį pribėga nustatytas kavos kiekis
- Užrašas ekrane: **Prašau pasirinkti (Please select product)**
- Jeigu dienos eigoje ruošėte kavos gėrimus su pienu, norėdami užtikrinti tinkamą kavos piltuvėlio veikimą, rekomenduojame dienos pabaigoje išardyti ir praplauti. Daugiau informacijos rasite skyriuje 6.8. „Kavos piltuvėlio plovimas mechaniniu būdu“.

4.1.4 Sumaltos kavos pupelės

- Rekomenduojame naudoti šviežiai sumaltas kavos pupeles arba parduotuvėje įsigytą maltą kavą, kuri turi būti sumalta ne itin smulkiai, kitu atveju gali užsikimšti kavos aparato suspaudimo mechanizmas ir negalėsite paruošti kavos gėrimo.
- Ekrane rodomas užrašas: **Nepakanka maltos kavos (Not enough ground coffee)** reiškia, kad įbėrėte per mažą kiekį sumaltų kavos pupelių.
- Galite ruošti visus kavos gėrimus iš sumaltų kavos pupelių, kavos gėrimų ruošimo eiga ta pati.
- Draudžiama į kavos talpą berti daugiau kaip 2 dozavimo šaukštus maltos kavos!
- Griežtai draudžiama naudoti tirpią arba greito paruošimo kavą!

Pavyzdyje pateikta *Espresso* kavos iš sumaltų kavos pupelių ruošimo eiga:

- Užrašas ekrane: **Prašau pasirinkti (Please select product:)**
- *Espresso* kavos puodelį padėkite po kavos piltuvėlio
- Atidarykite maltos kavos angos dangtelį

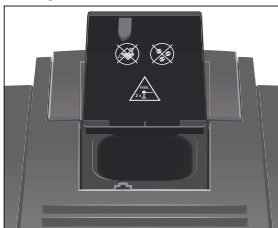

- Užrašas ekranėlyje: **Įberkite maltos kavos (Please add ground coffee.)**
- Įberkite 1 maltos kavos dozavimo šaukštelį sumaltų kavos pupelių į maltos kavos angą
- Uždarykite maltos kavos angos dangtelį
- Užrašas ekranėlyje: **Prašau pasirinkti (Please select product:)**
- Paspauskite mygtuką **Espresso (Espresso)**
- Ruošiama *Espresso* kava. Ekranėlyje rodomas kavos kiekis
- Ruošimas baigiamas automatiškai, kai į puodelį pribėga nustatytas kavos kiekis
- Užrašas ekranėlyje: **Prašau pasirinkti (Please select product:)**

i Jeigu norite paruošti 2 *Espresso* kavos puodelius vienu metu, į maltos kavos angą įberkite 2 dozavimo šaukštelių sumaltų kavos pupelių. Ruošimo eiga analogiška vieno puodelio *Espresso* kavos ruošimui.

4.1.5 Karštas vanduo

i Ruošdami porciją karšto vandens, saugokitės nuo aptaškymo karšto vandens purslais.

Pavyzdyje pateikiama karšto vandens porcijos ruošimo eiga:

- Užrašas ekranėlyje: **Prašau pasirinkti (Please select product:)**
- Puodelį karštam vandeniui padėkite po karšto vandens antgaliu



- Karšto vandens ir garo jungiklį pasukite į padėtį ↓
- Užrašas ekranėlyje: **Karštas vanduo (Hot water)**
- Ruošiamas karštas vanduo. Ruošimas baigiasi automatiškai, kai į puodelį pribėga nustatytas vandens kiekis
- Užrašas ekranėlyje: **Užsukite jungiklį (Switch close)**
- Karšto vandens ir garo jungiklį pasukite į padėtį ⓪
- Užrašas ekranėlyje: **Prašau pasirinkti (Please select product:)**

i Baigę karšto vandens ruošimą iš karto nelieskite karšto vandens antgalio, galite nusideginti odą.

4.2 Vienkartiniai produktų nustatymai

4.2.1 Vienkartinis kavos stiprumo keitimas

Kavos pupelių malimo metu, valdymo ratuku *Rotary Switch* pagalba, galite parinkti vieną iš 8 kavos stiprumo lygių:

Pavyzdyje pateikiama *Espresso* kavos stiprumo vienkartinio nustatymo keitimo eiga:

- Užrašas ekranėlyje: **Prašau pasirinkti: (Please select product:)**

- Espresso kavos puodelį padėkite po kavos piltuvėliu
- Paspauskite mygtuką **Espresso**
- Ruošiamas kavos gėrimas. Papildomai rodomas nustatytas kavos stiprumas
- **Kavos pupelių malimo metu** sukite valdymo ratuką *Rotary Switch*, kol nustatysite norimą gėrimo stiprumą
- Ruošiama *Espresso* kava. Ekranėlyje rodomas kavos stiprumas ir kiekis
- Ruošimas baigiasi automatiškai, kai į puodelį pribėga nustatytas kavos kiekis
- Užrašas ekranėlyje: **Prašau pasirinkti: (Please select product:)**

i Sekančiam *Espresso* kavos puodelio ruošimui šis nustatymas nebus išsaugotas.

4.2.2 Vienkartinis kavos kiekio keitimas

i Kavos ruošimo metu, valdymo ratuku *Rotary Switch* galite keisti ruošiamos kavos kiekį.

i Nustatytas kavos kiekis mililitrais gali šiek tiek skirtis nuo pribėgusio į puodelį kavos kiekio.

Pavyzdyje pateikiama *Espresso* kavos kiekio vienkartinio nustatymo keitimo į 50 ml eiga:

- Užrašas ekranėlyje: **Prašau pasirinkti: (Please select product:)**
- *Espresso* kavos puodelį padėkite po kavos piltuvėliu
- Paspauskite mygtuką **Espresso**
- Ruošiama *Espresso* kava. Ekranėlyje rodomas kavos stiprumas ir kiekis
- **Kavos ruošimo metu** sukite valdymo ratuką *Rotary Switch*, kol užsiziėbs užrašas: **50 ml**
- Ruošimas baigiasi automatiškai, kai į puodelį pribėga naujai nustatytas kavos kiekis
- Užrašas ekranėlyje: **Prašau pasirinkti: (Please select product:)**

i Sekančiam *Espresso* kavos puodelio ruošimui šis nustatymas nebus išsaugotas.

4.2.3 Produkto kiekis pagal puodelio tūrį

i Kavos aparatas *JURA F9* leidžia nustatyti gėrimo kiekį, kai nėra tiksliai žinomas puodelio tūris mililitrais visiems kavos gėrimams, taip pat karšto vandens porcijai. Nustatytas vandens kiekis bus išsaugotas kavos aparato atmintyje ir sekantį kartą, ruošiant kavos gėrimą, į puodelį pribėgs naujai nustatytas kavos kiekis.

Pavyzdyje pateikiama juodos kavos kiekio nustatymo pagal turimą puodelį keitimo eiga:

- Užrašas ekranėlyje: **Prašau pasirinkti: (Please select product:)**
- Juodos kavos puodelį padėkite po kavos piltuvėliu



- Paspauskite ir laikykite mygtuką **Juoda kava (Coffee)**
- Laikykite įspaustą mygtuką **Juoda kava (Coffee)**, kol užrašas ekranėlyje:
Užtenka kavos? Spauskite mygtuką (Enough water? Press button)
- Paleiskite mygtuką **Juoda kava (Coffee)**
- Palaukite, kol į puodelį pribėgs reikiamas juodos kavos kiekis
- Sustabdykite kavos ruošimą bet kurio mygtuko paspaudimu
- Užrašas ekranėlyje: **Išsaugota (Saved)**
- Naujai nustatytas juodos kavos kiekis yra išsaugotas
- Užrašas ekranėlyje: **Prašau pasirinkti: (Please select product:)**



Bet kuriuo metu galite pakeisti nustatytą kavos kiekį ta pačia seka.

4.2.4 Kavos malimo rupumo nustatymas



Pupelių malimo rupumą galima keisti tik kavos pupelių malimo metu!

- Šviesiai skrudintoms kavos pupelėms parinkite smulkesnį malimo rupumą
Jeigu kavos pupelės malamos per smulkiai, kavos gėrimas lašės iš kavos piltuvėlio. Sekančio kavos puodelio ruošimo metu padidinkite malimo rupumą.
- Tamsiai skrudintoms kavos pupelėms parinkite stambesnį malimo rupumą
Jeigu kavos pupelės malamos per stambiai, kavos gėrimas per greitai tekės iš kavos piltuvėlio. Sekančio kavos puodelio ruošimo metu sumažinkite malimo rupumą.

Pavyzdyje pateikiama kavos pupelių malimo rupumo *Espresso* kavos ruošimo metu keitimo eiga:

- Užrašas ekranėlyje: **Prašau pasirinkti (Please select product:)**
- Po kavos piltuvėliu padėkite puodelį
- Atidarykite priedams laikyti talpos dangtelį
- Paspauskite **Espresso** kavos ruošimo mygtuką
- **Kol malūnėlis mala pupeles**, pasukite kavos pupelių malimo rupumo reguliavimo rankenėlę į norimą padėtį



- Malimo rupumas nustatytas
- Kavos ruošimas baigiasi automatiškai, kai į puodelį pribėga nustatytas kavos kiekis
- Užrašas ekranėlyje: **Prašau pasirinkti: (Please select product:)**
- Uždarykite priedų laikymo talpos dangtelį

5. PROGRAMAVIMAS

Kavos aparato *JURA F9* parametrai nustatyti taip, kad iš karto galėtumėte juo naudotis.

Programavimo mygtuku **P** įeisite į valdymo meniu. Valdymo ratuku *Rotary Switch* galite pereiti nuo vieno parametro prie kito, peržiūrėti ir keisti parametrų reikšmes, o ratuko paspaudimu – įeiti į valdymo meniu bei patvirtinti naujus parametrų nustatymus.

5.1 Valdymo meniu

Meniu aprašymas	Papunktis	Aprašymas
Priežiūros programos (1/7 2/7) (Maintenance status (1/7) 2/7)	<p>Valymas (Clean)</p> <p>Pakeisti filtrą (Change the filter) rodoma tuomet, kai aktyvuotas <i>Claris Blue</i> vandens filtras.</p> <p>Nukalkinimo programa (Descalc), rodoma tuomet, kai <i>Claris Blue</i> vandens filtras nėra aktyvuotas.</p> <p>Pieno sistemos skalavimas (Rinse the milk system)</p> <p>Kavos sistemos skalavimas (Rinse the coffee system)</p> <p>Pieno sistemos valymas (Clean the milk system)</p>	<p>Priežiūros programų būsenos indikacija ir aktyvavimas rankiniu būdu</p> <p>Daugiau informacijos skaitykite skyriuje 6. „Priežiūra“</p>
Gėrimų nustatymai (3/7) (Product settings (3/7))	<p>Eksperto nustatymai (Expert mode)</p> <p>Gamintojo nustatymai (Factory setting)</p>	<p>Kavos gėrimų, karšto vandens ruošimo parametrų keitimas</p> <p>Kavos gėrimų, karšto vandens ruošimo parametrų atkūrimas pagal gamintojo nustatymus</p>
Aparato nustatymai (4/7) (Machine settings (4/7))	<p>Pasirinkti kalbą (Choose language)</p> <p>Išjungti po (Switch off after)</p> <p>Energijos taupymas (Save energy)</p> <p>Gamintojo nustatymai (Factory setting)</p>	<p>Valdymo meniu kalbos pasirinkimas</p> <p>Prietaiso automatinio išjungimo laiko nustatymas</p> <p>Energijos taupymo režimo nustatymas</p> <p>Individualių parametrų atstatymas į gamyklinius nustatymus</p>
Aparato nustatymai (5/7) (Machine settings (5/7))	<p>Kiekio vienetai (Units)</p> <p>Ekranas (Display)</p>	<p>Vandens matavimo vienietų pasirinkimas</p> <p>Ekranėlio parametrų nustatymas</p>
Priežiūros programų nustatymai (6/7) (Maintenance settings (6/7))	<p>Naudoti filtrą (Use filter)</p> <p>Vandens kietumas (Water hardness), rodoma tuomet, kai <i>Claris Blue</i> vandens filtras nėra aktyvuotas.</p> <p>Skalavimas išjungus (Switch-on rinse)</p>	<p><i>Claris Blue</i> vandens filtro naudojimo aktyvavimas</p> <p>Vandens kietumo nustatymas</p> <p>Kavos aparato praplovimo programos įjungimo metu nustatymas</p>
Gėrimų meniu (7/7) (Information (7/7))	<p>Produktų skaitiklis (Product counter)</p> <p>Priežiūros prog. apskaita (Maintenance counter)</p> <p>Versija (Version)</p>	<p>Paruoštų kavos gėrimų kiekio peržiūra</p> <p>Priežiūros programų būsenos peržiūra</p> <p>Kavos aparato programinės įrangos versija</p>

5.2 Produktų parametrai

Gėrimų nustatymai (3/7) (Product settings (3/7)) meniu punkte galima atlikti šiuos pakeitimus:

- **Eksperto nustatymai (Expert mode)**
 - Galite keisti gamintojo nustatytus kavos gėrimų ruošimo parametrus ir išsaugoti pagal savo individualius poreikius.
 - Daugiau informacijos rasite skyriuje 5.2.1 „Kavos gėrimo nustatymų keitimas“

- Pakeisti pradiniame meniu rodomus gėrimus ir jų rodymo tvarką. Daugiau informacijos rasite skyriuje 5.2.2 „Praduktų keitimas pagrindiniame meniu“
- Pakeisti gėrimų pavadinimus. Daugiau informacijos rasite skyriuje 5.2.3 „Gėrimų pavadinimo keitimas“
- **Gamintojo nustatymai (Factory setting)**
 - Atkurti kavos gėrimų, karšto vandens ruošimo parametrus pagal gamintojo nustatymus

Gėrimų nustatymai (3/7) (Product settings (3/7)) meniu punkte taip pat galite keisti gamintojo nustatytus kavos gėrimų ruošimo parametrus ir išsaugoti pagal savo individualius poreikius.

Lentelėje pateiktos produktų nustatymų keitimo ribos:

Produktas	Kavos stiprumas	Kiekis	Kiti nustatymai
Ristretto Espresso Juoda kava (Coffee) Speciali (Special coffee)	8 lygiai	25 ml – 240 ml	Temperatūra (Vidutinė (Normal), Aukšta (High)) Gėrimo pavadinimas
2 espresso (2 espressi) 2 kavos (2 coffees) 2 ristretto (2 ristretti)	–	25 ml – 240 ml (atskirai į kiekvieną puodelį)	Temperatūra (Vidutinė (Normal), Aukšta (High)) Gėrimo pavadinimas
Cappuccino Espresso macchiato Latte macchiato Caffè latte Flat white	8 lygiai	Pieno kiekis: 0 sec. – 120 sec. Pauzės trukmė: 0 sec. – 120 sec. (nenusistato Caffè latte ir Flat white kavos gėrimams)	Temperatūra (Vidutinė (Normal), Aukšta (High)) Gėrimo pavadinimas
Pieno putos porcija (Milk)	–	0 sec. – 120 sec.	Gėrimo pavadinimas
Karštas vanduo (Hot water)	–	25 ml – 450 ml	Žema (Low) Vidutinė (Normal) Karšta (High)

5.2.1 Kavos gėrimo nustatymų keitimas



Visų produktų ruošimo parametrai keičiami ir saugojami analogiška seka.

Pavyzdyje pateikiama juodos kavos stiprumo keitimo eiga:

- Užrašas ekrane: **Prašau pasirinkti (Please select product:)**
- Paspauskite programavimo mygtuką **P**
- Užrašas ekrane: **Priežiūros programos (1/7) (Maintenance status (1/7))**

- Sukite valdymo ratuką *Rotary Switch*, kol užsižiebs užrašas:
Gėrimų nustatymai (3/7) (Product settings (3/7))
- Paspauskite mygtuką **Eksperto nustatymai (Expert mode)**
- Užrašas ekranėlyje: **Eksperto nustatymai (Expert mode)**
- **i** Dabar paspauskite bet kurią kavos ruošimo mygtuką, kurio parametrus norite pakeisti.
- Spauskite mygtuką **>**, kol surasite **Juoda kava (Coffee)**
- Paspauskite mygtuką **Juoda kava (Coffee)**
- Paspauskite mygtuką **Kavos stiprumas (Coffee strength)**
- Sukite valdymo ratuką *Rotary Switch* norėdami pakeisti gėrimo stiprumą
- Paspauskite mygtuką **Išsaugoti (Save)**
- Ekranėlyje trumpai pasirodo užrašas: **Išsaugota (Saved)**
- Užrašas ekranėlyje: **Juoda kava (Coffee)**
- Paspauskite programavimo mygtuką **P**, kad išeitumėte iš valdymo meniu
- Užrašas ekranėlyje: **Prašau pasirinkti (Please select product:)**

5.2.2 Produktų keitimas pagrindiniame meniu

Pradiniame meniu esančius gėrimus galite pakeisti savo mėgstamiausiais gėrimais. Pavyzdyje pateikiamas pavyzdys kaip pakeisti pradiniame meniu esantį *Latte macchiato* į *Macchiato*.

- Užrašas ekranėlyje: **Prašau pasirinkti (Please select product:)**
- Paspauskite programavimo mygtuką **P**
- Užrašas ekranėlyje: **Priežiūros programos (1/7) (Maintenance status (1/7))**
- Sukite valdymo ratuką *Rotary Switch*, kol užsižiebs užrašas:
Gėrimų nustatymai (3/7) (Product settings (3/7))
- Paspauskite mygtuką **Eksperto nustatymai (Expert mode)**
- Užrašas ekranėlyje: **Eksperto nustatymai (Expert mode)**
- Spauskite mygtuką **>**, kol surasite **Macchiato**
- Paspauskite mygtuką **Macchiato**
- Užrašas ekranėlyje: **Macchiato**
- Spauskite mygtuką **>**, kol surasite **Pridėti prie mėgiamiausių (Add to favorites)**
- Paspauskite mygtuką **Pridėti prie mėgiamiausių (Add to favorites)**
- Užrašas ekranėlyje: **Nustatykite padėtį (Select position)**
- Paspauskite mygtuką **Latte macchiato (Latte macchiato)**
- Užrašas ekranėlyje: **Ar norite pakeisti esamą gėrimą?
(Do you want to replace current product?)**
- Paspauskite mygtuką **Taip (Yes)**
- Ekranėlyje trumpai pasirodo užrašas:
Išsaugota (Saved)
- Užrašas ekranėlyje: **Macchiato**
- Paspauskite programavimo mygtuką **P**, kad išeitumėte iš valdymo meniu
- Užrašas ekranėlyje: **Prašau pasirinkti (Please select product:)**

5.2.3 Gėrimų pavadinimo keitimas

Meniu punkte **Gėrimų nustatymai (3/7) / Eksperto nustatymai (Expert mode)** galite pakeisti bet kurio gėrimo pavadinimą.

- Užrašas ekranėlyje: **Prašau pasirinkti (Please select product:)**
 - Paspauskite programavimo mygtuką **P**
 - Užrašas ekranėlyje: **Priežiūros programos (1/7) (Maintenance status (1/7))**
 - Sukite valdymo ratuką *Rotary Switch*, kol užsižiebs užrašas:
Gėrimų nustatymai (3/7) (Product settings (3/7))
 - Paspauskite mygtuką **Eksperto nustatymai (Expert mode)**
 - Užrašas ekranėlyje: **Eksperto nustatymai (Expert mode)**
 - Spauskite mygtuką **>**, kol surasite **Espresso**
 - Paspauskite mygtuką **Espresso**
 - Užrašas ekranėlyje: **Espresso**
 - Spauskite mygtuką **>**, kol surasite **Produkto pavadinimas (Product name)**
 - Paspauskite mygtuką **Produkto pavadinimas (Product name)**
 - Ekranėlyje pasirodo raidės, simboliai ir specialios žymės.
- i** Paspausdami mygtuką **abc/ABC** galite pasirinkti didžiųjų arba mažųjų raidžių įvedimą.
- Sukite valdymo ratuką *Rotary Switch*, kol užsižiebs jums reikalinga raidė
 - Paspauskite valdymo ratuką *Rotary Switch* patvirtindami raidės pasirinkimą
 - Tęskite kol surinksite norimą pavadinimą
- i** Pasirinkdami pavadinimą neviršykite maksimalaus leistinių simbolių skaičiaus
- Paspauskite mygtuką **Išsaugoti (Save)**
 - Ekranėlyje trumpai pasirodo užrašas:
Išsaugota (Saved)
 - Ekranėlyje pasirodo naujas užrašas
 - Paspauskite programavimo mygtuką **P**, kad išeitumėte iš valdymo meniu
 - Užrašas ekranėlyje: **Prašau pasirinkti (Please select product:)**

5.3 Kavos aparato nustatymai

- i** **Aparato nustatymai (4/7) (Machine settings (4/7))** ir **Aparato nustatymai (5/7) (Machine settings (5/7))** meniu punktuose galite keisti energijos taupymo režimą, prietaiso automatinio išsijungimo laiką, vandens matavimo vienetus, individualiai nustatytus parametrus atstatyti į gamyklinius, pasirinkti valdymo meniu kalbą, keisti ekranėlio parametrus.

5.3.1 Energijos taupymo režimas (E.S.M.®)

Kavos aparate *JURA F9* yra įdiegta elektros energijos taupymo valdymo *E.S.M.*® programa. Jūs galite įjungti arba išjungti elektros energijos taupymo programą:

- **Neaktyvus (Inactive)**
Kavos aparato vandens kaitinimo bloke nuolatos palaikomas karštas vanduo *Espresso*, juodai kavai, kavos gėrimams su pienu bei karšto vandens ruošimui, todėl nereikia laukti, kol vanduo bus pakaitintas iki reikiamos temperatūros.
- **Aktyvus (Active)**
Po paskutinio paruošto produkto, vandens kaitinimo blokui yra įjungiamas elektros energijos taupymo režimas.

Norėdami paruošti *Espresso*, juodą kavą, kavos gėrimus su pienu ar karšto vandens porciją, reikės palaukti, kol vanduo bus pakaitintas iki reikiamos temperatūros.

Pavyzdys pateikiama elektros energijos taupymo režimo keitimo eiga:

- Užrašas ekranėlyje: **Prašau pasirinkti: (Please select product:)**
- Paspauskite programavimo mygtuką **P**
- Užrašas ekranėlyje: **Priežiūros programos (1/7) (Maintenance status (1/7))**
- Sukite valdymo ratuką *Rotary Switch*, kol užsižiebs užrašas:
Aparato nustatymai (4/7) (Machine settings (4/7))
- Paspauskite mygtuką **Energijos taupymas (Save energy)**
- Paspauskite mygtuką **Neaktyvus (Inactive)**
- Paspauskite mygtuką **Išsaugoti (Save)**
- Užrašas ekranėlyje: **Išsaugota (Saved)**
- Užrašas ekranėlyje: **Aparato nustatymai (4/7) (Machine settings (4/7))**
- Paspauskite programavimo mygtuką **P**, kad išeitumėte iš valdymo meniu
- Užrašas ekranėlyje: **Prašau pasirinkti: (Please select product:)**

5.3.2 Automatinis išjungimas

i Kavos aparatas *JURA F9* gali automatiškai išsijungti po paskutinio paruošto produkto po 15 minučių, 30 minučių arba 1-9 valandų. Naudodami automatinio išsijungimo funkciją, papildomai sumažinsite elektros energijos sąnaudas.

Pavyzdys pateikiama prietaiso automatinio išsijungimo keitimo eiga:

- Užrašas ekranėlyje: **Prašau pasirinkti: (Please select product:)**
- Paspauskite programavimo mygtuką **P**
- Užrašas ekranėlyje: **Priežiūros programos (1/7) (Maintenance status (1/7))**
- Sukite valdymo ratuką *Rotary Switch*, kol užsižiebs užrašas:
Aparato nustatymai (4/7) (Machine settings (4/7))
- Paspauskite mygtuką **Išjungti po (Switch off after)**
- Užrašas ekranėlyje: **Išjungimas po (Switch off after)**
- Sukite valdymo ratuką *Rotary Switch*, kad nustatytumėte automatinio išjungimo laiką
- Paspauskite mygtuką **Išsaugoti (Save)**
- Užrašas ekranėlyje: **Išsaugota (Saved)**
- Užrašas ekranėlyje: **Aparato nustatymai (4/7) (Machine settings (4/7))**
- Paspauskite programavimo mygtuką **P**, kad išeitumėte iš valdymo meniu
- Užrašas ekranėlyje: **Prašau pasirinkti: (Please select product:)**

5.3.3 Vandens matavimo vienetai

i Kavos aparatas *JURA F9* vandens kiekį gali matuoti mililitrais arba uncijomis.

Pavyzdys pateikiama vandens matavimo vienetų iš mililitrų į uncijas keitimo eiga:

- Užrašas ekranėlyje: **Prašau pasirinkti: (Please select product:)**
- Paspauskite programavimo mygtuką **P**
- Užrašas ekranėlyje: **Priežiūros programos (1/7) (Maintenance status (1/7))**
- Sukite valdymo ratuką *Rotary Switch*, kol užsižiebs užrašas:
Aparato nustatymai (5/7) (Machine settings (5/7))

- Paspauskite mygtuką **Kiekio vienetai (Units)**
- Užrašas ekranėlyje: **Kiekio vienetai (Units)**
- Paspauskite mygtuką **uncija (oz)**
- Paspauskite mygtuką **Išsaugoti (Save)**
- Užrašas ekranėlyje: **Išsaugota (Saved)**
- Užrašas ekranėlyje: **Aparato nustatymai (5/7) (Machine settings (5/7))**
- Paspauskite programavimo mygtuką **P**, kad išseimtumėte iš valdymo meniu
- Užrašas ekranėlyje: **Prašau pasirinkti: (Please select product:)**

5.3.4 Gamykliniai parametrai

i **Gamintojo nustatymai (Factory setting)** meniu papunktyje kavos aparatui nustatytus individualius parametrus galima atstatyti į gamyklinius. Visi kavos aparato individualūs nustatymai (išskyrus *Claris Blue* vandens filtro nustatymą ir vandens kietumo parodymus) pakeičiami į gamykloje nustatytus parametrus ir kavos aparatas išsijungia.

Pavyzdyje pateikiama kavos aparato individualių nustatymų keitimo į gamyklinius eiga:

- Užrašas ekranėlyje: **Prašau pasirinkti: (Please select product:)**
- Paspauskite programavimo mygtuką **P**
- Užrašas ekranėlyje: **Priežiūros programos (1/7) (Maintenance status (1/7))**
- Sukite valdymo ratuką *Rotary Switch*, kol užsižiebs užrašas:
Aparato nustatymai (4/7) (Machine settings (4/7))
- Paspauskite mygtuką **Gamintojo nustatymai (Factory setting)**
- Užrašas ekranėlyje: **Gamintojo nustatymai (Factory setting)**
- Užrašas ekranėlyje: **Tikrai norite grąžinti kavos aparato gamyklinius nustatymus? (Reset the machine to the factory setting?)**
- Paspauskite mygtuką **Taip (Yes)**
- Užrašas ekranėlyje: **Išsaugota (Saved)**
- Kavos aparatas išsijungia

5.3.5 Valdymo meniu kalba

i Kavos aparatui *JURA F9* galite parinkti kitą valdymo meniu kalbą.

i Kavos aparato *JURA F9* modelis gaminamas skirtingų modifikacijų ir ne visoms šio gaminio modifikacijoms gali būti įdiegiama lietuvių kalba. Dėl galimybės į jūsų turimą *JURA F9* lietuviško meniu diegimą teiraukitės *JURA* įgaliotojo aptarnavimo įmonėje.

Pavyzdyje pateikiama **Lietuvių (English)** kalbos keitimo į **Deutsch** eiga:

- Užrašas ekranėlyje: **Prašau pasirinkti: (Please select product:)**
- Paspauskite programavimo mygtuką **P**
- Užrašas ekranėlyje: **Priežiūros programos (1/7) (Maintenance status (1/7))**
- Sukite valdymo ratuką *Rotary Switch*, kol užsižiebs užrašas:
Aparato nustatymai (4/7) (Machine settings (4/7))
- Paspauskite mygtuką **Pasirinkti kalbą (Choose language)**
- Užrašas ekranėlyje: **Pasirinkite kalbą (Choose language)**
- Paspauskite mygtuką **Deutsch**

- Užrašas ekranėlyje: **Gespeichert**
- Užrašas ekranėlyje: **Gerateeeinstellungen (4/7)**
- Paspauskite programavimo mygtuką **P**, kad išeitumėte iš valdymo meniu
- Užrašas ekranėlyje: **Bitte wahlen**

5.3.6 Ekranėlio parametrai

i **Ekranas (Display)** meniu papunktyje galite keisti ekranėlio apšvietimo intensyvumą.

- Užrašas ekranėlyje: **Prašau pasirinkti: (Please select product:)**
- Paspauskite programavimo mygtuką **P**
- Užrašas ekranėlyje: **Priežiūros programos (1/7) (Maintenance status (1/7))**
- Sukite valdymo ratuką *Rotary Switch*, kol užsižiebs užrašas:
Aparato nustatymai (5/7) (Machine settings (5/7))
- Paspauskite mygtuką **Ekranas (Display)**
- Užrašas ekranėlyje: **Ekranas (Display)**
- Sukite valdymo ratuką *Rotary Switch*, kad nustatytumėte norimą ekranėlio apšvietimą
- Paspauskite mygtuką **Išsaugoti (Save)**
- Užrašas ekranėlyje: **Išsaugota (Saved)**
- Užrašas ekranėlyje: **Aparato nustatymai (5/7) (Machine settings (5/7))**
- Paspauskite programavimo mygtuką **P**, kad išeitumėte iš valdymo meniu
- Užrašas ekranėlyje: **Prašau pasirinkti: (Please select product:)**

5.3.7 Informacija

i **Gėrimų meniu (7/7) (Information (7/7))** meniu papunktyje yra rodoma informacija apie kavos aparatą:

- **Produktų skaitiklis (Product counter)**
Paruoštų kavos gėrimų ir karšto vandens porcijų skaičius.
- **Priežiūros prog. apskaita (Maintenance counter)**
Priežiūros programų (valymo, nukalkinimo, *Claris Blue* vandens filtro keitimo) būseną ir atliktų programų skaičius.
- **Versija (Version)**
Programinės įrangos versija.

Pavyzdyje pateikiama kavos aparato paruoštų kavos gėrimų ir karšto vandens porcijų skaičiaus peržiūros eiga:

- Užrašas ekranėlyje: **Prašau pasirinkti: (Please select product:)**
- Paspauskite programavimo mygtuką **P**
- Užrašas ekranėlyje: **Priežiūros programos (1/7) (Maintenance status (1/7))**
- Sukite valdymo ratuką *Rotary Switch*, kol užsižiebs užrašas :
Gėrimų meniu (7/7) (Information (7/7))
- Paspauskite mygtuką **Produktų skaitiklis (Product counter)**
- Rodomi paruoštų kavos gėrimų ir karšto vandens porcijų skaičiai
- Paspauskite mygtuką **>** norėdami peržiūrėti visą informaciją
- Užrašas ekranėlyje: **Gėrimų meniu (7/7) (Information (7/7))**

- Paspauskite programavimo mygtuką **P**, kad išeitumėte iš valdymo meniu
- Užrašas ekrane: **Prašau pasirinkti: (Please select product:)**

6. PRIEŽIŪRA

i Kavos aparatas ekrane rodo tik vienos priežiūros programos išpėjimą. Kaip galima greičiau atlikti prašomą priežiūros programą, kadangi gali būti, kad tu pat metu ateis laikas atlikti ir sekančią programą, apie kurią nežinosite, kol neatliksite rodomos ekrane. Pavyzdžiui, jeigu ilgą laiką ignoruojate nukalkinimo programą, ekrane nebus matoma, jog laikas atlikti kavos ruošimo sistemos valymą.

i Kavos aparatas *JURA F9* turi integruotas priežiūros programas, apie kurių įjungimą automatiškai praneša kavos aparato sistema. Kavos aparato valymą, nukalkinimą ar vandens filtro keitimą galite įjungti ir rankiniu būdu, nelaukiant pranešimo ekrane.

- 6.2 Kavos aparato praplovimo programa: **Kavos sistemos skalavimas (Rinse the coffee system)**
- 6.3 Pieno sistemos praplovimo programa: **Plauti pieno sistemą (Rinse the milk system)**
- 6.4 Pieno sistemos valymo programa: **Pieno sistemos valymas (Clean the milk system)**
- 6.5 *Claris Blue* vandens filtro keitimas: **Pakeisti filtrą (Change the filter)**
- 6.6 Kavos aparato valymo programa: **Valymas (Clean)**
- 6.7 Kavos aparato nukalkinimo programa: **Nukalkinimo programa (Descale)**

i Kavos aparatą *JURA F9* taip pat reikia prižiūrėti savarankiškai. Kavos aparato sistema nepraneša, kad laikas atlikti sekančias priežiūros programas:

- 6.8 Kavos piltuvėlio plovimas mechaniniu būdu
- 6.9 Vandens talpos nukalkinimas
- 6.10 Kavos pupelių talpos valymas
- 6.11 Kavos ruošimo mechanizmo sietelio valymas
- 6.12 Kasdieninė ir periodinė priežiūra
 - 6.12.1 Vandens talpos pildymas
 - 6.12.2 Įjungimas
 - 6.12.3 Išjungimas
 - 6.12.4 Dienos pabaiga

i Priežiūros programų sąrašą rasite paspaudę programavimo mygtuką **P**. Ekrane rodomas meniu punktas **Priežiūros programos (1/7) (Maintenance status (1/7))**, kuriame matoma kai kurių priežiūros programų būsenos juostos. Kai programos būsenos juosta pilnai užpildoma raudona spalva, kavos aparato sistema praneša, kad laikas atlikti priežiūros programą.

6.1 Priežiūros programų nustatymai

i **Priežiūros programų nustatymai (6/7) (Maintenance settings (6/7))** meniu punkte galite aktyvuoti arba deaktyvuoti *Claris Blue* vandens filtrą, nustatyti vandens kietumą, pakeisti kavos aparato praplovimo programos įjungimo metu išjungimo būdą.

6.1.1 Meniu papunktyje **Naudoti filtrą (Use filter)** galima nustatyti *Claris Blue* vandens filtro naudojimą:

- Kai *Claris Blue* vandens filtro nenorite naudoti: **Neaktyvus (Inactive)**
- Kai *Claris Blue* vandens filtrą norite naudoti: **Aktyvus (Active)**

Daugiau informacijos rasite skyriuje 6.5 „*Claris Blue* vandens filtro keitimas“.

6.1.2 Meniu papunktis **Vandens kietumas (Water hardness)** rodomas tuomet, kai *Claris Blue* vandens filtras nėra aktyvuotas. Vandens kietumas gali būti keičiamas nuo 1° dH – 30° dH ribose

Pavyzdyje pateikiama vandens kietumo iš 16° dH į 25° dH nustatymo eiga:

- Užrašas ekrane: **Prašau pasirinkti (Please select product:)**
- Paspauskite programavimo mygtuką **P**
- Užrašas ekrane: **Priežiūros programos (1/7) (Maintenance status (1/7))**
- Sukite valdymo ratuką *Rotary Switch*, kol užsižiebs užrašas:
Priežiūros programų nustatymai (6/7) (Maintenance settings (6/7))
- Paspauskite mygtuką **Vandens kietumas (Water hardness)**
- Užrašas ekrane: **Vandens kietumas (Water hardness)**
- Sukite valdymo ratuką *Rotary Switch*, kad nustatytumėte reikiamą vandens kietumą
- Paspauskite mygtuką **Išsaugoti (Save)**
- Užrašas ekrane: **Išsaugota (Saved)**
- Užrašas ekrane: **Priežiūros programų nustatymai (6/7) (Maintenance settings (6/7))**
- Paspauskite programavimo mygtuką **P**
- Užrašas ekrane: **Prašau pasirinkti (Please select product:)**

6.1.3 Meniu papunktyje **Skalavimas įsijungus (Switch-on rinse)** galima nustatyti praplovimo įsijungimo metu programą įjungimo būdą:

- Praplovimo programa įjungiamą rankiniu būdu: **Rankinis (Manual)**
- Praplovimo programa įjungiamą automatiškai: **Automatinis (Automatic)**

6.2 Kavos aparato praplovimo programa

i Kavos aparatas prasiplauna įjungimo ir išsijungimo metu. Prietaiso įjungimo metu, kai kavos aparato sistema pakankamai įkaista, kavos aparatas prašo praplovimo programą įjungti rankiniu būdu arba praplovimo programa gali įsijungti automatiškai. Kavos aparato parametruose galima nustatyti kavos aparato praplovimo programos įjungimo būdą, daugiau informacijos rasite skyriuje 6.1 „Priežiūros programų nustatymai“.

i Kavos aparato išjungimo metu automatiškai įjungiamą kavos aparato praplovimo programa.

Pavyzdyje pateikta kavos aparato praplovimo programos įjungimo rankiniu būdu eiga:

- Užrašas ekrane: **Prašau pasirinkti (Please select product:)**
- Tuščią indą padėkite po kavos piltuvėliu



- Paspauskite programavimo mygtuką **P**
- Užrašas ekrane: **Priežiūros programos (1/7) (Maintenance status (1/7))**
- Sukite valdymo ratuką *Rotary Switch*, kol užsižiebs užrašas:
Priežiūros programos (2/7) (Maintenance status (2/7))

- Paspauskite mygtuką **Kavos sistemos skalavimas (Rinse the coffee system)**
- Užrašas ekranėlyje: **Vyksta prasiplovimas (Machine is rinsing.)**
- Prasiplauna kavos aparato sistema, programa baigiasi automatiškai
- Užrašas ekranėlyje: **Prašau pasirinkti (Please select product:)**

6.3 Pieno sistemos praplovimo programa

- Jeigu ruošėte kavos gėrimus su pienu, kavos aparatas paprašys įjungti pieno sistemos praplovimo programą.

Pavyzdyje pateikiama kapučinatoriaus praplovimo programos eiga:

- Užrašas ekranėlyje: **Plauti pieno sistemą (Rinse the milk system)**
- Tuščią indą padėkite po kavos piltuvėliu



- Paspauskite valdymo ratuką **Rotary Switch**
- Užrašas ekranėlyje: **Plaunama pieno sistema (Milk system is being rinsed.)**
- Praplaunama pieno ruošimo sistema, programa baigiasi automatiškai
- Užrašas ekranėlyje: **Prašau pasirinkti (Please select product:)**

6.4 Pieno sistemos valymo programa

- Jeigu ruošėte kavos gėrimus su pienu, dienos pabaigoje reikia atlikti kapučinatoriaus praplovimo programą.

- Kavos aparatas automatiškai nepraneša, kad reikia atlikti kapučinatoriaus valymo programą, todėl kapučinatorių reikia prižiūrėti savarankiškai.

- Gamintojas rekomenduoja naudoti originalias JURA priežiūros priemones. *JURA Cappuccino Cleaner* antibakterinio kapučinatoriaus valymo skysčio teiraukitės JURA prekybos vietose.

- Užrašas ekranėlyje: **Prašau pasirinkti (Please select product:)**
- Paspauskite programavimo mygtuką **P**
- Užrašas ekranėlyje: **Priežiūros programos (1/7) (Maintenance status (1/7))**
- Paspauskite mygtuką **Pieno sistemos valymas (Clean the milk system)**
- Paspauskite mygtuką **Pradėti (Start)**
- Užrašas ekranėlyje: **Tirpalas sistemos valymui (Milk system cleaner)**
- Pieno žarnelę išimkite iš pieno talpos
- Tuščią indą padėkite po kavos piltuvėliu
- Į antrą tuščią indą įpilkite 250 ml švaraus vandens ir įpilkite vieną kamštelį (ne daugiau kaip 15 ml) *JURA Cappuccino Cleaner* antibakterinio kapučinatoriaus valymo skysčio
- Pieno žarnelę panardinkite į vandens ir antibakterinio valymo skysčio mišinį



- Paspauskite mygtuką **Toliau (Next)**
- Užrašas ekranėlyje: **Valoma pieno sistema (Cleaning milk system)**
- Užrašas ekranėlyje: **Vanduo sistemos valymui (Fresh water)**
- Indą su antibakterinio valymo skysčio mišiniu likučiais išplaukite, įpilkite 250 ml švaraus vandens ir įmerkite pieno žarnelę
- Ištuštinkite indą, esantį po kavos piltuvėliu
- Paspauskite mygtuką **Toliau (Next)**
- Užrašas ekranėlyje: **Valoma pieno sistema (Cleaning milk system)**
- Vykdoma pieno sistemos valymo programa
- Kavos piltuvėlis ir pieno žarnelė perplaunami švari vandeniu, programa baigiasi automatiškai
- Užrašas ekranėlyje: **Prašau pasirinkti (Please select product:)**

6.5 Claris Blue vandens filtro keitimas

i *Claris Blue* vandens filtras tinkamiausias 50 litrų vandens kiekio filtravimui, tačiau negali būti naudojamas ilgiau kaip 2 mėnesius. Vandens filtro naudojimo pradžią galite pasižymėti filtro laikiklyje esančiu ratuku.

i Kavos aparatas skaičiuoja sunaudotą vandens kiekį, todėl sunaudojus 50 litrų vandens, sistema prašys vandens filtrą pakeisti nauju. Jeigu *Claris Blue* vandens filtras nėra aktyvuotas parametruose, kavos aparato sistema negalės pranešti kada laikas jį pakeisti nauju.

- Užrašas ekranėlyje: **Pakeisti filtrą (Change the filter)**
- Paspauskite programavimo mygtuką **P**
- Užrašas ekranėlyje: **Priežiūros programos (1/7) (Maintenance status (1/7))**
- Paspauskite mygtuką **Pakeisti filtrą (Change the filter)**
- Spauskite mygtuką **Pradėti (Start)**
- Spauskite mygtuką dar kartą **Pradėti (Start)**
- Užrašas ekranėlyje: **Pakeiskite filtrą (Change filter)**
- Išimkite vandens talpą ir ją ištuštinkite
- Atidarykite vandens filtro laikiklį ir *Claris Blue* vandens filtrą pakeiskite nauju, švelniai nuspausdami žemyn



- Uždarykite vandens filtro laikiklį. Išgirsite fiksatoriaus spragtelėjimą, reiškiantį, kad vandens filtras įstatytas teisingai
- Į vandens talpą pripilkite šalto, švaraus vandens ir ją įstatykite į vietą
- Padėkite 300 ml talpos indą po kavos piltuvėliu



- Paspauskite mygtuką **Toliau (Next)**
 - Užrašas ekranėlyje: **Atsukite jungiklį (Switch open)**
 - Karšto vandens ir garo jungiklį pasukite į padėtį ↓
 - Užrašas ekranėlyje: **Filtras praplaunamas (Filter is being rinsed.)**
 - Praplaunamas *Claris Blue* vandens filtras. Filtro praplovimui yra sunaudojama apie 300 ml vandens, praplovimas sustoja automatiškai
 - Užrašas ekranėlyje: **Užsukite jungiklį (Switch close)**
 - Karšto vandens ir garo jungiklį pasukite į padėtį ⊕
 - Užrašas ekranėlyje: **Prašau pasirinkti (Please select product.)**
- i** filtro praplovimo metu iš kapučinatoriaus gali tekėti vanduo su priemaišomis. Šis vanduo neturi jokios įtakos Jūsų sveikatai ir kavos skoniui.

6.6 Kavos aparato valymo programa

i Po 200 paruoštų kavos puodelių arba 80 kavos aparato praplovimo programų įjungimo metu, prietaisas automatiškai praneša, kad laikas įjungti kavos aparato valymo programą. Kavos aparatu ir toliau galite naudotis, tačiau rekomenduojame nedelsiant įjungti valymo programą.

i Gamintojas rekomenduoja naudoti originalias JURA priežiūros priemones. *JURA valymo tablečių* teiraukitės JURA prekybos vietose.

i Kavos aparato valymo programos trukmė apie 20 minučių.

- Užrašas ekranėlyje: **Valymo programa (Clean machine)**
- Paspauskite programavimo mygtuką **P**
- Užrašas ekranėlyje: **Priežiūros programos (1/7) (Maintenance status (1/7))**
- Paspauskite mygtuką **Valymo programa (Clean)**
- Užrašas ekranėlyje: **Valymas (Clean)**
- Paspauskite mygtuką **Pradėti (Start)**
- Užrašas ekranėlyje: **Ištuštinti tirščių talpą (Empty grounds)**
- Ištraukite nulašėjimo padėklą su kavos tirščių talpa, juos išplaukite, išvalykite ir įstatykite į vietą
- Užrašas ekranėlyje: **Spausti valdymo ratuką (Please press the Rotary Switch.)**
- Padėkite tuščią indą po kavos piltuvėliu



- Paspauskite valdymo ratuką *Rotary Switch*
- Užrašas ekranėlyje: **Kavos aparatas valomas (Machine is being cleaned.)**
- Vykdoma kavos aparato valymo programa
- Valymo programa nutraukiama
- Užrašas ekranėlyje: **Įdėkite valymo tabletes (Add cleaning tablet)**
- Atidarykite maltos kavos angos dangtelį ir įdėkite *JURA valymo tabletes*



- Uždarykite maltos kavos angos dangtelį
 - Užrašas ekranėlyje: **Spausti valdymo ratuką (Please press the Rotary Switch.)**
 - Paspauskite valdymo ratuką *Rotary Switch*
 - Užrašas ekranėlyje: **Kavos aparatas valomas (Machine is being cleaned.)**
 - Vykdoma kavos aparato valymo programa
 - Valymo programa nutraukiama
 - Užrašas ekranėlyje: **Ištuštinti tirščių talpą (Empty grounds)**
 - Ištraukite nulašėjimo padėklą su kavos tirščių talpa, juos išplaukite, išvalykite ir įstatykite į vietą
 - Valymo programa baigta
 - Užrašas ekranėlyje: **Prašau pasirinkti (Please select product.)**
- i** Baigę kavos aparato valymo programą, maltai kavai skirtos angos vidų išvalykite drėgna šluoste.

6.7 Kavos aparato nukalkinimo programa

i Kavos, karšto vandens ruošimo metu kavos aparatas kaitina vandenį, dėl to iš vandens išsiskiria kalkių nuosėdos. Kalkių nuosėdų kaupimosi intensyvumas priklauso nuo naudojamo vandens kietumo laipsnio, todėl kietumą būtina nustatyti kavos aparatui.

Pagal nustatytą vandens kietumą, kavos aparatas optimaliai paskaičiuoja galimą sunaudoti vandens kiekį, kurį sunaudojus, sistema prašo atlikti nukalkinimo programą. Kavos aparatu ir toliau galite naudotis, tačiau rekomenduojame nedelsiant įjungti nukalkinimo programą.

i Gamintojas rekomenduoja naudoti originalias JURA priežiūros priemones. *JURA nukalkinimo tablečių* teiraukitės JURA prekybos vietose.

- Jeigu yra aktyvuotas ir naudojamas *Claris Blue* vandens filtras, kavos aparatas nukalkinimo programos atlikti neprašys.

i Kavos aparato nukalkinimo programos trukmė apie 40 minučių.

- Užrašas ekranėlyje: **Nukalkinkite (Decalcify machine)**
- Paspauskite programavimo mygtuką **P**
- Užrašas ekranėlyje: **Priežiūros programos (1/7) (Maintenance status (1/7))**
- Paspauskite mygtuką **Nukalkinimo programa (Descale)**
- Užrašas ekranėlyje: **Nukalkinimas (Descale)**
- Paspauskite mygtuką **Pradėti (Start)**
- Užrašas ekranėlyje: **Ištuštinti nulašėjimo padėklą (Empty drip tray)**
- Ištraukite nulašėjimo padėklą su kavos tirščių talpa, juos išplaukite, išvalykite ir įstatykite į vietą
- Užrašas ekranėlyje: **Įpilkite nukalkinimo tirpalą (Agent in tank)**
- Į tuščią indą įpilkite 500 ml švaraus vandens ir ištirpinkite 3 *JURA* nukalkinimo *tablets*.

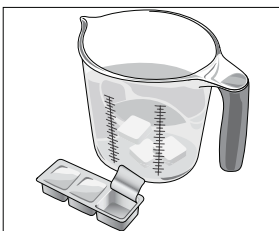

- Išimkite vandens talpą ir ištuštinkite
- Supilkite nukalkinimo tirpalą į vandens talpą ir įstatykite į vietą
- Užrašas ekranėlyje: **Atsukite jungiklį (Switch open)**
- Tuščią 500 ml indą padėkite po kavos piltuvėliu



- Karšto vandens ir garo jungiklį pasukite į padėtį **⏏**
- Užrašas ekranėlyje: **Kavos aparatas nukalkinamas (Machine is being descaled.)**
- Vykdoma kavos aparato nukalkinimo programa
- Nukalkinimo programa nutraukiama
- Užrašas ekranėlyje: **Užsukite jungiklį (Switch close)**
- Karšto vandens ir garo jungiklį pasukite į padėtį **⊙**
- Užrašas ekranėlyje: **Ištuštinti nulašėjimo padėklą (Empty drip tray)**
- Ištraukite nulašėjimo padėklą su kavos tirščių talpa, juos išplaukite, išvalykite ir įstatykite į vietą
- Ištuštinkite ir atgal pastatykite indą padėtą po kavos aparato jungtimi
- Užrašas ekranėlyje: **Pripildykite vandens talpą (Fill water tank)**
- Perplaukite ir pripildykite vandens talpą

- Užrašas ekranėlyje: **Atsukite jungiklį (Switch open)**
 - Karšto vandens ir garo jungiklį pasukite į padėtį ↓↓
 - Užrašas ekranėlyje: **Kavos aparatas nukalkinamas (Machine is being descaled.)**
 - Užrašas ekranėlyje: **Užsukite jungiklį (Switch close)**
 - Karšto vandens ir garo jungiklį pasukite į padėtį Ⓢ
 - Vykdoma kavos aparato nukalkinimo programa
 - Nukalkinimo programa nutraukiama
 - Užrašas ekranėlyje: **Ištuštinti nulašėjimo padėklą (Empty drip tray)**
 - Ištraukite nulašėjimo padėklą su kavos tirščių talpa, juos išplaukite, išvalykite ir įstatykite į vietą
 - Nukalkinimo programa baigta
 - Užrašas ekranėlyje: **Prašau pasirinkti (Please select product:)**
- i** Baigę nukalkinimo programą arba nesėkmingai pasibaigus nukalkinimo programai, vandens talpą būtinai perplaukite švariu vandeniu!

6.8 Kavos piltuvėlio plovimas mechaniniu būdu

- i** Jeigu ruošėte kavos gėrimus su pienu, dienos pabaigoje kapučinatorių išardykite ir jo dalis praplaukite tekančio vandens srove.
 - i** Kavos aparato sistema automatiškai nepraneša, kad kapučinatorių laikas išplauti mechaniniu būdu.
- Ištraukite pieno žarnelę iš kavos piltuvėlio ir perplaukite tekančio vandens srove



- Nuimkite kavos piltuvėlį – paspauskite šonuose esančius fiksavimo mygtukus ir piltuvėlį patraukite žemyn

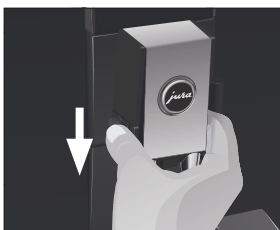

- Kapučinatorių išimkite iš piltuvėlio korpuso

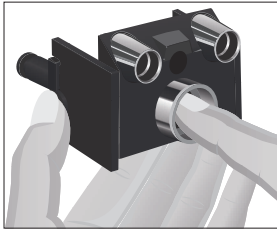

Jeigu kapučinatoriaus dalyse yra sudžiūvusių pieno likučių, jas įmerkite į *JURA Cappuccino Cleaner* antibakterinį kapučinatoriaus valymo skystį, po to perplaukite tekančio vandens srove.

- Kapučinatorių išardykite į atskiras dalis (pav. 3), jas perplaukite tekančio vandens srove

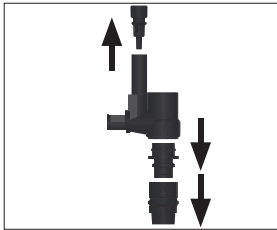

- Surinkite kapučinatorių – pirmiausia oro vožtuvėlį įstatykite į kapučinatoriaus korpusą

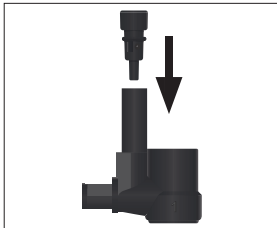

- Sudėkite likusias kapučinatoriaus dalis – jos turi numerius ir jį įdėkite į piltuvėlio korpusą

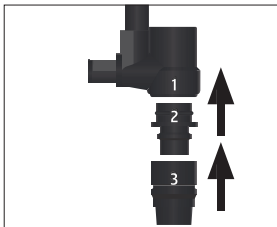



- Kavos piltuvėlį uždėkite ant kavos aparato. Teisingai uždėję piltuvėlį, išgirsite fiksatorių spragtelėjimą



6.9 Vandens talpos nukalkinimas

- Išimkite nuosėdas kaupiasi ir kavos aparato vandens talpoje, todėl rekomenduojame retkarčiais ją nukalkinti.
- Išimkite vandens talpą
- Jeigu yra naudojamas *Claris Blue* vandens filtras – išimkite iš vandens talpos
- Vandens talpą nukalkinkite bet kokia nukalkinimui skirta priemone, vadovaudamiesi tos priemonės gamintojo naudojimo instrukcija
- Vandens talpą išplaukite švariu vandeniu
- Jeigu buvo naudojamas *Claris Blue* vandens filtras – įstatykite į vandens talpą
- Vandens talpą pripildykite šviežiu, švariu vandeniu ir įstatykite į vietą

6.10 Kavos pupelių talpos valymas

- Kavos pupelių sudėtyje esantys aliejai ir priemaišos kaupiasi ant kavos pupelių talpos sienelių, kurie gali pakeisti kavos skonį. Rekomenduojame retkarčiais išvalyti kavos pupelių talpą.
- Užrašas ekranėlyje: **Pripildykite pupelių (Fill bean container)**
- Kavos aparatą išjunkite įjungimo/ išjungimo mygtuku 
- Išjunkite srovės įjungimo/išjungimo jungiklį
- Atidarykite kavos pupelių dangtelį
- Išsemkite likusias kavos pupeles iš talpos, jas galite išsiurbti buitiniu dulkių siurbliu
- Talpos vidų išvalykite sausa, minkšta šluoste
- Į talpą įberkite kavos pupelių
- Uždėkite aromato apsaugos dangtelį ir uždarykite kavos pupelių dangtelį
- Įjunkite srovės įjungimo/išjungimo jungiklį
- Kavos aparatą įjunkite įjungimo/ išjungimo mygtuku 

6.11 Kavos ruošimo mechanizmo sietelio valymas

Pirmas požymis, kad reikia nuvalyti kavos ruošimo mechanizmo sietelį – vos lašanti iš piltuvėlio arba visai neruošiama kava.

Sietelis neleidžia kavos pupelių tirščiams patekti į kavos puodelį. Dėl naudojamų kavos pupelių skrudinimo lygio, malimo rupumo ar, kai kavos aparato išjungimo metu nėra praplaunama kavos ruošimo sistema (kai ištraukiamas veikiančio prietaiso maitinimo laidas iš elektros lizdo; išjungiamas kavos aparatas su tuščia arba išimta vandens talpa ir/arba ištrauktu padėklu) formuoja apnašas ant sietelio, kurios dienos eigoje išsausėja ir užkemša sietelio skylutes. Ignoruojiama ar laiku neatliekama valymo programa su gamintojo rekomenduojamomis JURA valymo tabletėmis taip pat neigiamai veikia sietelio švarą ir leidžia apnašoms kauptis ant paviršiaus.

Kavos ruošimo mechanizmo sietelio, esančio už kavos ruošimo mechanizmo liežuvėlio, valymo eiga:

- Ištraukite nulašėjimo padėklą su kavos tirščių talpa ištuštinkite ir išplaukite
- Ranką delnu į viršų įkiškite į nulašėjimo padėklo angą
- Smiliumi nubraukite ant sietelio susidariusias apnašas (galite naudoti nedidelį gabalėlį švarios šluostės)

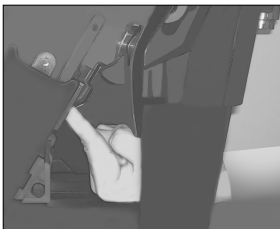

- Įstatykite nulašėjimo padėklą su kavos tirščių talpa
 - Nuvalius sietelį mechaniškai, rekomenduojame atlikti valymo programą su JURA valymo tablete.
 - Paleiskite valymo programą rankiniu būdu.

6.12 Kasdieninė priežiūra

6.12.1 Vandens talpos pildymas

- Naudokite tik šviežią, šaltą vandenį. Nepilkite pieno, mineralinio vandens ar kitų skysčių į vandens talpą, galimi prietaiso gedimai.
- Atidarykite vandens talpos dangtelį



- Išimkite vandens talpą ir išplaukite šaltu, švariu vandeniu
- Pripilkite vandens į vandens talpą ir įstatykite ją į vietą
- Uždarykite dangtelį
 - Norėdami mėgautis puikaus skonio kava kiekvieną dieną, rekomenduojame keisti vandenį talpoje kasdien.
 - Norėdami pripildyti vandens talpą, būtinai ištraukite iš kavos aparato! Pildydami vandens talpą, kai ji yra kavos aparate, rizikuojate, kad vanduo pateks į kavos pupelių malūną, ant elektronikos bloko, dėl ko galimi prietaiso gedimai, kuriems nėra taikomi gamintojo nemokamas garantinis remontas.

6.12.2 Įjungimas

- Kiekvieną kartą, įjungus kavos aparatą, turi prasiplauti kavos aparato sistema.
- Kavos aparatas yra išjungtas
- Padėkite tuščią indą po kavos piltuvėliu



- Paspauskite įjungimo / išjungimo mygtuką 
- Užrašas ekranėlyje: **Jus sveikina JURA (Welcome to Jura)**
- Užrašas ekranėlyje: **Kavos aparatas kaista (Machine is heating)**
- Užrašas ekranėlyje: **Vyksta prasiplovimas (Machine is rinsing)**
- Praplaunama kavos aparato sistema, praplovimas baigiasi automatiškai
- Užrašas ekranėlyje: **Prašau pasirinkti (Please select product:)**
- Sekantį kartą, įjungus kavos aparatą, sistema neprasiplaus, jeigu vandens sistema nebus pakankamai atvėsusi.

6.12.3 Išjungimas

- Kavos aparato išjungimo metu automatiškai praplaunama kavos piltuvėlis ir / arba pieno ruošimo sistema, priklausomai nuo to ar buvo ruošti kavos gėrimai ir / arba kavos gėrimai su pienu.
- Užrašas ekranėlyje: **Prašau pasirinkti (Please select product:)** arba žiba užrašas: **Plauti pieno sistemą (Rinse the milk system)**
- Padėkite tuščią indą po kavos piltuvėliu ir kapučinatoriumi



- Paspauskite įjungimo / išjungimo mygtuką 
- Jeigu ruošėte kavos gėrimus su pienu:
- Užrašas ekranėlyje: **Plaunama pieno sistema (Milk system is being rinsed.)**
- Praplaunama pieno ruošimo sistema, programa baigiasi automatiškai
- Užrašas ekranėlyje: **Vyksta prasiplovimas (Machines is rinsing)**
- Praplaunama kavos aparato sistema, praplovimas baigiasi automatiškai
- Kavos aparatas išsijungia

6.12.4 Dienos pabaiga

- Siekiant užtikrinti ilgaamžį prietaiso tarnavimą ir optimalią kavos ruošimo kokybę, kavos aparatas reikalauja kasdieninės priežiūros. Dienos pabaigoje rekomenduojame atlikti:

- Ištraukite, praplaukite ir išvalykite sausai nulašėjimo padėklą su kavos tirščių talpa



i Kavos aparatas skaičiuoja išmetamas tirščių porcijas į kavos tirščių talpą, todėl ją ištuštinkite esant įjungtam kavos aparatui, priešingu atveju tirščių skaitiklis negrįš į pradinę 0 reikšmę.

- Įstatykite nulašėjimo padėklą su kavos tirščių talpa
- Išimkite, praplaukite ir išvalykite sausai vandens talpą
- Įstatykite vandens talpą į vietą
- Išardykite kavos piltuvėlį ir jo dalis praplaukite tekančio vandens srove
- Kavos aparato korpusą nuvalykite švelnia, švaria, drėgna šluoste, pavyzdžiui mikropluošto šluoste

7. VANDENS SISTEMOSTUŠTINIMAS

i Vandens sistemos tuštinimas naudojamas, jeigu kavos aparatą reikia laikyti arba vežti šaltuoju žiemos periodu, kai prognozuojama aplinkos temperatūra žemiau 0°C. Saugokite kavos aparato originalią pakuotę – ji reikalinga kavos aparato saugiam transportavimui.

- Užrašas ekranėlyje: **Prašau pasirinkti (Please select product:)**
- Ištraukite pieno žarnelę iš kavos piltuvėlio
- Padėkite tuščią indą po kavos piltuvėliu
- Sukite valdymo ratuką *Rotary Switch*, kol surasite produktą **1 porcija pieno putos (Portion milk foam)**
- Paspauskite valdymo ratuką *Rotary Switch*
- Užrašas ekranėlyje: **1 porcija pieno putos (Portion milk foam)**
- Ruošiamas garas pro kavos piltuvėlį
- Išimkite, ištuštinkite vandens talpą
- Pasukite valdymo ratuką *Rotary Switch*, kol užrašas ekranėlyje: **60 sek**
- Garo ruošimas baigiamas automatiškai, kai tik ištuštėja kavos aparato sistema
- Užrašas ekranėlyje: **Pripildykite vandens talpą (Fill water tank)**
- Paspauskite įjungimo/išjungimo mygtuką 
- Maitinimo laidą ištraukite iš įtampos šaltinio, prietaisą supakuokite į originalią pakuotę
- Kavos aparatas paruoštas saugiam transportavimui

8. PRANEŠIMAI EKTRANĖLYJE

Užrašas ekranėlyje	Priežastis	Veiksmai
Pripildykite vandens talpą (Fill water tank)	Vandens talpoje yra per mažai vandens arba ji neteisingai įstatyta į kavos aparatą, kavos aparatu negalite naudotis	Pripilkite vandens į vandens talpą
Ištuštinkite tirščių talpą (Empty grounds)	Kavos tirščių talpa yra užpildyta tirščiais, kavos aparatu negalite naudotis	Ištuštinkite kavos tirščių talpą, išvalykite ir išplaukite nulašėjimo padėklą
Nėra nulašėjimo padėklo (Drip tray not fitted)	Nėra nulašėjimo padėklo arba jis neteisingai įdėtas, kavos aparatu negalite naudotis	Tinkamai įstatykite nulašėjimo padėklą į vietą
Pripildykite pupelių talpą (Fill bean container)	Tuščia kavos pupelių talpa, kavos aparatu negalite naudotis	Įberkite pupelių į talpą, skaitykite skyrių 2.1. „Kavos pupelių pildymas“
Pieno sistemos skalavimas (Rinse the milk system)	Kavos aparatas prašo įjungti kapučinatoriaus prasiplovimo programą	Paspauskite valdymo mygtuką <i>Rotary Switch</i> , skaitykite skyrių 6.3. „Pieno sistemos praplovimo programa“
Pakeiskite filtrą (Change filter)	Kavos aparatas prašo pakeisti <i>Claris Blue</i> vandens filtrą Užrašas pasirodo kavos aparatui sunaudojus 50 litrų vandens	Pakeiskite <i>Claris Blue</i> vandens filtrą, skaitykite skyrių 6.5. „ <i>Claris Blue</i> vandens filtro keitimas“
Valymo programa (Clean machine)	Kavos aparatas prašo įjungti valymo programą Užrašas pasirodo po 200 paruoštų kavos puodelių arba 80 praplovimo ciklų kavos aparato įjungimo metu	Įjunkite kavos aparato valymo programą, skaitykite skyrių 6.6. „Kavos aparato valymo programa“
Nukalkinkite (Decalcify machine)	Kavos aparatas prašo įjungti nukalkinimo programą	Įjunkite kavos aparato nukalkinimo programą, skaitykite skyrių 6.7. „Kavos aparato nukalkinimo programa“

<p>Nepakanka maltos kavos (Not enough ground coffee)</p>	<p>Įbėrėte nepakankamą kiekį maltos kavos Prietaisas negali ruošti kavos ir sistema sugrįžta į pradinę padėtį</p>	<p>Sekantį kartą įberkite didesnę kiekį maltos kavos, skaitykite skyrių 4.1.5. „Sumaltos kavos pupelės“</p>
<p>Aparatas per daug įkaitęs (Too hot)</p>	<p>Kavos aparatas per daug įkaitęs, kad galėtų atlikti priežiūros programą</p>	<p>Palaukite kelias minutes arba paruoškite karšto vandens porciją</p>

9. SAVARANKIŠKAS VEIKIMO SUTRIKIMŲ ŠALINIMAS

Veikimo sutrikimas	Galima priežastis	Šalinimo būdai
Kavos piltuvėlis ruošia nepakankamą pieno putas kiekį arba ruošimo metu pieno putų yra taškoma	Nešvarumai kavos piltuvėlyje Kavos piltuvėlis yra neteisingai surinktas arba neteisingai uždėtas ant piltuvėlyje	Išplaukite kavos piltuvėlį rankiniu būdu, skaitykite skyrių 6.8. „Kavos piltuvėlio plovimas mechaniniu būdu“ Patikrinkite kavos piltuvėlyje ant pieno ruošimo sistemos ar yra uždėtas oro vožtuvėlis Perplaukite arba pakeiskite kavos piltuvėlio pieno ruošimo sistemoje oro vožtuvėlį
Kava laša iš kavos piltuvėlio	Itin smulkiai malamos kavos pupelės Nepakeistas <i>Claris Blue</i> vandens filtras ir naudojamas per ilgai Netinkamai nustatytas vandens kietumas	Pakeiskite kavos malimo rupumo nustatymus, skaitykite skyrių 4.2.4. „Kavos malimo rupumo nustatymas“ Išimkite <i>Claris Blue</i> vandens filtrą iš vandens talpos ir dar kartą paruoškite kavos puodelį. Jeigu kava ruošama tinkamai, pakeiskite vandens filtrą nauju Kavos aparatui atlikite nukalkinimo programą, skaitykite skyrių 6.7 „Kavos aparato nukalkinimo programa“ ir nustatykite tinkamą vandens kietumą, skaitykite skyrių 3.4. „Vandens kietumo matavimas“
Paspaudus kavos ruošimo mygtuką aparatas neruošia kavos	Užkimštas kavos pupelių suspaudimo mechanizmas	Nuvalykite kavos ruošimo mechanizmo sietelį, skaitykite skyrių 6.12. „Kavos ruošimo mechanizmo sietelio valymas“
Kavos malūne girdimi pašaliniai garsai	Svetimkūnis kavos malūne (akmuo, medžio gabaliukas ar pan.)	Kreipkitės į JURA gamintojo autorizuotą aptarnavimo centrą Kavą galite ruošti iš sumaltų kavos pupelių, skaitykite skyrių 4.1.4. „Sumaltos kavos pupelės“
Negalima pakeisti vandens kietumo parametro	Kavos aparato parametruose yra aktyvuotas <i>Claris Blue</i> vandens filtras	Kavos aparato parametruose deaktivуйте <i>Claris Blue</i> vandens filtrą, skaitykite skyrių 6.1. „Priežiūros programų nustatymai“

Ekranėlyje rodomas užrašas: Pripildykite vandens talpą (Fill water tank), nors vandens talpa yra pripildyta	Užstrigusi vandens lygio plūdė vandens talpoje	Nukalkinkite vandens talpą, skaitykite skyrių 6.9. „Vandens talpos nukalkinimas“
---	--	--

Ekranėlyje rodomas užrašas: Error 2 arba Error 5	Kavos aparatas galėjo būti laikomas neigiamos temperatūros aplinkoje, todėl užšalo vandens tiekimo sistema	Kavos aparatą palaikykite šiltoje patalpoje, kol sušils vandens tiekimo sistema
---	--	---

Ekranėlyje rodomas užrašas: Error su bet koku skaičiumi	–	Prietaisą išjunkite ir kreipkitės į JURA įgaliotą aptarnavimo įmonę Lietuvoje
---	---	---

- i** Prietaisai, veikiantys aukštu dažniu, taip pat elektromagnetiniai laukai gali sukelti kavos aparato veikimo sutrikimus. Rekomenduojame pakeisti prietaiso buvimo vietą arba pašalinti šalia esančius prietaisus.
- i** Jeigu negalite savarankiškai pašalinti kavos aparato veikimo sutrikimų, kreipkitės į gaminio pardavėją arba į JURA įgaliotą aptarnavimo įmonę Lietuvoje.

10. TECHNINIAI DUOMENYS

Įtampa	220-240 V~, 50 Hz
Galingumas	1450 W
Saugos atžymos	CE Ⓢ
Energijos sąnaudos	
Elektros energijos taupymas / Aktyvus (Save energy / Active) režimu	~ 5 Wh
Elektros energijos taupymas / Neaktyvus (Save energy / Inctive) režimu	~ 16 Wh
Vandens pompos slėgis	15 bar (statinis, didžiausias)
Vandens talpa	1,9 l
Pupelių talpa	310 g
Kavos tirščių talpa	apie 15 porcijų
Maitinimo laido ilgis	apie 1,1 m
Svoris	9,8 kg
Matmenys PxAxG	28,5 x 35,5 x 44,5 cm

11. PRIETAISO UTILIZACIJA



Šis ant gaminio arba jo pakuotės esantis simbolis reiškia, kad šis gaminytis nelaikytinas buitinėmis atliekomis. Taigi jį būtina atiduoti į elektros ir elektroninės įrangos atliekų surinkimo punktą, kad būtų tinkamai perdirbtas. Tinkamai utilizuodami šį gaminį padėsite išvengti galimo neigiamo poveikio aplinkai ir žmonių sveikatai, kurį gali sukelti netinkamas šio gaminio atliekų tvarkymas.

12. TECHNINIAI PAKEITIMAI

JURA Elektroapparate AG gamintojas pasilieka teisę atlikti gaminio techninius pakeitimus.

Vaizdai, naudojami aptarnavimo instrukcijoje, yra informacinio pobūdžio, todėl neatitinka tikrųjų prietaiso spalvų.

Kai kurios techninės detalės gali skirtis nuo jūsų turimo kavos aparato techninių detalių.

JURA Elektroapparate AF gamintojas patvirtina, kad prietaisais atitinka šias ES direktyvas:

2006/95/EC – žemos įtampos direktyvą

2004/108/EC – elektromagnetinio suderinamumo direktyvą

2009/125/EC – bendrąją energiją vartojančių gaminių (EVG) ekologinio projektavimo direktyvą

2011/65/EU – RoHS direktyvą