

jura®



JURA F9 kasutusjuhend

JURA kohvi- ja espressomasinate rahvusvaheline garantii

Hea klient!

Täname Sind, et ostsid JURA espresso- ja kohvimasina. Loodame, et jääd tootega rahule. Juhul, kui Sinu JURA espresso- ja kohvimasin vajab garantiiremonti, siis võta palun ühendust kauplusega, kust masina ostsid, või JURA kohaliku esinduse või edasimüüjaga (vt www.jura.ee). Selleks, et Sul ei tekiks tarbetuid ebamugavusi, soovitage kasutusjuhendi enne edasimüüja või volitatud hooldustöökoja poole pöördumist hoolikalt läbi lugeda.

Sinu garantii

Selle garantiiga tagab JURA, et tootel ei esine ostukuupäevale järgneval kindlaksmääratud perioodil materjalidest või koostekvaliteedist tingitud vigu. Kui garantiiperioodi jooksul esineb masinal mittekvaliteetsete materjalide kasutamise või kehvade koostekvaliteedi tõttu mõni viga, siis parandavad või asendavad JURA ametlikud müügiesindused, volitatud hooldustöökojad või volitatud edasimüüjad toote või selle vigase osa ilma töökulude ja varuosade eest tasu võtmata alltoodud tingimustel. See rahvusvaheline JURA garantii täiendab toote osturiigi JURA edasimüüjate ja esindustele kehtivaid riiklikke garantiikohustusi. Teenindust pakutakse (nii garantii kehtivuse ajal kui ka pärast seda) kõigis riikides, kus JURA antud toodet ametlikult müüb. Riikides, kus JURA seda toodet ei müü, võta palun ühendust JURA rahvusvahelise peakontoriga.

Tingimused

- I. Käesolev garantii kehtib ainult juhul, kui koos vigase tootega esitatakse ka originaalarve või müügi kviitung (millel on ostukuupäev, toote tüüp ja volitatud edasimüüja nimi). JURA jätab endale õiguse keelduda tasuta garantiiteenuse osutamisest, kui ülalmainitud dokumenti ei esitata või kui selles sisalduv informatsioon on puudulik või loetamatu.
- II. Garantiiperioodi pikkus on 2 aastat (maksimaalselt/ kuid mitte rohkem kui 10 000 kohvivalmistustsükli).
- III. Garantii ei kehti juhul, kui toode nõuab muutmist või kohandamist selleks, et masin töötaks mõnes muus riigis peale riigi, mille jaoks toode oli projekteeritud, toodetud, heaks kiidetud ja/või kus seda on volitatud müüa ning samuti juhul, kui nende muudatuste tagajärjel tekib mõni viga.
- IV. Garantii ei kata järgmisi punkte:
 - a. perioodiline hooldus (puhastus ja katlakiveemaldus) ning normaalsest kulumisest tulenev remont või osade vahetus;
 - b. toote kohandamine või muutmine eesmärgiga tarvitada seda mõnel muul otstarbel kui kasutusjuhendis märgitud;
 - c. toote garantiiga otseselt või kaudselt seotud transpordikulud, väljakutsega kaasnevad transpordikulud ja kõik transpordiriskid;
 - d. kahjud, mis tulenevad:
 1. väärkasutusest, mis hõlmab muu hulgas, kuid mitte ainult
 - 1.1 toote kasutamist mitteettenähtud otstarbel või JURA kasutus- ja hooldusjuhiste mittejärgimist;

- 1.2 filtri CLARIS plus mittekasutamist, kuigi see on JURA juhistes ette nähtud;
- 1.3 muude kui JURA katlakivieemaldus- või puhastustablettide kasutamist;
- 1.4 kohviubade sisse sattunud võõrkehasid (nt kivikesed, puidutükid ja kirjaklambrid);
- 1.5 toote paigaldamist või kasutamist viisil, mis ei ole kooskõlas riigis, kus toodet kasutatakse, kehtivate tehniliste või ohutusstandarditega. (Riikides, kus seaduse järgi on nõutav kohalik heakskiit, käitub klient toodet teistest riigist sisse tuues omal vastutusel ning peaks meeles pidama, et niisugune käitumine võib olla seadusega vastuolus);
2. remondist, mille on teinud klient ise või lasknud selle teha kuskil mujal kui volitatud hooldustöökajas või esinduses;
3. õnnetusjuhtumitest, välgulöögist, veest, tulest, ebaõigest ventilatsioonist või mõnest JURA kontrollile mitte alluvast faktorist.



Sinu JURA F9

Masina osad	6
Oluline teave	8
Õige kasutamine	8
Ohutusteave.....	8
1 Masina ettevalmistamine ja esmakordne kasutamine	12
JURA Internetis.....	12
Masina ülesseadmine	12
Oamahuti täitmine	12
Esmakordne kasutamine	12
Vee kareduse määramine.....	15
Piimavooliku ühendamine	16
Veepaagi täitmine	16
2 Valmistamine	17
Joogi valmistamise viisid	17
<i>Ristretto</i> , espresso ja kohv.....	18
Kaks <i>ristretto</i> 't, kaks espressot ja kaks kohvi.....	18
<i>Latte macchiato</i> , <i>cappuccino</i> ja teised piimaga kohvijoogid	19
Jahvatatud kohv.....	20
Tassi suurusele vastava püsiva veekoguse määramine	21
Veski reguleerimine	22
Kuum vesi	22
3 Igapäevane kasutamine	23
Masina sisselülitamine	23
Igapäevane hooldus.....	23
Korrapärane hooldus	24
Masina väljalülitamine	24
4 Püsiseadistused programmeerimisrežiimis	25
Jookide seaded.....	26
Jookide seadete muutmine	26
Jookide asendamine avaakraanil	27
Joogi ümbernimetamine	28
Automaatne väljalülitus	29
Energiasäästurežiim.....	30
Hooldusseaded.....	30
Vee kareduse määramine.....	31
Ekraaniseaded.....	32
Veekoguse mõõtühik.....	32
Tehaseadete taastamine	33
Keel	33
Teabe vaatamine	34



5	Hooldus	35
	Masina loputamine.....	35
	Piimasüsteemi loputamine	36
	Piimasüsteemi puhastamine	36
	Topeltilta lahtivõtmine ja loputamine.....	37
	Filtri paigaldamine ja aktiveerimine	38
	Filtri vahetamine	39
	Masina puhastamine.....	41
	Katlakivieemaldus	42
	Veepaagi puhastamine katlakivist.....	44
	Oamahuti puhastamine.....	44
6	Ekraanile ilmuvad teated	45
7	Veaoosing	46
8	Transport ja keskkonnasäästlik utiliseerimine	47
	Transport / süsteemi tühjendamine.....	47
	Utiliseerimine.....	47
9	Tehnilised andmed	48
10	Register	49
11	JURA kontaktandmed / õigusteave	52

Sümbolite kirjeldus

Hoiatused

	HOIATUS	Pööra alati suurt tähelepanu punktidele, mis on tähistatud sõnaga ETTEVAATUST või HOIATUS. Märksõna HOIATUS juhib Su tähelepanu tõsise isikuvigastuse ohule ning märksõna ETTEVAATUST kerge isikuvigastuse ohule.
	ETTEVAATUST	Sõna ETTEVAATUST juhib tähelepanu olukordadele, kus masin võib viga saada.

Kasutatavad sümbolid

	Soovitus toimingute tegemiseks. See sümbol tähendab, et Sul soovitatakse teatavat toimingut teha.
	JURA Fg kasutamist hõlbustavad nõuanded ja teave.
	Ekraan

Masina osad

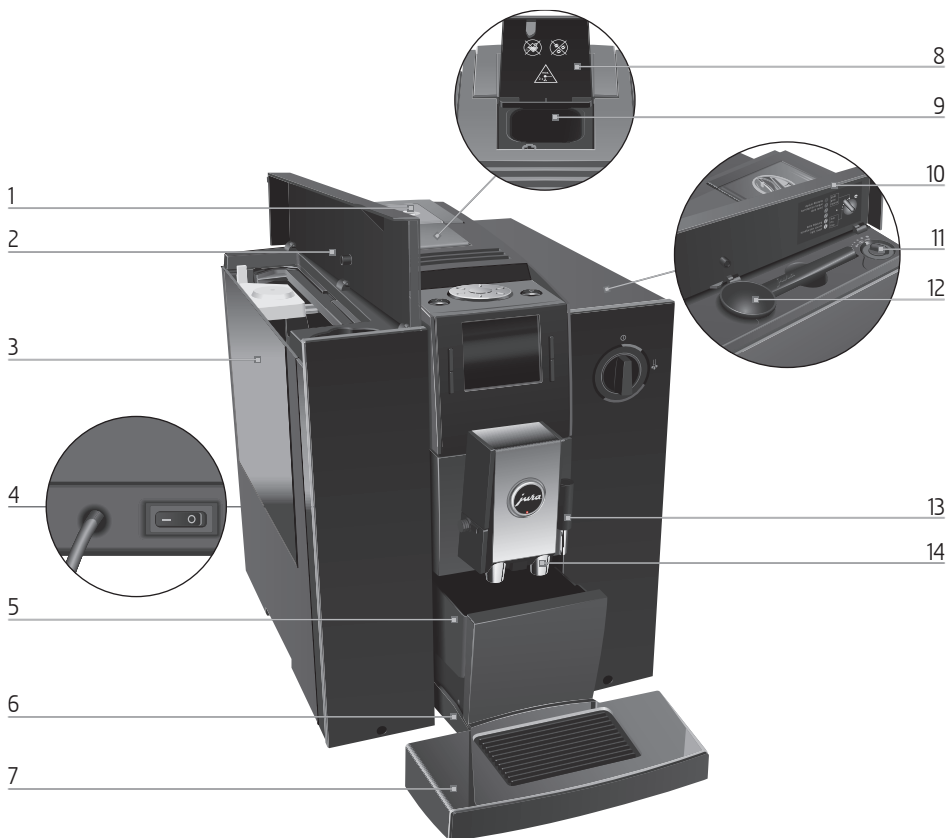



- 1 Oamahuti koos aroomikattega
- 2 Veepaagi kaas
- 3 Veepaak
- 4 Toitelüliti ja toitejuhe (masina tagaküljel)
- 5 Kohvipaksusahtel
- 6 Vedelikusahtel
- 7 Tassialus

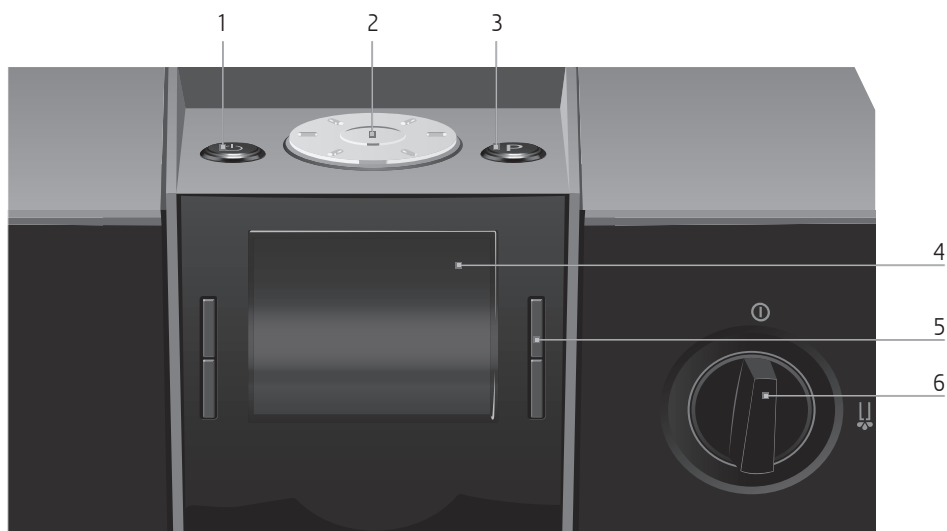

- 8 Täitelehtri kaas
- 9 Jahvatatud kohvi täitelehter
- 10 Hoiulaeka kaas
- 11 Jahvatusastme regulaator
- 12 Jahvatatud kohvi mõõtelusikas
- 13 Kuumaveeotsak
- 14 Reguleeritava kõrgusega topelttila



Masin pealtvaates

- 1  Sisse-/väljalülitusnupp
- 2  Pöördlüüti
- 3  P-nupp (programmeerimine)

Esikülg

- 4  Ekraan
- 5  Mitmeotstarbelised nupud (nupu funktsioon sõltub ekraanil olevast tekstist)
- 6  Lüüti kuuma vee valmistamiseks

Oluline teave

Õige kasutamine

Masin on valmistatud ja mõeldud koduseks kasutamiseks. Seda võib kasutada ainult kohvi valmistamiseks ning piima ja vee kuumutamiseks. Kõik muud kasutusviisid on ebaõiged. JURA Elektroapparate AG ei võta endale vastutust masina ebaõige kasutamise tagajärgede eest.

Enne masina kasutamist loe kasutusjuhend hoolikalt otsast lõpuni läbi ja järgi alati kõiki juhiseid. Kasutusjuhendi mittejärgimisest tulenevate vigade ja tõrgete korral garantii ei kehti. Hoiu kasutusjuhendit masina lähedal ja anna see vajaduse korral masina järgmisele omanikule edasi.

Ohutusteave

Palun loe ja järgi hoolikalt kõiki alltoodud olulisi ohutusjuhiseid.



Juhiste mittejärgimine võib põhjustada eluohtliku elektrilöögi.

- Ära kasuta katkist või kahjustatud toitejuhtmega masinat.
- Kui on alust kahtlustada tõrget – näiteks siis, kui tunned kõrbelõhna –, eemalda seade kohe vooluvõrgust ja võta ühendust JURA hooldustöökojaga.
- Kahjustatud toitejuhtme parandamiseks tuleb pöörduda ainult kas otse JURA poole või JURA volitatud hooldustöökotta.
- Ära aseta JURA F9-t ega selle toitejuhet kuuma pinna lähedusse.
- Jälgi hoolikalt, et toitejuhe ei jääks millegi taha ega hõõruks teravate servade vastu.
- Ära ava ega paranda kohvimasinat ise. Ära muuda masinat ühelgi viisil, mida ei ole kasutusjuhendis kirjeldatud. Mõni masina sisemine osa on voolu all. Masina avamisel võid saada surmavaid vigastusi. Masinat tohib parandada

ainult JURA volitatud hooldustöökogas, kasutades originaalvaruosi ja -lisaseadmeid.

- Toitelüliti abil saab masina vooluvõrgust täielikult lahti ühendada. Selleks lülita JURA Fg esmalt sisse-/väljalülitusnupust ja seejärel toitelülitist välja. Alles seejärel võib pistiku seinapistikupesast välja tõmmata.

Masina kuumade tilade puudutamisel on oht saada põletushaavu.

- Hoida kohvimasinat lastele kättesaamatus kohas.
- Ära puuduta masina kuumi osi. Tõsta masinat käepidemetest.

Rikkis masina kasutamine on ohtlik ning võib põhjustada vigastuse või tulekahju. Masina või enda vigastamise ja tulekahju vältimiseks pea kinni järgmistest nõuetest.

- Jälgi, et toitejuhe oleks peidetud, vastasel korral võib keegi selle otsa komistada või juhe võib kahjustada saada.
- Ära jäta JURA Fg-t vihma, külma või päikese kätte.
- Ära aseta JURA Fg-t, selle juhete ega ühendusi vette.
- Ära aseta JURA Fg-t ega ühtegi selle osa nõudesumasinasse.
- Lülita oma JURA Fg enne puhastamist toitelülitist välja. Kasuta JURA Fg puhastamiseks niisket, mitte märga lappi ning väldi rohkete pritsmete sattumist masinale.
- Enne masina ühendamist vooluvõrku kontrolli, kas võrgupinge vastab masina andmesildil olevale pingele. Andmesilt paikneb Sinu JURA Fg põhja all. Lisateavet tehniliste andmete kohta leiad kasutusjuhendi 9. peatükist „Tehnilised andmed”.

- Ühenda JURA Fg otse seinapistikupessa. Harukarpide või pikendusjuhtmete kasutamine võib põhjustada ülepinget.
- Kasuta ainult JURA originaalhooldusvahendeid. Kui kasutad muid lisatarvikuid peale nende, mille JURA on selgelt heaks kiitnud, võid oma JURA Fg-t kahjustada.
- Ära kasuta lisaainetega töödeldud või karamellistatud kohviube.
- Kasuta veepaagi täitmiseks ainult külma värsket vett.
- Enne pikemaks ajaks lahkumist lülita masin toitelülitist välja.
- Lapsed võivad masinat puhastada ja hooldada ainult kogenud isiku järelevalve all.
- Ära luba lastel masinaga mängida.
- Hoi a masinat kohas, kus alla 8-aastased lapsed sellele ligi ei pääse, või jälgi lapsi pidevalt.
- 8-aastased ja vanemad lapsed võivad kasutada masinat ilma järelevalveta, kui neid on õpetatud seda ohutult tegema. Lapsed peavad olema võimelised nägema ja mõistma ohte, mis tulenevad masina ebaõigest kasutamisest.

Isikud, sealhulgas lapsed,

- kellel ei ole masina ohutuks kasutamiseks vajalikke füüsilisi, sensoorseid või vaimseid võimeid või
 - kellel ei ole masina ohutuks kasutamiseks vajalikke kogemusi või teadmisi,
- tohivad masinat kasutada vastutava isiku järelevalve all või vajavad juhendamist, kuidas seda õigesti teha.

Veefiltri CLARIS Blue ohutu käitlemine

- Hoida filtreid lastele ligipääsmatus kohas.
- Hoida filtreid kuivas kohas õhukindlalt suletud pakendis.
- Kaitse filtreid kuumuse ja otsese päikese kiirguse eest.
- Ära kasuta kahjustunud filtreid.
- Ära ava filtreid.

1 Masina ettevalmistamine ja esmakordne kasutamine

JURA Internetis

Külasta meid Internetis. Masina kasutamise **kiirjuhendi** saad alla laadida JURA veebilehelt www.jura.com. Samalt aadressilt leiad huvitavat ja uusimat teavet nii oma JURA Fg kui ka paljude teiste kohviteemade kohta.

Masina ülesseadmine

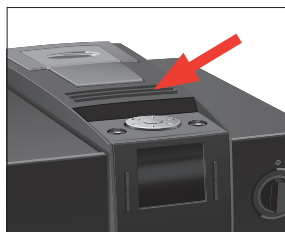

JURA Fg ülesseadmisel toimi järgmiselt:

- aseta JURA Fg horisontaalsele pinnale, mis ei karda vett;
- vali koht, kus JURA Fg ei saa üle kuumeneda. Jälgi, et seadme ventilatsiooniavad oleksid avatud.

Oamahuti täitmine

ETTEVAATUST

Lisaainetega (nt suhkruga) töödeldud kohvioad, ükskõik kas jahvatatud või külmuivatatud kujul, kahjustavad veskit.

- ▶ Kasuta oamahuti täitmiseks ainult röstitud töötlemata kohviube.
- ▶ Eemalda aroomikate.
- ▶ Puhasta oamahutit seest ja eemalda kõik selles olevad võõrkehad.
- ▶ Vala kohvioad mahutisse ja aseta aroomikate oma kohale tagasi.

Esmakordne kasutamine

Masina esimesel kasutuskorral saad valida, kas soovid kasutada JURA Fg-t **filtriga CLARIS Blue** või **ilma** selleta. Kui vee karedus on üle 10 °dH (Saksa kareduskraadi), soovitame kasutada filtrit. Kui Sa ei tea vee karedust, saad selle kindlaks määrata (vt 1. peatüki „Masina ettevalmistamine ja esmakordne kasutamine” alalõiku „Vee kareduse määramine”).

⚠ HOIATUS

Kahjustatud toitejuhtmega masina kasutamine tekitab surmava elektrilöögi ohu.

- ▶ Ära kasuta katkist või kahjustatud toitejuhtmega masinat.

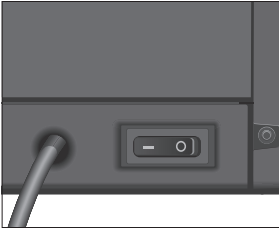

Eeltingimus: oamahuti on täidetud.

- ▶ Torka pistik pistikupessa.
- ▶ Lülita JURA F9 masina tagaküljel olevast toitelülitist sisse.
- ▶ JURA F9 sisselülitamiseks vajuta sisse-/väljalülitusnuppu. Seejärel kuvatakse ekraanile keeled, mille vahel saab valida.

i Et kuvada rohkem keeli, vajuta nuppu ' > ' (all paremal).

- ▶ Vajuta nuppu, mis vastab soovitud keelele, nt 'Eesti'. Ekraanile ilmub korra kiri 'Salvestatud', mis näitab, et seadistus on kinnitatud.
'Filtrirežiim'

i Nüüd saad otsustada, kas soovid kasutada oma JURA F9-t filt-riga CLARIS Blue või ilma selleta.

Esmakordne kasutamine ja filtri aktiveerimine

ETTEVAATUST

Piim, mineraalvesi ja teised vedelikud võivad masinat või selle vee-paaki kahjustada.

- ▶ Kasuta veepaagi täitmiseks ainult külma värsket vett.

- ▶ Vajuta nuppu 'Sees'.
- ▶ Vajuta nuppu 'Salvesta'. Ekraanile ilmub korra kiri 'Salvestatud'.
'Paigalda filter'
- ▶ Eemalda veepaak ja loputa seda külma veega.
- ▶ Ava filtrihoidik ja aseta filter kergelt surudes veepaaki.
- ▶ Sulge filtrihoidik. See lukustub klõpsuga paigale.

i Filtri tööiga on kaks kuud. Märgi veepaagis oleva filtrihoidiku kuupäevasildile õige kuupäev.



1 Masina ettevalmistamine ja esmakordne kasutamine



▶ Täida veepaak värsket külma veega ja asetage kohale tagasi.

▶ Vajuta nuppu **'Edasi'**.

'Ava kraan'

▶ Aseta nõu kuumaveeotsaku ja topelttila alla.



▶ Keera lüliti asendisse

'Filtri loputus', kuumaveeotsakust hakkab vett voolama.



Filtriloputuse saab igal ajal katkestada. Selleks keera lüliti päripäeva. Filtriloputuse jätkamiseks keera lüliti vastupäeva.



Vesi võib olla kergelt värvunud. See ei ole tervisele kahjulik ega mõjuta joogi maitset.

Filtriloputus lõpeb automaatselt, kui nõusse on voolanud umbes 300 ml vett. Ekraanile ilmub kiri **'Sule kraan'**.



▶ Keera lüliti asendisse

Ekraanile ilmub kiri **'Süsteemi täitmine'** ning süsteem täitub veega.

Ekraanile ilmub kiri **'Masin soojeneb'**, masin soojeneb.

'Masina loputus', masin teeb läbi loputussükli. Loputussükkel lõpeb automaatselt. Ekraanile ilmub kiri **'Palun vali toode'**. Sinu JURA Fg on kasutusvalmis.



Ekraanile kuvatakse joogid, mida saab valmistada.

Esmakordne kasutamine ilma filtri aktiveerimiseta

ETTEVAATUST

Piim, mineraalvesi ja teised vedelikud võivad masinat või selle veepaaki kahjustada.

▶ Kasuta veepaagi täitmiseks ainult külma värsket vett.

▶ Vajuta nuppu **'Väljas'**.

▶ Vajuta nuppu **'Salvesta'**.

Ekraanile ilmub korraaks kiri **'Salvestatud'**.

'Veekaredus'



Kui Sa ei tea vee karedust, pead selle kindlaks määrama (vt 1. peatüki „Masina ettevalmistamine ja esmakordne kasutamine” alalõiku „Vee kareduse määramine”).

- ▶ Et valida vee kareduseks näiteks 25 °dH, keera pöördlülitit.
- ▶ Vajuta nuppu **'Salvesta'**.
Ekraanile ilmub korraks kiri **'Salvestatud'**.
'Palun täida veemahuti'
- ▶ Eemalda veepaak ja loputa seda külma veega.
- ▶ Täida veepaak värske külma veega ja aseta kohale tagasi.
'Ava kraan'



- ▶ Aseta nõu kuumaveeotsaku ja topelttila alla.
- ▶ Keera lüliti asendisse **⏴**.
'Süsteemi täitmine', kuumaveeotsakust hakkab vett voolama.
See protsess lõpeb automaatselt. Ekraanile ilmub kiri **'Sule kraan'**.
- ▶ Keera lüliti asendisse **ⓘ**.
Ekraanile ilmub kiri **'Süsteemi täitmine'** ning süsteem täitub veega.
Ekraanile ilmub kiri **'Masin soojeneb'**, masin soojeneb.
'Masina loputus', masin teeb läbi loputustsükli. Loputus-tsükkel lõpeb automaatselt. Ekraanile ilmub kiri **'Palun vali toode'**. Sinu JURA F9 on kasutusvalmis.

i Ekraanile kuvatakse joogid, mida saab valmistada.

Vee kareduse määramine

Vee kareduse kindlakstegemiseks saad kasutada masinaga kaasas olevat testriba Aquadur®.

- ▶ Torka testriba korraks (üheks sekundiks) voolava vee alla. Raputa riba kuivaks.
- ▶ Oota umbes üks minut.
- ▶ Vee kareduse määramiseks võrdle testriba Aquadur® tooni-muutust pakendil oleva kirjeldusega.

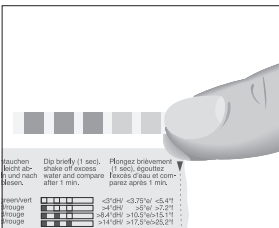

Piimavooliku ühendamine

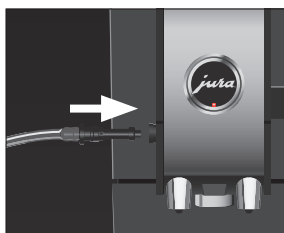

Sinu JURA Fg valmistab täiusliku konsistentsiga piimavahtu, mis on peene tekstuuriga, kreemjas ja sulgkerge. Kõige olulisem on, et vahustatavat piima säilitataks temperatuuril 4–8 °C. Seepärast soovitame kasutada piimajahutit või vaakumpiimamahutit.

- ▶ Eemalda topelttila kate.

- ▶ Ühenda piimavoolik topelttilaga.
- ▶ Aseta vooliku teine ots piimapakki või ühenda piimamahutiga.

Veepaagi täitmine

Masina igapäevane hooldus ja hügieeninõuete järgimine piima, kohvi ja vee kasutamisel aitavad tagada alati täiusliku kohvi. Seetõttu peaksid vahetama vett **iga päev**.

ETTEVAATUST

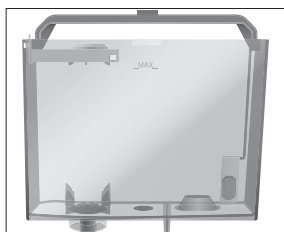

Piim, mineraalvesi ja teised vedelikud võivad masinat või selle veepaaki kahjustada.

- ▶ Kasuta veepaagi täitmiseks ainult külma värsket vett.



- ▶ Ava veepaagi kaas.
- ▶ Eemalda veepaak ja loputa seda külma veega.
- ▶ Täida veepaak värsket külma veega ja asetage kohale tagasi.
- ▶ Sule veepaagi kaas.

2 Valmistamine

- i** Kohvijooji või kuumade vee valmistamise saab igal ajal katkestada. Selleks vajuta suvalist nuppu (kohvijooji puhul) või keera lüliti tagasi algasendisse (kuumade vee puhul).
- i** Pöördlülitit  keerates saad jahvatamise ajal valida kohvi kanguse **erinevate kohvijookide jaoks**.
- i** Joogi valmistamise ajal saad muuta eelmääratud **vee- ja auru-kogust**, keerates selleks pöördlülitit .
- i** Ekraanil olevalt ribalt saad vaadata, kui kaugemale valmistamisprotsess on jõudnud.

Kohv maitseb kõige paremini kuumalt. Külma portselantassi jahutab joogi ja muudab selle maitset. Seetõttu soovitame tassi eelsoojendada. Täiusliku aroomi saavutamiseks kasuta ainult eelsoojendatud tassi. JURA tassisoojendi saad soetada masina edasimüüjalt.

Püsiseadistusi saab määrata kõigi jookide jaoks programmeerimisrežiimis (vt 4. peatüki „Püsiseadistused programmeerimisrežiimis” alalõiku „Jookide seadete muutmine”).

Joogi valmistamise viisid

JURA Fg pakub kohvijookide, kuumade piima ja kuumade vee valmistamiseks erinevaid võimalusi.

- **Valmistamine avaekraani abil:** vajuta lihtsalt ekraanil (avaekraanil) soovitud joogile vastavat nuppu. Vaikimisi kuvatakse avaekraanile järgmised joogid:
 - ‘Espresso’
 - ‘Kohv’
 - ‘Cappuccino’
 - ‘Latte macchiato’
- **Valmistamine joogivaliku akna (pöördlülitit) abil:** avaekraanil on näha ainult mõned joogid, mida on võimalik masinaga valmistada. Et vaadata joogivaliku aknast, milliseid kohvijooke veel saab valmistada, **keera pöördlülitit**. Soovitud joogi esiletõstmiseks keera pöördlülitit. Valmistamise alustamiseks vajuta pöördlülitit või nuppu **‘Valmistajook’**.

Joogivaliku aknas näidatakse **ka järgmisi** jooke:

- 'Ristretto'
- 'Kaks ristrettot'
- 'Espresso'
- 'Kaks espressot'
- 'Kohv'
- 'Kaks kohvi'
- 'Erikohv'
- 'Cappuccino'
- 'Flat white'
- 'Latte macchiato'
- 'Espresso macchiato'
- 'Café au lait'
- 'Piimavaht'

i Kui 10 sekundi jooksul mõne joogi valmistamist ei alustata, siis kaob joogivaliku aken automaatselt.

i Avaekraanil olevad neli jooki on võimalik asendada oma lemmikutega (vt 4. peatüki „Püsiseadistused programmeerimisrežiimis” alalõiku „Jookide asendamine avaekraanil”). Pea meeles, et järgnevates alalõikudes esitatud kirjeldused kehivad alati vaikeseadete kohta.

Ristretto, espresso ja kohv



Kaks ristretto't, kaks espressot ja kaks kohvi

Näide. Ühe tassitäie kohvi valmistamiseks toimi järgmiselt.

Eeltingimus: ekraanil on kiri 'Palun vali toode'.

- ▶ Aseta tass topelttila alla.
- ▶ Vajuta nuppu 'Kohv'.
Kohvi valmistamine algab. Ekraanile ilmub kiri 'Kohv' ja kohvi kangus. Tassi voolab kindlaksmääratud kogus kohvi. Protsess lõpeb automaatselt. Ekraanile ilmub kiri 'Palun vali toode'.

Kahe kohvijoogi valmistamiseks on mitu võimalust.

- **Joogivaliku akna abil:**
 - tõsta esile mõni topeltjookidest, näiteks 'Kaks ristrettot', 'Kaks espressot' või 'Kaks kohvi', ja vajuta pöördlülitit või nuppu 'Valmista jook'.

- Ühe tassitäie valmistamise ajal:
 - topeeltjoogi valmistamiseks vajuta ühe joogi nuppu **kahe sekundi jooksul** kaks korda.

Näide. Kahe kohvi valmistamiseks joogivaliku akna kaudu toimi järgmiselt.

Eeltingimus: kuvatud on avaekraan.

- ▶ Aseta kaks tassi topeelttila alla.
- ▶ Joogivaliku akna avamiseks keera pöördlülitit.
- ▶ Keera pöördlülitit, kuni **'Kaks kohvi'** on esile tõstetud.
- ▶ Valmistamise alustamiseks vajuta pöördlülitit.
Kohvi valmistamine algab. Tassidesse voolab kindlaksmääratud kogus kohvi. Protsess lõpeb automaatselt. Sinu JURA Fg on jälle kasutusvalmis.



Latte macchiato, cappuccino ja teised piimaga kohvijoogid

Sinu JURA Fg võimaldab valmistada *latte macchiato*'t, *cappuccino*'t, *flat white*'i ja teisi piimaga kohvijooge ühe nupuvajutusega. Klaasi või tassi ei ole vaja vahepeal liigutada.

Näide. Ühe latte macchiato valmistamiseks toimi järgmiselt.

Eeltingimus: ekraanil on kiri **'Palun vali toode'**. Piimavoolik on ühendatud topeelttilaga.

- ▶ Aseta klaas topeelttila alla.
- ▶ Vajuta **'Latte macchiato'** nuppu.
'Latte macchiato', klaasi voolab kindlaksmääratud kogus piimavahtu.
- i** Nüüd järgneb põgus ooteaeg, mille jooksul kuum piim eraldub piimavahust. See on vajalik, et moodustuksid *latte macchiato*'le iseloomulikud kihid.

Kohvi valmistamine algab. Klaasi voolab kindlaksmääratud kogus espressot. Protsess lõpeb automaatselt. Ekraanile ilmub kiri **'Palun vali toode'**.

Selleks, et topeelttila piimasüsteem alati korralikult töötaks, tuleb seda **iga päev** puhastada (vt 5. peatüki „Hooldus” alalõiku „Piimasüsteemi puhastamine”).



Jahvatatud kohv

Jahvatatud kohvi täitelehter võimaldab kasutada ka teist tüüpi kohvi, näiteks kofeiinivaba kohvi.

- i** Vala avasse kõige rohkem kaks mõõtelusikatäit jahvatatud kohvi.
- i** Ära kasuta liiga peene jahvatusega kohvipulbrit. Selline kohvipulber võib süsteemi ummistada, nii et kohv ainult tilgub, mitte ei voola.
- i** Kui Sa ei valanud täitelehtrisse piisavalt jahvatatud kohvi, siis ilmub ekraanile kiri 'Liiga vähe kohvi' ja JURA Fg katkestab kohvi valmistamise.
- i** Soovitud jook tuleb valmistada umbes ühe minuti jooksul alates jahvatatud kohvi lehtrisse kallamisest. Vastasel korral katkestab JURA Fg toimingu ja on seejärel taas kasutusvalmis.

Jahvatatud kohvist valmistatakse kõiki kohvijooke samamoodi nagu järgmises näites.

Näide. Ühe espresso valmistamiseks jahvatatud kohvist toimi järgmiselt.

Eeltingimus: ekraanil on kiri 'Palun vali toode'.

- ▶ Aseta espressotass kohvitila alla.
- ▶ Ava jahvatatud kohvi täitelehtri kaas.
'Lisa jahvatatud kohv'
- ▶ Vala täitelehtrisse üks triiki mõõtelusikatäis jahvatatud kohvi.
- ▶ Sulge täitelehtri kaas.
'Palun vali toode'
- ▶ Vajuta nuppu 'Espresso'.
Kohvi valmistamine algab. 'Espresso', tassi voolab kindlaks määratud kogus espressot.
Protsess lõpeb automaatselt. Ekraanile ilmub kiri 'Palun vali toode'.



Tassi suurusele vastava püsiva veekoguse määramine

Kõigi **üksikjookide** jaoks saab sõltuvalt tassi suuruselt hõlpsasti määrata kindla veekoguse. Järgmises näites õpetatakse, kuidas määrata uus veekogus. Iga kord, kui Sa edaspidi jooki valmistad, kasutab masin sama kogust vett.

Näide. Selleks, et määrata ühe kohvi jaoks püsiv veekogus, toimi järgmiselt.

Eeltingimus: ekraanil on kiri **'Palun vali toode'**.



- ▶ Aseta tass topelttila alla.
- ▶ Vajuta nuppu **'Kohv'** ja **hoia seda all**, kuni ekraanile ilmub kiri **'Vajuta klahvi, kui kohvikogus on sobiv'**.
- ▶ Vabasta nupp **'Kohv'**.
Joogi valmistamine algab ja kohv voolab tassi.
- ▶ Kui tassi on voolanud piisav kogus kohvi, vajuta suvalist nuppu.
Kohvi valmistamine lõpeb. Ekraanile ilmub korraks kiri **'Salvestatud'**. Püsiv veekogus ühe kohvi jaoks on mällu salvestatud. Ekraanile ilmub kiri **'Palun vali toode'**.

- i** Selle seadistuse muutmiseks korda ülalkirjeldatud toiminguid.
- i** Tassi suurusele vastava püsiva koguse saab määrata ka joogi-valiku aknas kuvatud jookidele. Selleks vajuta pöördlülitit  ja hoia seda all, kuni ekraanile ilmub kiri **'Vajuta klahvi, kui kohvikogus on sobiv'**.
- i** Püsiseadistusi saab määrata kõigi kohvijookide ja kuuma vee jaoks programmeerimisrežiimis (vt 4. peatüki „Püsiseadistused programmeerimisrežiimis” alalõiku „Jookide seadete muutmine”).

Veski reguleerimine

ETTEVAATUST

Veskit saab kohviubade röstimisastme järgi sujuvalt reguleerida.

Kui reguleerid jahvatusastet ajal, mil veski ei tööta, võid jahvatusastme regulaatorit kahjustada.

- ▶ Reguleeri jahvatusastet ainult ajal, mil veski töötab.

Jahvatusaste on õige siis, kui kohv voolab tilast normaalse ühtlase joana. Lisaks moodustub joogi pinnale mõnus tihe vaht ehk *crema*.

Näide. Selleks, et espresso valmistamise ajal jahvatusastet muuta, toimi järgmiselt.

- ▶ Aseta tass kohvivila alla.
- ▶ Ava hoiulaeka kaas.
- ▶ Vajuta joogi valmistamise alustamiseks nuppu 'Espresso'.
- ▶ Keera jahvatusastme regulaator veski töötamise ajal soovitud asendisse.
Tassi voolab kindlaksmääratud kogus vett. Protsess lõpeb automaatselt.
- ▶ Sulge hoiulaeka kaas.



Kuum vesi



⚠ ETTEVAATUST

Kuuma vee pritsmed võivad Sind põletada.

- ▶ Välti pritsmete sattumist nahale.



Eeltingimus: ekraanil on kiri 'Palun vali toode'.

- ▶ Aseta tass kuumaveetila alla.
 - ▶ Keera lüliti asendisse .
 - ▶ 'Kuum vesi', tassi voolab kindlaksmääratud kogus vett. Protsess lõpeb automaatselt.
 - ▶ 'Sule kraan'
 - ▶ Keera lüliti asendisse .
- Ekraanile ilmub kiri 'Palun vali toode'.

3 Igapäevane kasutamine

Masina sisselülitamine

Masina igapäevane hooldus ja hügieeninõuete järgimine piima, kohvi ja vee kasutamisel aitavad tagada alati täiusliku kohvi. Seetõttu peaksid vahetama vett **iga päev**.



Eeltingimus: JURA F9 on toitelülitist sisse lülitatud.

- ▶ Aseta nõu topelttila alla.
- ▶ JURA F9 sisselülitamiseks vajuta sisse-/väljalülitusnuppu.
‘Tere tulemast’
‘Masin soojeneb’
‘Masina loputus’, masin teeb läbi loputussükli. Loputus-
tsükkel lõpeb automaatselt. Ekraanile ilmub kiri ‘Palun vali
toode’. Sinu JURA F9 on kasutusvalmis.

Igapäevane hooldus



Selleks, et Sinu JURA F9 Sind pikki aastaid kindlalt teeniks ja alati parima kvaliteediga kohvi pakuks, vajab kohvimasin igapäevast hooldust.

- ▶ Tõmba vedelikusahtel välja.
 - ▶ Tühjenda kohvipaksu- ja vedelikusahtel. Loputa neid sooja veega.
- i** Tühjenda kohvipaksusahtlit alati siis, kui masin on **sisse lülitatud**. See on ainus viis kohvipaksuloenduri nullimiseks.
- ▶ Aseta kohvipaksu- ja vedelikusahtel oma kohale tagasi.
 - ▶ Loputa veepaaki puhta veega.
 - ▶ Eemalda piimavoolik ja loputa seda põhjalikult voolava vee all.
 - ▶ Võta topelttila osadeks lahti ja loputa puhtaks (vt 5. peatüki „Hooldus” alalõiku „Topelttila lahtivõtmine ja loputamine”).
 - ▶ Puhasta masinat väljastpoolt puhta pehme niiske lapiga (nt mikrokiudlapiga).

Korrapärane hooldus

Tee järgmisi hooldustoiminguid **korrapäraselt** või **vastavalt vajadusele**.

- Puhtuse tagamiseks soovime piimavoolikut korrapäraselt (umbes iga kolme kuu järel) vahetada. Uusi voolikuid saab osta edasimüüjalt (JURA originaalisatavikute komplekt vahustite jaoks).
- Tee veepaak seest korralikult puhtaks, kasutades näiteks harja. Lisateavet veepaagi kohta leiad kasutusjuhendi teistest peatükkidest (vt 5. peatüki „Hooldus” alalõiku „Veepaagi puhastamine katlakivist”).
- Tassialuse pealmisele ja alumisele küljele võivad koguneda piima- ja kohvijäägid. Sel juhul puhasta tassialust.

Masina väljalülitamine

Kui JURA F9-ga on valmistatud mõni kohvijook, siis loputab masin väljalülitamisel automaatselt süsteemi.

Eeltingimus: ekraanil on kiri **‘Palun vali toode’** (või kui masinaga on kuumutatud või vahustatud piima, siis **‘Loputa piimasüsteem’**).

▶ Aseta nõu topeltila alla.

⏻ ▶ Vajuta sisse-/väljalülitusnuppu.

Kui masinaga on kuumutatud või vahustatud piima, siis loputatakse esmalt piimasüsteemi (**‘Piimasüsteemi loputus’**).

‘Masina loputus’, masin teeb läbi loputustsükli. See protsess lõpeb automaatselt. Sinu JURA F9 lülitub välja.

i Kui JURA F9 on sisse-/väljalülitusnupust välja lülitatud, tarbib masin ooterežiimil vähem kui 0,1 W energiat. Toitelüliti abil saab masina vooluvõrgust täielikult lahti ühendada.



4 Püsiseadistused programmeerimisrežiimis

Programmeerimisrežiimi sisenemiseks vajuta P-nuppu. Menüüdes liikumiseks ja soovitud seadistuste salvestamiseks tuleb lihtsalt pöördlülitit keerata ja mitmeotstarbelisi nuppe vajutada. Püsivalt saab programmeerida järgmist.

Menüü	Funktsioon	Selgitus
'Hoolduse staatus' ('1/7' ja '2/7')	'Puhasta', 'Vaheta filter' (kuvatakse ainult siis, kui filter on aktiveeritud), 'Eemalda katlakivi' (kuvatakse ainult siis, kui filter ei ole aktiveeritud), 'Puhasta piimasüsteem', 'Loputa kohvisüsteem', 'Loputa piimasüsteem'	▶ Käivita nõutud hooldusprogramm.
'Toote seaded' ('3/7')	'Ekspereerimisrežiim', 'Tehase seaded'	▶ Määra oma seaded kohvijookide ja kuuma vee jaoks. ▶ Taasta üksikjookide tehaseseaded.
'Masina seaded' ('4/7')	'Vali keel', 'Lülitub välja peale', 'Energia säästmine', 'Tehase seaded'	▶ Vali sobiv keel. ▶ Määra tundide arv, mille järel JURA F9 automaatselt välja lülitub. ▶ Vali energiasäästurežiim. ▶ Taasta masina tehaseseaded.
'Masina seaded' ('5/7')	'Mõõtühikud', 'Ekraani seaded'	▶ Vali veekoguse mõõtühik. ▶ Muuda ekraaniseadeid.
'Hoolduseadused' ('6/7')	'Filtrirežiim', 'Veekaredus' (kuvatakse ainult siis, kui filter ei ole aktiveeritud) 'Sisselülitusloputus'	▶ Märki, kas kasutad oma JURA F9-s filtrit CLARIS Blue või mitte. ▶ Määra vee karedus. ▶ Muuda sisselülitamisjärgse loputuse seadeid.
'Info' ('7/7')	'Joogiloendur', 'Hooldusloendur', 'Versioon'	▶ Vaata, kui palju on masinaga kohvijooke valmistatud ja hooldusprogramme läbi tehtud.

Jookide seaded

Menüüs **'Toote seaded'** (**'3/7'**) on võimalik määrata järgmisi seadistusi.

- **'Eksperdirežiim'**
 - Määra individuaalsed seadistused kõigile kohvijookidele, piimale ja kuumale veele (vt 4. peatüki „Püsiseadistused programmeerimisrežiimis” alalõiku „Jookide seadete muutmine”).
 - Avaekraanil olevad joogid on võimalik asendada isiklike lemmikutega (vt 4. peatüki „Püsiseadistused programmeerimisrežiimis” alalõiku „Jookide asendamine avaekraanil”).
 - Jookide nimede muutmine (vt 4. peatüki „Püsiseadistused programmeerimisrežiimis” alalõiku „Joogi ümbernimetamine”).
- **'Tehase seaded'**
 - Taastab jookide tehaseseaded.

Jookide seadete muutmine

Menüüs **'Toote seaded'** (**'3/7'**) / **'Eksperdirežiim'** saad määrata seadistused kõikide kohvijookide ja kuumade vee jaoks. Püsivalt saab programmeerida järgmist.

Jook	Kohvi kangus	Kogus	Veel seadeid
Ristretto, espresso, kohv, erikohv	8 taset	Kohvi kogus: 25–240 ml	Temperatuur (keskmine, kõrge), joogi nimetus
Kaks ristretto't kaks espressot, kaks kohvi	–	Kohvi kogus: topeltkogus võrreldes üksikjoogi kogusega	Temperatuur (nagu üksikjoogi puhul), joogi nimetus
Cappuccino, latte macchiato, espresso macchiato, café au lait, flat white	8 taset	Kohvi kogus: 25–240 ml Piimavaht: 0–120 s Paus: 0–60 s (välja arvatud <i>café au lait</i> ja <i>flat white</i> 'i puhul)	Temperatuur (keskmine, kõrge), joogi nimetus
Piimavahu portsjon	–	Piimavaht: 0–120 s	Joogi nimetus
Kuum vesi	–	Vesi: 25–450 ml	Temperatuur (madal, keskmine, kõrge), joogi nimetus

Programmeerimisrežiimis määratakse püsiseadistused alati samamoodi.

Näide. Ühe kohvi kanguse muutmiseks toimi järgmiselt.

Eeltingimus: ekraanil on kiri 'Palun vali toode'.

- P ▶ Vajuta P-nuppu.
'Hoolduse staatus' ('1/7')
- ⦿ ▶ Keera pöördlülitit, kuni ekraanile ilmub kiri 'Toote seaded' ('3/7').
 - ▶ Vajuta nuppu 'Eksperdirežiim'.
 - 'Eksperdirežiim'
- i Järgmisena vali selle joogi nupp, mille jaoks soovid seadistused määrata. Selle toiminguga ajal ühtegi jooki ei valmistata.
 - ▶ Vajuta nuppu ' > ' (all paremal), kuni ekraanile ilmub kiri 'Kohv'.
 - ▶ Vajuta nuppu 'Kohv'.
 - 'Kohv'
 - ▶ Vajuta nuppu 'Kohvi kangus'.
 - 'Kohv' / 'Kohvi kangus'
- ⦿ ▶ Kohvi kanguse seadistuse muutmiseks keera pöördlülitit.
 - ▶ Vajuta nuppu 'Salvesta'.
 - Ekraanile ilmub korraks kiri 'Salvestatud'.
 - 'Kohv'
- P ▶ Programmeerimisrežiimist lahkumiseks vajuta P-nuppu.
'Palun vali toode'

Jookide asendamine avaekraanil

Neli avaekraanil olevat jooki on võimalik asendada isiklike lemmikutega.

Näide. Et lisada avaekraanile 'Latte macchiato' asemel 'Espresso macchiato', toimi järgmiselt.

Eeltingimus: ekraanil on kiri 'Palun vali toode'.

- P ▶ Vajuta P-nuppu.
'Hoolduse staatus' ('1/7')
- ⦿ ▶ Keera pöördlülitit, kuni ekraanile ilmub kiri 'Toote seaded' ('3/7').

- ▶ Vajuta nuppu 'Eksperdirežiim'.
'Eksperdirežiim'
- ▶ Vajuta mitu korda nuppu ' > ' (all paremal), kuni ekraanile ilmub kiri 'Espresso macchiato'.
- ▶ Vajuta nuppu 'Espresso macchiato'.
'Espresso macchiato'
- ⦿ ▶ Vajuta nuppu ' > ' (all paremal), kuni ekraanile ilmub kiri 'Lisa lemmikmenüüsse'.
 - ▶ Vajuta nuppu 'Lisa lemmikmenüüsse'.
'Palun vali asukoht'
 - ▶ Vajuta 'Latte macchiato' nuppu.
'Palun vali asukoht' / 'Kas soovid selle toote asendada?'
 - ▶ Vajuta nuppu 'Jah'.
Ekraanile ilmub korra kiri 'Salvestatud'.
'Espresso macchiato'
- P ▶ Programmeerimisrežiimist lahkumiseks vajuta P-nuppu.
'Palun vali toode'



Joogi ümbernimetamine

Menüüs 'Toote seaded'/'Eksperdirežiim' saad kõik joogid ümber nimetada.

Näide. Et muuta 'Espresso' nimetust, toimi järgmiselt.

Eeltingimus: ekraanil on kiri 'Palun vali toode'.

- P ▶ Vajuta P-nuppu.
'Hoolduse staatus' ('1/7')
- ⦿ ▶ Keera pöördlülitit, kuni ekraanile ilmub kiri 'Toote seaded' ('3/7').
 - ▶ Vajuta nuppu 'Eksperdirežiim'.
'Eksperdirežiim'
 - ▶ Vajuta nuppu ' > ' (all paremal), kuni ekraanile ilmub kiri 'Espresso'.
 - ▶ Vajuta nuppu 'Espresso'.
'Espresso'
 - ▶ Vajuta nuppu ' > ' (all paremal), kuni ekraanile ilmub kiri 'Toote nimetus'.



- ▶ Vajuta nuppu **'Toote nimetus'**.
Ekraanile ilmuvad tähed, numbrid ja erimärgid, mida saad kirjutamiseks kasutada.
- i** Vajutades nuppu **'abc/ABC'**, saad valida suur- ja väiketähti.
-  ▶ Keera pöördlülitit, kuni soovitud täht tõuseb esile.
-  ▶ Tähe valimiseks vajuta pöördlülitit.
- ▶ Jätka, kuni toote uus nimetus on ekraanil.
- i** Pea meeles, et teksti pikkus on piiratud.
- ▶ Vajuta nuppu **'Salvesta'**.
Ekraanile ilmub korraks kiri **'Salvestatud'**.
Kuvatakse toote uus nimetus.
- P** ▶ Programmeerimisrežiimist lahkumiseks vajuta P-nuppu.
'Palun vali toode'

Automaatne väljalülitus

Kui määrad JURA Fg-le automaatse väljalülitumisaja, saad vähendada energiatarbimist. Kui see funktsioon on aktiveeritud, lülitub JURA Fg pärast määratud aja möödumist viimasest toimingust automaatselt välja.

Automaatseks väljalülitusajaks saab valida 15 minutit, 30 minutit või 1–9 tundi.

Eeltingimus: ekraanil on kiri **'Palun vali toode'**.

- P** ▶ Vajuta P-nuppu.
'Hoolduse staatus' ('1/7')
-  ▶ Keera pöördlülitit, kuni ekraanile ilmub kiri **'Masina seaded' ('4/7')**.
- ▶ Vajuta nuppu **'Lülitub välja peale'**.
'Lülitub välja peale'
-  ▶ Et muuta väljalülitusaega, keera pöördlülitit, valides näiteks **'2 t'**.
- ▶ Vajuta nuppu **'Salvesta'**.
Ekraanile ilmub korraks kiri **'Salvestatud'**.
'Masina seaded'
- P** ▶ Programmeerimisrežiimist lahkumiseks vajuta P-nuppu.
'Palun vali toode'

Energiasäästurežiim

Menüüs 'Masina seaded' ('4/7') / 'Energia säästmine' saab lülitada masina püsivalt energiasäästurežiimile (Energy Save Mode, E.S.M.®).

- 'Sees'
 - Varsti pärast viimase joogi valmistamist JURA Fg enam ennast ei soojenda. Umbes viie minuti pärast ilmub ekraanile kiri 'Energia säästmine'.
 - Enne piimakohvijooi, kohvijooi või kuuma vee valmistamist peab masin soojenema.
- 'Väljas'
 - Kõiki kohvijooke, piimakohvijooke ja kuuma vett saab valmistada ilma ooteajata.

Näide. Et muuta energiasäästurežiim sätelt 'Sees' sättele 'Väljas', toimi järgmiselt.

Eeltingimus: ekraanil on kiri 'Palun vali toode'.

P ▶ Vajuta P-nuppu.

'Hoolduse staatus' ('1/7')

 ▶ Keera pöördlülitit, kuni ekraanile ilmub kiri 'Masina seaded' ('4/7').

▶ Vajuta nuppu 'Energia säästmine'.

'Energia säästmine'

▶ Vajuta nuppu 'Väljas'.

▶ Vajuta nuppu 'Salvesta'.

Ekraanile ilmub korraaks kiri 'Salvestatud'.

'Masina seaded'

P ▶ Programmeerimisrežiimist lahkumiseks vajuta P-nuppu.

'Palun vali toode'

Hoolduseaded

Menüüs 'Hoolduseaded' ('6/7') on võimalik määrata järgmisi seadistusi.

- 'Filtrirežiim'
 - Aktiveeri filter CLARIS Blue (vt 5. peatüki „Hooldus” alalõiku „Filtri paigaldamine ja aktiveerimine”).
- 'Veekaredus' (kuvatakse ainult siis, kui filter ei ole aktiveeritud)
 - Kui Sa filtrit ei kasuta, siis tuleb määrata vee karedus (vt 4. peatüki „Püsiseadistused programmeerimisrežiimis” alalõiku „Vee kareduse määramine”).
- 'Sisselülitusloputus'

- **'Käsitsi'**: sisselülitamise järel tuleb loputus käivitada käsitsi.
- **'Automaatselt'**: sisselülitamise järel käivitub loputus automaatselt.

Näide. Kui soovid, et masina sisselülitamise järel tuleb loputus käivitada käsitsi, siis toimi järgmiselt.

Eeltingimus: ekraanil on kiri **'Palun vali toode'**.

- P** ▶ Vajuta P-nuppu.
'Hoolduse staatus' ('1/7')
-  ▶ Keera pöördlülitit, kuni ekraanile ilmub kiri **'Hooldusseaded' ('6/7')**.
- ▶ Vajuta nuppu **'Sisselülitusloputus'**.
'Sisselülitusloputus'
- ▶ Vajuta nuppu **'Käsitsi'**.
- ▶ Vajuta nuppu **'Salvesta'**.
Ekraanile ilmub korraaks kiri **'Salvestatud'**.
'Hooldusseaded'
- P** ▶ Programmeerimisrežiimist lahkumiseks vajuta P-nuppu.
'Palun vali toode'



Vee kareduse määramine

- i** Kui kasutad filtrit CLARIS Blue ja oled selle aktiveerinud, siis ei ole võimalik vee karedust määrata.

Mida karedam on vesi, seda sagedamini tuleb JURA Fg kohvimasinat katlakivist puhastada. Vee karedusastme täpne seadistamine on seetõttu väga oluline.

Vee kareduse näitu saab reguleerida sujuvalt vahemikus 1 °dH kuni 30 °dH.

Eeltingimus: ekraanil on kiri **'Palun vali toode'**.

- P** ▶ Vajuta P-nuppu.
'Hoolduse staatus' ('1/7')
-  ▶ Keera pöördlülitit, kuni ekraanile ilmub kiri **'Hooldusseaded' ('6/7')**.
- ▶ Vajuta nuppu **'Veekaredus'**.
'Veekaredus'
-  ▶ Vee kareduse reguleerimiseks keera pöördlülitit.
- ▶ Vajuta nuppu **'Salvesta'**.
Ekraanile ilmub korraaks kiri **'Salvestatud'**.
'Hooldusseaded'

- P ▶ Programmeerimisrežiimist lahkumiseks vajuta P-nuppu.
'Palun vali toode'

Ekraaniseaded

Menüüs 'Masina seaded' ('5/7') / 'Ekraani seaded' saad reguleerida ekraani heledust ja kontrastsust (protsentides).

Eeltingimus: ekraanil on kiri 'Palun vali toode'.

- P ▶ Vajuta P-nuppu.
'Hoolduse staatus' ('1/7')
- ⦿ ▶ Keera pöördlülitit, kuni ekraanile ilmub kiri 'Masina seaded' ('5/7').
 - ▶ Vajuta nuppu 'Ekraani seaded'.
- ⦿ ▶ Ekraaniseadete muutmiseks keera pöördlülitit.
 - ▶ Vajuta nuppu 'Salvesta'.Ekraanile ilmub korraks kiri 'Salvestatud'.
'Masina seaded'
- P ▶ Programmeerimisrežiimist lahkumiseks vajuta P-nuppu.
'Palun vali toode'

Veekoguse mõõtühik

Menüüs 'Masina seaded' ('5/7') / 'Mõõtühikud' saad määrata veekoguse mõõtühiku.

Näide. Selleks, et valida veekoguse ühikuteks 'ml' asemel 'oz', toimi järgmiselt.

Eeltingimus: ekraanil on kiri 'Palun vali toode'.

- P ▶ Vajuta P-nuppu.
'Hoolduse staatus' ('1/7')
 - ⦿ ▶ Keera pöördlülitit, kuni ekraanile ilmub kiri 'Masina seaded' ('5/7').
 - ▶ Vajuta nuppu 'Mõõtühikud'.
 - ▶ Vajuta nuppu 'oz'.
 - ▶ Vajuta nuppu 'Salvesta'.
- Ekraanile ilmub korraks kiri 'Salvestatud'.
-
- 'Masina seaded'
- P ▶ Programmeerimisrežiimist lahkumiseks vajuta P-nuppu.
'Palun vali toode'

Tehaseadete taastamine

Menüüs '**Masina seaded**' ('4/7') / '**Tehase seaded**' saad taastada masina tehaseadete: **kõik seaded** (v.a 'Filter' ja 'Vee karedus') asendatakse tehaseadetega. Sinu JURA Fg lülitub seejärel välja.

Eeltingimus: ekraanil on kiri '**Palun vali toode**'.

- P ▶ Vajuta P-nuppu.
'**Hoolduse staatus**' ('1/7')
 -  ▶ Keera pöördlülitit, kuni ekraanile ilmub kiri '**Masina seaded**' ('4/7').
 - ▶ Vajuta nuppu '**Tehase seaded**'.
 - '**Tehase seaded**' / '**Kas soovid taastada masina algseaded?**'
 - ▶ Vajuta nuppu '**Jah**'.
- Ekraanile ilmub korraaks kiri '**Salvestatud**'.
- Sinu JURA Fg lülitub välja.

Keel

Selles menüüs saad määrata oma JURA Fg töökeele.

Näide. Selleks, et valida keeleks '**Eesti**' asemel saksa keel '**Deutsch**', toimi järgmiselt.

Eeltingimus: ekraanil on kiri '**Palun vali toode**'.

- P ▶ Vajuta P-nuppu.
'**Hoolduse staatus**' ('1/7')
-  ▶ Keera pöördlülitit, kuni ekraanile ilmub kiri '**Masina seaded**' ('4/7').
 - ▶ Vajuta nuppu '**Vali keel**'.
 - '**Vali keel**'

i Et kuvada rohkem keeli, vajuta nuppu '**>**' (all paremal).

- ▶ Vajuta nuppu '**Deutsch**'.
- Ekraanile ilmub korraaks kiri '**Gespeichert**'.
- '**Geräteeinstellungen**'
- P ▶ Programmeerimisrežiimist lahkumiseks vajuta P-nuppu.
'**Bitte wählen**'

Teabe vaatamine

Menüüst 'Info' ('7/7') leiad järgmise teabe.

- 'Joogiloendur': valmistatud kohvijookide, piimakohvijookide ja kuumaveeportsjonite arv.
- 'Hooldusloendur': lõpuleviidud hooldusprogrammide (puhas-tus, katlakivieemaldus jmt) arv.
- 'Versioon': tarkvara versioon

Näide. Et vaadata, mitu kohvijooki on masinaga valmistatud, toimi järgmiselt.

Eeltingimus: ekraanil on kiri 'Palun vali toode'.

P ▶ Vajuta P-nuppu.

'Hoolduse staatus' ('1/7')



▶ Keera pöördlülitit kuni ekraanile ilmub kiri 'Info' ('7/7').

▶ Vajuta nuppu 'Joogiloendur'.

'Joogiloendur'



▶ Vajuta nuppu '>' (all paremal), misjärel ilmub ekraanile kohvijookide arv.

P ▶ Programmeerimisrežiimist lahkumiseks vajuta P-nuppu.

'Palun vali toode'

5 Hooldus

Sinu JURA Fg kohvimasinal on järgmised sisseehitatud hooldusprogrammid:

- masina loputus ('Loputa kohvisüsteem');
- topeltila piimasüsteemi loputus ('Loputa piimasüsteem');
- topeltila piimasüsteemi puhastus ('Puhasta piimasüsteem');
- filtrivahetus ('Vaheta filter') (kuvatakse ainult siis, kui filter on aktiveeritud);
- masina puhastus ('Puhasta');
- katlakivieemaldus ('Eemalda katlakivi') (ainult juhul, kui filter ei ole aktiveeritud).

i Vastava teate ilmudes tuleb masinat puhastada või katlakivi eemaldada, piimasüsteemi loputada või filter ära vahetada.

i Hooldusprogrammide nimekirja vaatamiseks vajuta P-nuppu ('Hoolduse staatus'). Ekraanil olevalt ribalt saad vaadata, millal mingi hooldusprogramm tuleb läbi viia. Kui riba on muutunud üleni punaseks, annab JURA Fg Sulle hooldusprogrammi läbi viimise vajadusest märku.

i Puhtuse tagamiseks peaksid puhastama piimasüsteemi **iga päev**, kui oled sellega piima vahustanud või kuumutanud.

Masina loputamine



Loputuse saab igal ajal käsitsi katkestada.

Eeltingimus: ekraanil on kiri 'Palun vali toode'.

- ▶ Aseta nõu topeltila alla.
- P** ▶ Vajuta P-nuppu.
'Hoolduse staatus' ('1/7')
-  ▶ Keera pöördlülitit, kuni ekraanile ilmub kiri 'Hoolduse staatus' ('2/7').
- ▶ Loputustsükli käivitamiseks vajuta nuppu 'Loputa kohvisüsteem'.
'Masina loputus', topeltilast hakkab voolama vett.
Loputustsükkel lõpeb automaatselt. Ekraanile ilmub kiri 'Palun vali toode'.

Piimasüsteemi loputamine



Piimasüsteemi puhastamine

ETTEVAATUST

Iga kord pärast piima vahustamist või kuumutamist palub JURA F9 Sul piimavahustit loputada.

Eeltingimus: ekraanile ilmub kiri 'Loputa piimasüsteem'.

- ▶ Aseta nõu topeltille alla.
- ▶ Vajuta pöördlülitit.
'Piimasüsteemi loputus', topeltilast hakkab voolama vett. Loputusükskel lõpeb automaatselt. Sinu JURA F9 on jälle kasutusvalmis.

Selleks, et topeltille piimasüsteem alati korralikult töötaks, tuleb seda puhastada **iga päev**, kui oled sellega piima kuumutanud või vahustanud.

Vale puhastusvahend võib masinat kahjustada ja/või vahendi jäägid võivad sattuda vette.

- ▶ Kasuta ainult JURA originaalhooldusvahendeid.

i JURA piimavahusti puhastusvahendit saad osta edasimüüjalt.

Eeltingimus: ekraanil on kiri 'Palun vali toode'.

- P** ▶ Vajuta P-nuppu.
'Hoolduse staatus' ('1/7')
- ▶ Vajuta nuppu 'Puhasta piimasüsteem'.
- ▶ Vajuta nuppu 'Käivita'.
- ▶ Vajuta uuesti nuppu 'Käivita'.
'Vedelik puhastuseks'
- ▶ Eemalda piimavoolik piimapakist või piimamahutist.
- ▶ Vala nõusse 250 ml värsket vett ja lisa üks korgitais piimavahusti puhastusvedeliku.
- ▶ Torka piimavoolik nõusse.
- ▶ Aseta teine nõu topeltille alla.
- ▶ Vajuta nuppu 'Edasi'.
'Piimasüsteemi puhastus', topeltille ja voolikut puhastatakse.
'Vesi loputuseks'
- ▶ Loputa nõu korralikult puhtaks, täida 250 ml värsket veega ja torka piimavoolik vette.





- ▶ Tühjenda teine nõu ja aseta see uuesti topelttila alla.
 - ▶ Vajuta nuppu **'Edasi'**.
'Piimasüsteemi puhastus', topelttila ja voolikut loputatakse värskesse veega.
- See protsess lõpeb automaatselt. Ekraanile ilmub korraks kiri **'Piimasüsteemi puhastus lõppenud'**.
Sinu JURA F9 on jälle kasutusvalmis.

Topelttila lahtivõtmine ja loputamine

Puhtuse tagamiseks ja selleks, et topelttila töötaks korralikult, tuleb see **iga päev**, kui sellega on piima kuumutatud või vahustatud, lahti võtta ja puhtaks loputada.

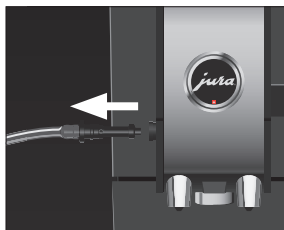

- ▶ Eemalda piimavoolik ja loputa seda põhjalikult voolava vee all.

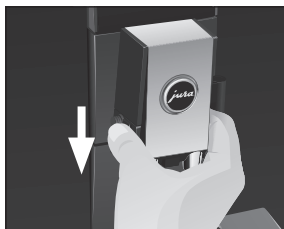

- ▶ Topelttila eemaldamiseks vajuta vabastitele ja tõmba tila allapoole.

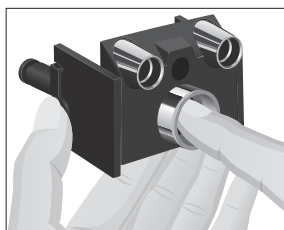

- ▶ Piimasüsteemi eemaldamiseks suru seda allapoole.

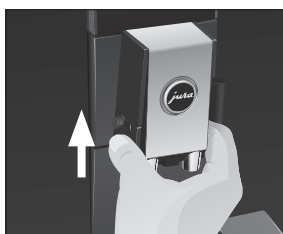
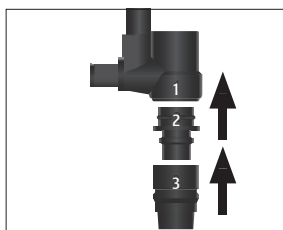
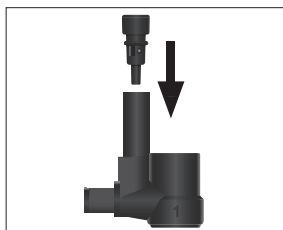
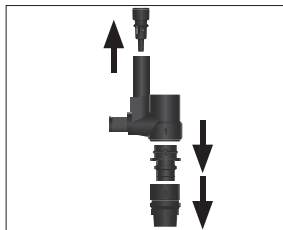

Filtri paigaldamine ja aktiveerimine

- ▶ Võta piimasüsteem osadeks lahti.
- ▶ Loputa kõiki osi voolava vee all. Kui piimasüsteem on piimajääkidega tugevalt määrdunud, siis kasta selle osad esmalt JURA piimavahusti puhastusvedeliku lahusesse (250 ml külma vett ja üks korgitais puhastusvedelikku) ning pese seejärel korralikult puhtaks.

- ▶ Paigalda õhuvoolik.

- ▶ Pane piimasüsteem uuesti kokku. Süsteemi kokku pannes pööra tähelepanu selle osadel olevatele numbritele.
- ▶ Suru kokkupandud piimasüsteem kindlalt topelttila külge.

- ▶ Paigalda topelttila masina külge. See lukustub klõpsuga paigale.

Kui kasutate filtreid CLARIS Blue, ei ole Sul vaja oma JURA Fg-t katla-kivist puhastada. Kui Sa filtrit masina esimesel kasutuskorral ei aktiveerinud, saad seda teha nüüd, toimides järgmisel viisil.

- i** Paigalda filter tegevust vahepeal katkestamata. Nii tagad, et Sinu JURA Fg on alati parimas töökorras.

Eeltingimus: ekraanil on kiri 'Palun vali toode'.

- P** ▶ Vajuta P-nuppu.
'Hoolduse staatus' ('1/7')

- ⊗ ▶ Keera pöördlülitit, kuni ekraanile ilmub kiri **'Hooldusseaded'** ('6/7').
- ▶ Vajuta nuppu **'Filtrirežiim'**.
- ▶ Vajuta nuppu **'Sees'**.
- ▶ Vajuta nuppu **'Salvesta'**.
Ekraanile ilmub korraaks kiri **'Salvestatud'**.
'Paigalda filter'
- ▶ Eemalda ja tühjenda veepaak.
- ▶ Ava filtrihooidik ja aseta filter kergelt surudes veepaaki.
- ▶ Sulge filtrihooidik. See lukustub klõpsuga paigale.



- i** Filtri tööiga on kaks kuud. Märki veepaagis oleva filtrihooidiku kuupäevasildile õige kuupäev.

- ▶ Täida veepaak värske külma veega ja aseta kohale tagasi.
- ▶ Vajuta nuppu **'Edasi'**.

'Ava kraan'

- ▶ Aseta nõu kuumaveetila alla.



- ▶ Keera lüliti asendisse **⏻**.

'Filtri loputus', kuumaveetsakust hakkab vett voolama.

- i** Filtriloputuse saab igal ajal katkestada. Selleks keera lülitiit päripäeva. Filtriloputuse jätkamiseks keera lülitiit vastupäeva.
- i** Vesi võib olla kergelt värvunud. See ei ole tervisele kahjulik ega mõjuta joogi maitset.

Filtriloputus lõpeb automaatselt, kui nõusse on voolanud umbes 300 ml vett. Ekraanile ilmub kiri **'Sule kraan'**.



- ▶ Keera lüliti asendisse **⏻**.

Ekraanile ilmub kiri **'Palun vali toode'**. Filter on nüüd aktiveeritud.

Filtri vahetamine

- i** Filter suudab puhastada kuni 50 liitrit vett. Pärast seda ei tööta filter enam korralikult. JURA F9 annab filtri vahetamise vajadusest automaatselt märku.

- i** Filtri tööiga on kaks kuud. Märgi veepaagis oleva filtrihooidiku kuupäevasildile õige kuupäev.
- i** Kui filter CLARIS Blue ei ole programmeerimisrežiimis aktiveeritud, siis ei anna masin filtri vahetamise vajadusest märku.
- i** Filtreid CLARIS saab osta edasimüüjalt.

Eeltingimus: ekraanil on kiri 'Vaheta filter'.

P ▶ Vajuta P-nuppu.

'Hoolduse staatus' ('1/7')

▶ Vajuta nuppu 'Vaheta filter'.

'Vaheta filter'

▶ Vajuta nuppu 'Käivita'.

▶ Vajuta uuesti nuppu 'Käivita'.

'Vaheta filter'

▶ Eemalda ja tühjenda veepaak.

▶ Ava filtrihooidik ja eemalda vana filter CLARIS Blue.

▶ Aseta **uus** filter veepaaki ja suru seda kergelt.

▶ Sulge filtrihooidik. See lukustub klõpsuga paigale.

▶ Täida veepaak värske külma veega ja asetage kohale tagasi.



▶ Aseta nõu kuumaveetila alla.

▶ Vajuta nuppu 'Edasi'.

'Ava kraan'



▶ Keera lüliti asendisse ↓.

'Filtri loputus', kuumaveetsakust hakkab vett voolama.

i Filtriloputuse saab igal ajal katkestada. Selleks keera lüliti päripäeva. Filtriloputuse jätkamiseks keera lüliti vastupäeva.

i Vesi võib olla kergelt värvunud. See ei ole tervisele kahjulik ega mõjuta joogi maitset.

Filtriloputus lõpeb automaatselt, kui nõusse on voolanud umbes 300 ml vett. Ekraanile ilmub kiri 'Sule kraan'.



▶ Keera lüliti asendisse ↓.

Ekraanile ilmub kiri 'Palun vali toode'.

Masina puhastamine

Pärast 200 tassitäie kohvi valmistamist või 80 sisselülitamisjärgset loputamist annab JURA Fg märku, et masin vajab puhastamist.



ETTEVAATUST

Vale puhastusvahend võib masinat kahjustada ja/või vahendi jäägid võivad sattuda vette.

- ▶ Kasuta ainult JURA originaalhooldusvahendeid.

- i** Puhastusprogramm kestab umbes 20 minutit.
- i** Ära katkesta käivitatud puhastusprogrammi. See halvendab puhastuse kvaliteeti.
- i** JURA puhastustablette saab osta edasimüüjalt.

Eeltingimus: ekraanil on kiri 'Puhasta'.

- P**
- ▶ Vajuta P-nuppu.
'Hoolduse staatus' ('1/7')
 - ▶ Vajuta nuppu 'Puhasta'.
'Puhasta'
 - ▶ Vajuta nuppu 'Käivita'.
 - ▶ Vajuta uuesti nuppu 'Käivita'.
'Tühjenda sahtel'
 - ▶ Tühjenda vedeliku- ja kohvipaksusahtel ning aseta need kohale tagasi.
'Vajuta pöördlülitit'
 - ▶ Aseta nõu topeltlila alla.
 -  ▶ Vajuta pöördlülitit.
'Masina puhastus', topeltlilast hakkab voolama vett.
Protsess katkeb, 'Lisa puhastustablett'.
 - ▶ Ava jahvatatud kohvi täitelehtri kaas.
 - ▶ Aseta täiteletrisse JURA puhastustablett.
 - ▶ Sulge täitelehtri kaas.
 -  ▶ Vajuta pöördlülitit.
'Masina puhastus', topeltlilast voolab korduvalt vett.
See protsess lõpeb automaatselt.
'Tühjenda vedelikusahtel'



- ▶ Tühjenda vedeliku- ja kohvipaksusahtel ning aseta need kohale tagasi.
Ekraanile ilmub kiri 'Palun vali toode'. Puhastus on lõppenud.

Katlakivieemaldus

Aja jooksul koguneb kohvimasinasse katlakivi. JURA F9 annab katlakivi eemaldamise vajadusest automaatselt märku. Katlakivi kogunemise kiirus sõltub kasutatava vee karedusest.

- i** Kui kasutate filtrit CLARIS Blue ja see on aktiveeritud, siis ei anna masin katlakivi eemaldamise vajadusest märku.

⚠ ETTEVAATUST

Katlakivieemaldusvahend võib nahale või silma sattudes põhjustada ärritust.

- ▶ Välti vahendi sattumist nahale ja silma.
- ▶ Loputa katlakivieemaldusvahend puhta veega maha. Kui katlakivieemaldusvahendit satub silma, pöördu arsti poole.

ETTEVAATUST

Vale katlakivieemaldusvahend võib masinat kahjustada ja/või vahendi jäägid võivad sattuda vette.

- ▶ Kasuta ainult JURA originaalhooldusvahendeid.

ETTEVAATUST

Katlakivieemaldusprogrammi katkestamine võib masinat kahjustada.

- ▶ Ära katkesta katlakivieemaldusprogrammi, kui see on käivitatud.

ETTEVAATUST

Katlakivieemaldusvahend võib tundlike pindu (nt marmor) kahjustada.

- ▶ Eemalda kohe kõik pritsmed.

- i** Katlakivieemaldusprogramm kestab umbes 40 minutit.
- i** JURA katlakivieemaldustablette saab osta edasimüüjalt.

Eeltingimus: ekraanil on kiri 'Eemalda katlakivi'.

- P** ▶ Vajuta P-nuppu.
'Hoolduse staatus' ('1/7')
- ▶ Vajuta nuppu 'Eemalda katlakivi'.
'Eemalda katlakivi'
- ▶ Vajuta nuppu 'Käivita'.
- ▶ Vajuta uuesti nuppu 'Käivita'.

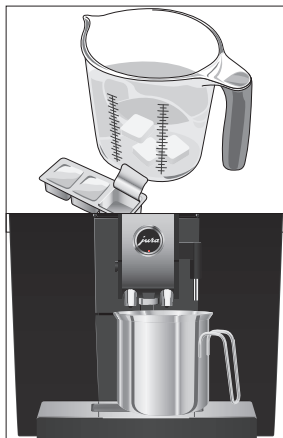

‘Tühjenda vedelikusahtel’

- ▶ Tühjenda vedeliku- ja kohvipaksusahtel ning aseta need kohale tagasi.

‘Lahus veemahutisse’

- ▶ Eemalda ja tühjenda veepaak.
- ▶ Lahusta ühe mullpakendi sisu (kolm JURA katlakivieemaldustabletti) täielikult pooles liitris leiges vees. Lahustumiseks võib kuluda paar minutit.
- ▶ Vala lahus tühja veepaaki ja aseta see oma kohale.

‘Ava kraan’

- ▶ Aseta nõu kuumaveetsaku ja topeltila alla.



- ▶ Keera lüliti asendisse .

‘Katlakivieemaldus’, kuumaveetilast voolab korduvalt vett. Protsess katkeb, ‘Sule kraan’.



- ▶ Keera lüliti asendisse .

‘Katlakivieemaldus’, katlakivieemaldusprotsess jätkub. Topeltilast voolab korduvalt vett. Protsess katkeb, ‘Tühjenda vedelikusahtel’.

- ▶ Tühjenda vedeliku- ja kohvipaksusahtel ning aseta need kohale tagasi.

‘Palun täida veemahuti’

- ▶ Tühjenda nõu ja aseta see tagasi kuumaveetsaku ja topeltila alla.
- ▶ Eemalda veepaak ja loputa see korralikult puhtaks.
- ▶ Täida veepaak värske külma veega ja aseta kohale tagasi.

‘Ava kraan’



- ▶ Keera lüliti asendisse .

‘Katlakivieemaldus’, katlakivieemaldusprotsess jätkub. Protsess katkeb, ‘Sule kraan’.



- ▶ Keera lüliti asendisse .

‘Katlakivieemaldus’, katlakivieemaldusprotsess jätkub. Protsess katkeb, ‘Katlakivieemaldus’.

Topeltilast hakkab voolama vett.

'Tühjenda vedelikusahtel'

- ▶ Tühjenda vedeliku- ja kohvipaksusahtel ning aseta need kohale tagasi.

Ekraanile ilmub kiri 'Palun vali toode'. Katlakivieemaldus on lõpule viidud.

- i** Kui katlakivieemaldusprogramm ootamatult katkeb, siis loputa veepaak korralikult puhtaks.

Veepaagi puhastamine katlakivist



Veepaaki võib ajapikku koguneda katlakivi. Selleks, et Sinu kohvimasin korralikult töötaks, tuleb veepaaki aeg-ajalt katlakivist puhastada.

- ▶ Eemalda veepaak.
- ▶ Kui kasutad filtrit CLARIS Blue, siis eemalda ka see.
- ▶ Täida veepaak täielikult veega ja lahusta selles kolm JURA katlakivieemaldustabletti.
- ▶ Jäta lahus mitmeks tunniks (nt ööseks) veepaaki.
- ▶ Eemalda veepaak ja loputa see korralikult puhtaks.
- ▶ Kui kasutad filtrit CLARIS Blue, siis aseta see kohale tagasi.
- ▶ Täida veepaak värske külma veega ja aseta kohale tagasi.

Oamahuti puhastamine

Kohviube võib katta õhuke õlikiht, mis kleepub oamahuti seintele. Pikapeale võib see hakata kohvi kvaliteeti mõjutama. Seetõttu tuleks oamahutit aeg-ajalt puhastada.

Eeltingimus: ekraanil on kiri 'Täida oamahuti'.

-  ▶ Lülita masin sisse-/väljalülitusnupust välja.
-  ▶ Seejärel lülita masin toitelülitist välja.
- ▶ Eemalda aroomikate.
- ▶ Puhasta oamahutit pehme kuiva lapiga.
- ▶ Vala kohvioad mahutisse ja aseta aroomikate oma kohale tagasi.

6 Ekraanile ilmuvad teated

Teade	Põhjus/tagajärg	Tegevus
'Palun täida veemahuti'	Veepaak on tühi. Ühtki jooki ei saa valmistada.	▶ Täida veepaak (vt 1. peatüki „Masina ettevalmistamine ja esmakordne kasutamine” alalõiku „Veepaagi täitmine”).
'Tühjenda vedelikusahtel'	Kohvipaksusahtel on täis. Ühtki jooki ei saa valmistada.	▶ Tühjenda kohvipaksusahtel ja vedelikusahtel (vt 3. peatüki „Igapäevane kasutamine” alalõiku „Igapäevane hooldus”).
'Vedelikusahtel'	Vedelikusahtel on halvasti paigaldatud või puudub üldse. Ühtki jooki ei saa valmistada.	▶ Paigalda vedelikusahtel.
'Täida oamahuti'	Oamahuti on tühi. Ühtki jooki ei saa valmistada.	▶ Täida oamahuti (vt 1. peatüki „Masina ettevalmistamine ja esmakordne kasutamine” alalõiku „Oamahuti täitmine”).
'Loputa piimasüsteem'	JURA Fg piimasüsteem vajab loputamist.	▶ Loputa piimasüsteemi (vt 5. peatüki „Hooldus” alalõiku „Piimasüsteemi loputamine”).
'Vaheta filter'	Filtri tööiga on täis.	▶ Vaheta filter CLARIS Blue uue vastu (vt 5. peatüki „Hooldus” alalõiku „Filtri vahetamine”).
'Teosta puhastus'	JURA Fg annab märku, et vajab puhastamist.	▶ Puhasta masinat (vt 5. peatüki „Hooldus” alalõiku „Masina puhastamine”).
'Eemalda katlakivi'	JURA Fg annab märku, et vajab katlakivist puhastamist.	▶ Puhasta masinat katlakivist (vt 5. peatüki „Hooldus” alalõiku „Katlakivi-eemaldus”).
'Liiga vähe kohvi'	Masinas ei ole piisavalt jahvatatud kohvi, JURA Fg katkestab kohvi valmistamise.	▶ Järgmine kord jooki valmistades lisa rohkem jahvatatud kohvi (vt 2. peatüki „Valmistamine” alalõiku „Jahvatatud kohv”).
'Liiga kuum'	Süsteem on hooldusprogrammi käivitamiseks liiga kuum.	▶ Oota paar minutit, kuni süsteem maha jahtub, või valmista mõni kohvijook või kuuma vee portsjon.

7 Veatsing

Probleem	Põhjus/tagajärg	Tegevus
Piimavahusti ei aja piima piisavalt vahule või topeltila vahelt pritsib piima.	Topeltila on määrdunud.	<ul style="list-style-type: none"> ▶ Puhasta topeltila piimasüsteemi (vt 5. peatüki „Hooldus” alalõiku „Piimasüsteemi puhastamine”). ▶ Võta topeltila osadeks lahti ja loputa puhtaks (vt 5. peatüki „Hooldus” alalõiku „Topeltila lahtivõtmine ja loputamine”).
Valmistamise ajal ainult tilgub kohvi, mitte ei voola.	Kohv on liiga peeneks jahvatatud või oled kasutanud liiga peent jahvatatud kohvi, mis on süsteemi ummistanud. Sama filtrit on korduvalt kasutatud või programmeerimisrežiimis on vee karedus valesti määratud.	<ul style="list-style-type: none"> ▶ Vali jämedam jahvatusaste või kasuta jämedamat jahvatatud kohvi (vt 2. peatüki „Valmistamine” alalõiku „Veski reguleerimine”). ▶ Puhasta masinat katlakivist (vt 5. peatüki „Hooldus” alalõiku „Katlakivi-eemaldus”).
Vee karedust ei saa reguleerida.	Filter CLARIS Blue on aktiveeritud.	▶ Sisene programmeerimisrežiimi ja inaktiveeri filter.
Kiri ‘Palun täida veemahuti’ püsib ekraanil, kuigi veepaak on täis.	Veepaagis olev ujuk on kinni kiilunud.	▶ Eemalda veepaagist katlakivi (vt 5. peatüki „Hooldus” alalõiku „Veepaagi puhastamine katlakivist”).
Veski tekitab väga suurt müra.	Veskisse on sattunud võõrkeha.	▶ Võta ühendust kohaliku klienditeenindusega (vt 11. peatükki „JURA kontaktandmed / õigusteave”).
Ekraanile ilmub veateade ‘Error 2’ või ‘Error 5’ .	Kui masin on seisnud pikka aega külma käes, siis ei saa ta ohutuskaalutlustel mõnda aega soojeneda.	▶ Soojenda masinat toatemperatuuril.
Ekraanil on mõni muu veateade (‘Error’).	–	▶ Lülita JURA Fg toitelülitist välja. Võta ühendust kohaliku klienditeenindusega (vt 11. peatükki „JURA kontaktandmed / õigusteave”).

i Kui Sul ei õnnestu probleemi lahendada, siis võta ühendust kohaliku klienditeenindusega (vt 11. peatükki „JURA kontaktandmed / õigusteave”).

8 Transport ja keskkonnasäästlik utiliseerimine

Transport / süsteemi tühjendamine



Hoia oma JURA Fg pakend alles. Seda tuleks kasutada transpordi ajal masina kaitseks.

Selleks, et kaitsta JURA Fg-t transpordi ajal külmakahjustuste eest, tuleb süsteem tühjendada.

Eeltingimus: ekraanil on kiri **'Palun vali toode'**.

- ▶ Eemalda piimavoolik topeltila küljest.
- ▶ Aseta nõu kuumaveetila alla.
- ▶ Joogivaliku akna avamiseks keera pöördlülitit.
- ▶ Keera pöördlülitit, kuni esile on tõstetud valik **'Piimavaht'**.
- ▶ Vajuta pöördlülitit.
 - 'Piimavaht'**, topeltilast hakkab tulema kuuma auru.
 - ▶ Eemalda ja tühjenda veepaak.
 - ▶ Keera pöördlülitit, kuni ekraanile ilmub kiri **'Piimakogus' '60 s'**.

Topeltilast tuleb auru, kuni süsteem on täielikult tühjenenud.

'Palun täida veemahuti'

- ▶ Vajuta sisse-/väljalülitusnuppu. Sinu JURA Fg lülitub välja.

Utiliseerimine

Palun utiliseeri vanad seadmed keskkonnasäästlikul viisil.



Vanad seadmed sisaldavad väärtuslikke materjale, mis tuleks saata taaskasutusse, seepärast utiliseeri seade jäätmekäitlusasutuse kaudu.

9 Tehnilised andmed

Pinge	220–240 V, 50 Hz
Võimsus	1450 W
Vastavusmärk	CE
Energiatarbimine <i>'Energia säästmine' / 'Sees'</i>	umbes 5 Wh
Energiatarbimine <i>'Energia säästmine' / 'Väljas'</i>	umbes 16 Wh
Pumba surve	staatiline, max 15 baari
Veepaagi maht	1,9 l
Oamahuti maht	310 g
Kohvipaksusahtli maht	max 15 portsjonit
Toitejuhtme pikkus	umbes 1,1 m
Kaal	umbes 9,8 kg
Mõõtmed (L × K × S)	28,5 × 35,5 × 44,5 cm

Informatsioon katsetajatele (korduskatse standardi DIN VDE 0701-0702 kohaselt): keskne maanduspunkt (CGP) paikneb masina all otse toitejuhtme ühenduskoha kõrval.

10 Register

A

- Addressid 52
- Aroomikate
 - Oamahuti koos aroomikattega 6
- Automaatne väljalülitus 29

C

- Caffè latte 19
- Cappuccino 19

E

- Ekraan 7
- Ekraanile ilmuvad teated 45
- Ekraaniseaded 32
- Eksperdirežiim 26
- Elektrisüsteem
 - Tehnilised andmed 48
- Energiasäätsurežiim 30
- Esmakordne kasutamine 12
 - Filtri aktiveerimisega 13
 - Ilma filtri aktiveerimiseta 14
- Espresso
 - Kaks espressot 18
- Espresso 18
- Espresso macchiato 19

F

- Filter
 - Filtri paigaldamine ja aktiveerimine 38
 - Vahetamine 39
- Filter CLARIS Blue
 - Filtri paigaldamine ja aktiveerimine 38
 - Vahetamine 39
- Flat white 19

H

- Hooldus 35
 - Igapäevane hooldus 23
 - Korrapärane hooldus 24
- Hooldusseaded 30

I

- Infotelefon 52
- Internet 12

J

- Jahvatatud kohv 20
 - Jahvatatud kohvi mõõtelusikas 6
- Jahvatatud kohvi mõõtelusikas 6
- Jahvatusaste
 - Jahvatusastme regulaator 6
 - Veski reguleerimine 22
- Jahvatusastme regulaator 6
- Joogi ümbernimetamine 28
- Joogivaliku aken 17
- Jookide seaded 26
 - Muutmise 26
- Jookide seadete muutmise 26
- JURA
 - Internet 12
 - Kontaktandmed 52

K

- Kaas
 - Hoiulaegas 6
 - Jahvatatud kohvi täitelehter 6
 - Veepaak 6
- Kaks jooki 18
- Katlakivieemaldus
 - Masin 42
 - Veepaak 44
- Keel 33
- Keskne maanduspunkt 48
- Kiirjuhend 12
- Klassikalised joogid 26
- Klienditugi 52
- Kohv 18
 - Kaks kohvi 18
- Kohvipaksusahtel 6
- Kontaktandmed 52
- Korrapärane hooldus 24
- Kuumaveeotsak 6
- Kuuma vee valmistamine
 - Lüliti kuuma vee valmistamiseks 7
- Kuum vesi 22

L

- Lahustuv kohv
 - Jahvatatud kohv 20

10 Register

Latte macchiato 19
Loputus
 Masin 35
Lüliti kuuma vee valmistamiseks 7

M

Maanduspunkt 48
Masin
 Katlakivieemaldus 42
 Korrapärane hooldus 34
 Loputus 35
 Puhastus 41
 Sisselülitamine 23
 Ülesseadmine 12
 Väljalülitamine 24

N

Nime muutmine 28
Nupp
 P-nupp (programmeerimine) 7
 Sisse-/väljalülitusnupp 7

O

Oamahuti
 Oamahuti koos aroomikattega 6
 Puhastus 44
 Täitmine 12
Ohutus 8
Ohutusteave 8
Õige kasutamine 8

P

Piim
 Piimavooliku ühendamine 16
Piimasüsteem
 Loputus 36
 Puhastus 36
Piimavahusti loputamine
 Piimasüsteemi loputamine 36
Piimavahusti puhastamine
 Piimasüsteemi puhastamine 36
Pöördlüliti 7
Pöördlüliti kasutamine 17
Probleemid
 Veotsing 46
Programmeerimisrežiim 25
 Automaatne väljalülitus 29

Ekraaniseaded 32
Energiasäästurežiim 30
Hooldusseaded 30
Joogi ümbernimetamine 28
Jookide asendamine avaekraanil 27
Jookide seaded 26
Keel 33
Teabe vaatamine 34
Tehaseadete taastamine 33
Vee kareduse määramine 31
Veekoguse mõõtühik 32
Puhastus
 Masin 41
 Oamahuti 44
Püsiseadistused programmeerimisrežiimis 25

R

Ristretto 18
 Kaks ristretto't 18

S

Seaded
 Hooldusseaded 30
 Püsiseadistused programmeerimisrežiimis 25
Sisselülitamine 23
Sümbolite kirjeldus 5
Süsteemi tühjendamine 47

T

Täitelehter
 Jahvatatud kohvi täitelehter 6
Täitmine
 Oamahuti 12
 Veepaak 16
Tassialus 6
Tassi suurusele vastava püsiva veekoguse määramine 21
Teabe vaatamine 34
Teated, ekraan 45
Tehaseadad
 Tehaseadete taastamine 33
Tehnilised andmed 48
Tel 52
Tila
 Kuumaveotsak 6
 Reguleeritava kõrgusega topeltila 6

Toitejuhe 6
 Toitelüliti 6
 Topeltjook 18
 Topelttila
 Lahtivõtmine ja puhastamine 37
 Reguleeritava kõrgusega topelttila 6
 Transport 47

U

Ülesseadmine
 Masina ülesseadmine 12
 Utiliseerimine 47

V

Väljalülitamine 24
 Väljalülitus
 Automaatne väljalülitus 29
 Valmistamine 17, 19
 Caffè latte 19
 Cappuccino 19
 Espresso 18
 Espresso macchiato 19
 Flat white 19

Jahvatatud kohv 20
 Joogivaliku akna kasutamine 17
 Kaks espressot 18
 Kaks kohvi 18
 Kaks kohvijooki 18
 Kaks ristretto't 18
 Kohv 18
 Kuum vesi 22
 Latte macchiato 19
 Ristretto 18
 Ühe nupuvajutusega 17
 Valmistamise võimalused 17
 Veaotsing 46
 Veateated
 Veaotsing 46
 Vedelikusahtel 6
 Veebileht 12
 Vee karedus
 Vee kareduse määramine 15, 31
 Veekoguse mõõtühik 32
 Veepaak 6
 Katlakivieemaldus 44
 Täitmine 16

11 JURA kontaktandmed / õigusteave

JURA Elektroapparate AG
 Kaffeeweltstrasse 10
 CH-4626 Niederbuchsiten
 Tel +41 (0)62 389 8233

@ Kohaliku esinduse kohta leiad lisateavet veebilehelt
www.jura.com.

Direktiivid Masin vastab järgmistele direktiividele:

- 2006/95/EÜ – madalpingedirektiiv
- 2004/108/EÜ – elektromagnetilise ühilduvuse direktiiv
- 2009/125/EÜ – ökodisaini direktiiv
- 2011/65/EL – elektri- ja elektroonikaseadmetes teatavate ohtlike ainete kasutamise piiramise direktiiv

Tehnilised muudatused Jätame endale õiguse teha tehnilisi muudatusi. Käesolevas kasutusjuhendis olevaid jooniseid on kasutatud ainult illustreerivatel eesmärkidel ning kujutatud värvid ei vasta seadme tegelikule värvile. Sinu JURA Fg mõned tehnilised üksikasjad võivad varieeruda.

Tagasiside Sinu arvamus on meile oluline. Kasuta kontaktilinki veebilehel www.jura.com.

Autoriõigus Kasutusjuhendis sisalduv teave on kaitstud autoriõigusega. Juhendis ei või teha fotokoopiaid ega seda teistesse keeltesse tõlkida ilma JURA Elektroapparate AG kirjaliku loata.